





Leuchtdichtungen, viereckige Bauform

Lieferübersicht

Funktion	Ausführung	Typ	für Steckdose	für Steckdosenkabel	für Magnetspule (Ventile mit Magnetspule)	→ Seite/Internet
Leuchtdichtung		MF-LD	MSSD-F	KMF	für F-Magnetspule Tiger 2000 Magnetventile ISO 5599-1 (VSVA) Magnetventile ISO 5599-1 Magnetspulen MSF Tiger Classic	3
		MC-LD	MSSD-C	KMC	für D-Magnetspule, N1-Magnetspule MS-START-UP-Exhaust-Valves (Einschaltventile MS) Magnetventile ISO 5599-1 (VSVA) Magnetventile ISO 5599-1 Magnetspulen MSN1 Magnetventile MN1H-MS, Messingausführung	3
		MV-LD-12-24DC	MSSD-V	KMV	für V-Magnetspule Tiger 2000	3
		ME-LD-12-24DC	MSSD-E	KME	für E-Magnetspule Magnetventile MEH/MEBH, Midi Pneumatik	3
		MEB-LD	MSSD-EB	KMEB	für EB-Magnetspule, N2-Magnetspule MS-START-UP-Exhaust-Valves (Einschaltventile MS)	3

Leuchtdichtungen, viereckige Bauform

Datenblatt

FESTO

Leuchtdichtung

MF-LD

MC-LD

MV-LD

ME-LD

MEB-LD

Leuchtdichtungen werden zwischen Steckdose und Magnetspule montiert. Die Dichtlippe zeigt zur Spulenseite, die Kennzeichnung zur Gerätesteckdose. Nach dem Zuschalten der Spannung leuchtet die Dichtung gelb auf.



Allgemeine Technische Daten			
Betriebsspannung		12 ... 24 V DC	230 V AC
Betriebsspannungsbereich	[V DC]	12 ... 24	–
Nennbetriebsspannung AC	[V AC]	–	230±10%
Schutzbeschaltung, max. Abschaltspannung	[V DC]	ja, 50	–
Verschmutzungsgrad		–	3
Schaltstellungsanzeige		LED (gelb)	LED (gelb)
Nennleistung Leuchtdichtung	[mW]	50	330
Stoßspannungsfestigkeit	MF-LD [kV]	–	4
	MC-LD [kV]	–	4
	MEB-LD [kV]	–	2,5
Elektrischer Anschluss		nach EN 175301-803	
Schutzleiteranschluss		vorhanden	
Befestigungsart	MF-LD	auf Magnetventil mit Zentralschraube M3	
	MC-LD	auf Magnetventil mit Zentralschraube M3	
	MV-LD	auf Magnetventil mit Zentralschraube M3	
	ME-LD	auf Magnetventil mit Zentralschraube M3	
	MEB-LD	auf Magnetventil mit Zentralschraube M2,5	
Werkstoffe Gehäuse		TPE-U (PU)	
Schutzart nach EN 60529		IP65 (in montiertem Zustand)	

Betriebs- und Umweltbedingungen		
Betriebsspannung	12 ... 24 V DC	230 V AC
Umgebungstemperatur	[°C]	–25 ... +85
CE-Zeichen (siehe Konformitätserklärung)	–	nach EU-Niederspannungs-Richtlinie

Schaltbild

12 ... 24 V DC

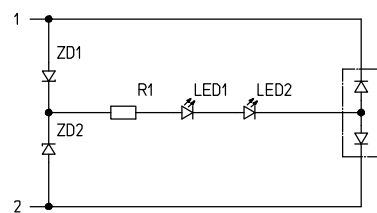

230 V AC

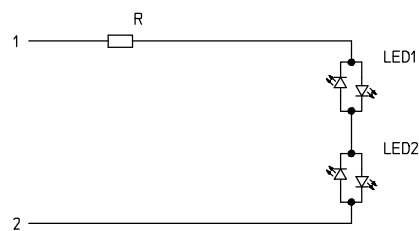



Leuchtdichtung, viereckige Bauform

Datenblatt

FESTO

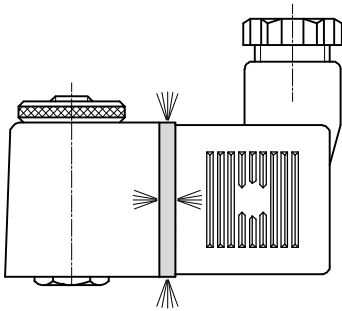
Einbau der Leuchtdichtung







 Hinweis

Die vorherige Dichtung muss vor der Montage der Leuchtdichtung entfernt werden.
Die Dichtfläche der Leuchtdichtung muss zur Steckdose und die Dichtkante zur Magnetspule zeigen.

Die Leuchtdichtung ist für einmalige Montage vorgesehen. Durch Wiederverwenden gebrauchter Leuchtdichtungen kann deren Funktion beeinträchtigt werden.

Bestellangaben

Leuchtdichtung für	Elektrischer Anschluss nach EN 175301-803	Bauform viereckig	Produktgewicht [g]	Max. Anziehdrehmoment [Nm]	Betriebsspannung [V]	Teile-Nr.	Typ
	-	MSF	1,6	0,6	12 ... 24 DC	19143	MF-LD-12-24DC
					230 AC	19144	MF-LD-230AC
	■	Form A, MSC	1,6	0,6	12 ... 24 DC	19145	MC-LD-12-24DC
					230 AC	19146	MC-LD-230AC
	■	Form B, MSV	1,6	0,35	12 ... 24 DC	35558	MV-LD-12-24DC
	-	MSE	0,6	0,35	12 ... 24 DC	19141	ME-LD-12-24DC
	■	Form C, MSEB	0,6	0,5	12 ... 24 DC	151717	MEB-LD-12-24DC
					230 AC	151718	MEB-LD-230AC