

Válvulas de asiento inclinado VZXA

FESTO

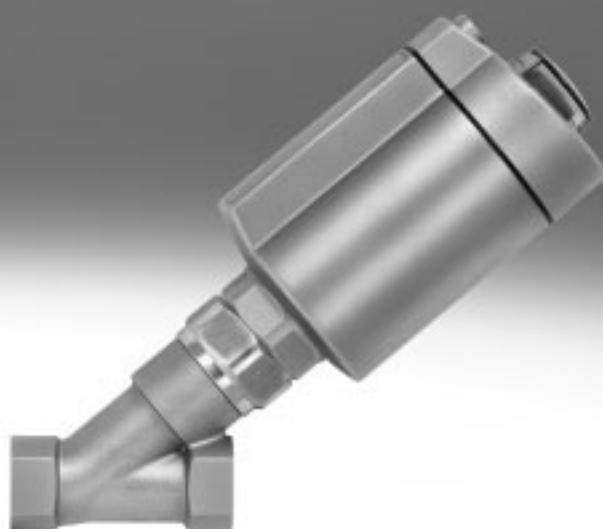

Válvulas de asiento inclinado VZXA

Características

FESTO

Función

Las válvulas de asiento inclinado VZXA son válvulas de control remoto que se activan a través de una alimentación directa de aire comprimido y se utilizan para cerrar

el paso de fluidos líquidos o gaseosos en sistemas de tuberías. Para ello, mediante un actuador neumático se sube o se baja un husillo que incorpora el plato de válvula con

junta blanda. El asiento de válvula en todas las versiones indicadas a continuación está inclinado aproximadamente 40° en sentido

contrario a la circulación del fluido. El sentido del flujo está determinado por la ejecución de la válvula y de su actuador.

Versión NC (normally closed = normalmente cerrada)

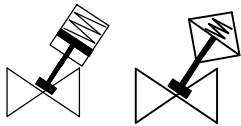

En posición normal, la válvula está cerrada mediante muelles. Cuando se aplica presión al actuador, este eleva el émbolo de maniobra y, al mismo tiempo, también el plato de la válvula, provocando que esta se abra.

Versión DA (double acting = doble efecto)

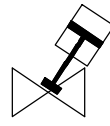

La función de regulación se realiza a través de la aplicación de presión recíproca de las cámaras de accionamiento. Solo está disponible para el accionamiento por émbolo.

Versión NO (normally open = normalmente abierta)

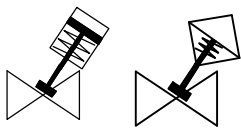

En su posición de reposo, la válvula está abierta gracias a un muelle. Cuando se aplica presión al actuador, este baja el émbolo de maniobra y, al mismo tiempo, también el plato de la válvula, provocando que esta se cierre.

Versión NC (normally closed = normalmente cerrada) con fuerza del muelle reducida

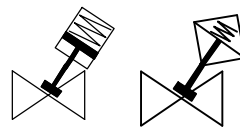

En posición de reposo, la válvula se cierra gracias a un muelle (fuerza reducida del muelle para presión de servicio baja). Cuando se aplica presión al actuador, este eleva el émbolo de maniobra y, al mismo tiempo, también el plato de la válvula, provocando que esta se abra.

Rentabilidad

- Estructura por módulos
- Diseño higiénico, resistente a la suciedad
- Gran duración
- Mantenimiento rápido y sencillo
- Puede obtenerse un gran caudal

Versatilidad

- Control de flujos de material (líquido o gaseoso) en ciclos cerrados y abiertos
- Las válvulas de asiento inclinado VZXA son un elemento muy sencillo y robusto, lo que las convierte en ideales para prácticamente todos los fluidos con una viscosidad de hasta 600 mm²/s
- Las válvulas de asiento VZXA de acero con juntas de PTFE poseen una elevada resistencia tanto térmica como química.
- Temperatura del fluido: -30 ... +200 °C



Tipo de construcción

- Rosca tipo G según DIN ISO 228-1. Rosca para tubos Whitworth paralela, sin junta metálica, se equipa o bien con una junta anular fuera de la rosca o bien se envuelve la rosca con PTFE o con cáñamo
- Rosca tipo NPT según ANSI/ASME B 1.20.1 Rosca para tubos cónica americana con agente sellante en la rosca, rosca interior cónica, rosca exterior cónica
- Rosca tipo Rc según DIN 10226-2. Rosca para tubos para conexiones con sellado en la rosca, rosca interior cónica, rosca exterior cónica
- Tamaños de conexión DN13 ... DN50 y 1/2" ... 2"
- Presión del fluido 0 ... 30 bar
- Presión de funcionamiento 5 ... 10 bar
- Conexión de manguito roscado
- 
- Accionamiento por émbolo que ocupa poco espacio, puede cerrar contra una presión de hasta 10 bar, tamaños de accionamiento 46 mm y 75 mm
- Actuador de diafragma sin efecto "stick-slip", ideal cuando se necesita mucha fuerza y en aplicaciones reguladas con tamaño de accionamiento 90 mm
- Los tornillos de interfaz entre los cuerpos de válvulas y los actuadores de émbolo y de diafragma son idénticos a SW46



Válvulas de asiento inclinado VZXA

Cuadro general productos

Cuadro general de productos			
	Tipo	Función de control	Sentido de flujo
	VZXA-A...	<ul style="list-style-type: none"> Cerrado mediante la fuerza reducida del muelle, NC 	<ul style="list-style-type: none"> Por encima del asiento de válvula Para fluidos gaseosos se utiliza “cierre en el sentido del fluido”
	VZXA-B...	<ul style="list-style-type: none"> Cerrado mediante la fuerza del muelle, NC Abierto mediante fuerza del muelle, NO De doble efecto, DA 	<ul style="list-style-type: none"> Por debajo del asiento de la válvula Para medios gaseosos y líquidos se utiliza “cierre en sentido contrario al fluido” para evitar o disminuir impactos por cierre

Referencias de pedido: opciones del producto

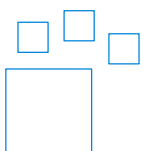

Producto configurable
Este producto y todas sus variantes pueden pedirse mediante el configurador.

El software de configuración está disponible en el DVD, en el capítulo de productos
→ www.festo.com/catalogue/...

Nº art. Código del producto
3539410 VZXA

Válvulas de asiento inclinado VZXA

Código del producto

VZXA - A - - T S7 - 1/2" - M2 - V14 T

Tipo	
VZXA	Válvula de proceso

Sentido del caudal	
A	Por encima del asiento de la válvula, para fluidos gaseosos
B	Por debajo del asiento de la válvula, para fluidos gaseosos y líquidos

Regulación del fluido	
-	Funcionamiento ON/OFF

Conexión del conducto	
T	Manguito roscado

Conexión estándar	
S6	DIN ISO 228-1
S7	ANSI/ASME B 1.20.1
S13	DIN 10226

Tamaño de la conexión	
1/2"	1/2"
3/4"	3/4"
1"	1"
1 1/2"	1 1/2"
1 1/4"	1 1/4"
2"	2"
13	DN13
20	DN20
25	DN25
32	DN32
40	DN40
50	DN50

Temperatura del fluido	
M2	-10 a +180 °C
M3	-30 a +200 °C

Material de la carcasa	
V13	Acero inoxidable 1.4409
V14	Acero inoxidable ASTM A351-CF3M

Material de la junta de asiento	
T	PTFE
TP	PTFE, modificado

Válvulas de asiento inclinado VZXA

Código del producto

- 16 - K - 46 - 17 - PR - - V4 -

Presión del fluido

4	0 ... 4 bar
4,4	0 ... 4,4 bar
4,8	0 ... 4,8 bar
5,6	0 ... 5,6 bar
5,8	0 ... 5,8 bar
6	0 ... 6 bar
6,2	0 ... 6,2 bar
6,8	0 ... 6,8 bar
7,5	0 ... 7,5 bar
8	0 ... 8 bar
8,3	0 ... 8,3 bar
9,3	0 ... 9,3 bar
10	0 ... 10 bar
11,5	0 ... 11,5 bar
12,2	0 ... 12,2 bar
12,8	0 ... 12,8 bar
13,5	0 ... 13,5 bar
14,5	0 ... 14,5 bar
15,5	0 ... 15,5 bar
16	0 ... 16 bar
23	0 ... 23 bar
25	0 ... 25 bar
30	0 ... 30 bar

Accionamiento

K	Accionamiento por émbolo
M	Actuador de diafragma

Tamaño del accionamiento

46	46 mm
75	75 mm
90	90 mm

Carrera

17	17 mm
20	20 mm
26	26 mm

Función de control

-	Cerrado mediante muelle, NC
D	De doble efecto
S	Abierto mediante muelle, NO
PR	Cerrado por fuerza reducida del muelle, NC (normalmente cerrado)

Detección de la posición

-	Con indicador mecánico
---	------------------------

Material del cuerpo del actuador

V4	Acero inoxidable 1.4408
----	-------------------------

Certificación UE

-	Sin certificación
EX4	II 2GD

Válvulas de asiento inclinado VZXA, con accionamiento por émbolo

Hoja de datos

Funcionamiento

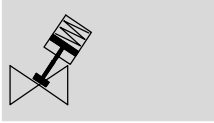

- Válvula de asiento con accionamiento por émbolo
- Conexión de cable 1/2" ... 2", DN13 ... DN50
- Carrera 17 ... 20 mm



Especificaciones técnicas generales										
Conexión del conducto		DN13, 1/2"	DN20, 3/4"	DN25, 1"		DN32, 1 1/4"		DN40, 1 1/2"	DN50, 2"	
Actuador		D46	D46	D75	D46	D75	D46	D75	D75	D75
Caudal Kv	VZXA-A-... [m³/h]	6,6	–	14,5	–	21,5	–	–	–	–
	VZXA-B-... [m³/h]	6	13,3	13,5	20,3	22,6	27,9	30,3	41,4	50,1
Forma constructiva		Válvula de asiento con accionamiento por émbolo								
Tipo de accionamiento		Neumático								
Tipo de fijación		Montaje del conducto								
Posición de montaje		Indistinta								
Función de la válvula		2/2								
Conexión neumática		Rosca interior G1/8								
Sentido de flujo		No reversible								
Tipo de reposición		Muelle mecánico								
Tipo de control		Pilotaje externo								
Detección de la posición		Con indicador mecánico								
Regulación del fluido		Funcionamiento ON/OFF								
Función de control	VZXA-A-...	Cerrado por fuerza reducida del muelle, NC (normalmente cerrado)								
	VZXA-B-...	Cerrado mediante muelle, NC (normalmente cerrado)								
Sentido del flujo	VZXA-A-...	Por encima del asiento de la válvula, para medios gaseosos								
	VZXA-B-...	Por debajo del asiento de la válvula, para medios líquidos y gaseosos								

Válvulas de asiento inclinado VZXA, con accionamiento por émbolo

Hoja de datos

Condiciones de funcionamiento y ecológicas	
Presión de funcionamiento [bar]	5 ... 10
Temperatura ambiente [°C]	0 ... +60
Temperatura del medio [°C]	-10 ... +180
Temperatura de almacenamiento [°C]	-10 ... +60
Marcado CE (consultar declaración de conformidad) ¹⁾	Según directiva de máquinas UE
Grado de protección	IP65
	IP67
	IP69K
Viscosidad máxima [mm ² /s]	600
Medio VZXA-B-... adicionalmente	Vapor
	Gases inertes
	Aire comprimido filtrado, grado de filtración 200 µm
	Aceite hidráulico mineral
	Aceite mineral
	Agua
	Líquidos neutros
Medio de funcionamiento	Aire comprimido según ISO 8573-1:2010 [7:4:4]
Safety Integrity Level (SIL)	SIL 2
PFH	0,00000014
PFD	0,000595
Organismo que extiende el certificado	TÜV 968/V 1039.00/18

1) Más información www.festo.com/sp → Certificates.

ATEX ¹⁾						
Tamaño de la conexión	DN13, 1/2"	DN20, 3/4"	DN25, 1"	DN32, 1 1/4"	DN40, 1 1/2"	DN50, 2"
Categoría ATEX para gas	II 2G					
Tipo de protección contra explosión de gas	c T6 ... T3 X					
ATEX, categoría polvo	II 2D					
Tipo de protección contra explosiones de polvo	c T80 °C ... T200 °C X					
Temperatura ambiente con riesgo de explosión [°C]	0 °C ≤ Ta ≤ +60 °C					

1) Tipos especiales → www.festo.com

Válvulas de asiento inclinado VZXA, con accionamiento por émbolo

Hoja de datos

Materiales		Código del material
Vástago	Acero de alta aleación, inoxidable	
Tapa	Fundición de acero	
Juntas	Caucho fluorado	
Junta del husillo	PTFE	
Junta de asiento	PTFE	
Cuerpo del actuador	Fundición de acero	1.4408
Carcasa de válvula	Fundición de acero	1.4409
		ASTM A351-CF3M
Nota sobre los materiales	Contiene sustancias que afectan el proceso de pintura	
	Conformidad con la directiva 2002/95/CE (RoHS)	

Presión de funcionamiento admitida según la presión del medio con la función de control NC, VZXA-B-...				
Tamaño del actuador	Presión máx. del medio [bar]		Presión mín. de funcionamiento [bar]	
	46 mm	75 mm	46 mm	75 mm
DN13, 1/2"	30	-	4,8	-
DN20, 3/4"	12,8	30	4,8	4,6
DN25, 1"	8,3	23	4,8	4,6
DN32, 11/4"	4,4	13,5	4,8	4,6
DN40, 11/2"	-	9,3	-	4,6
DN50, 2"	-	5,6	-	4,6

Presión de funcionamiento admitida p2 según la presión del medio p1 con la función de control NC, VZXA-A-...

Accionamiento por émbolo, tamaño 46 mm

Accionamiento por émbolo, tamaño 75 mm

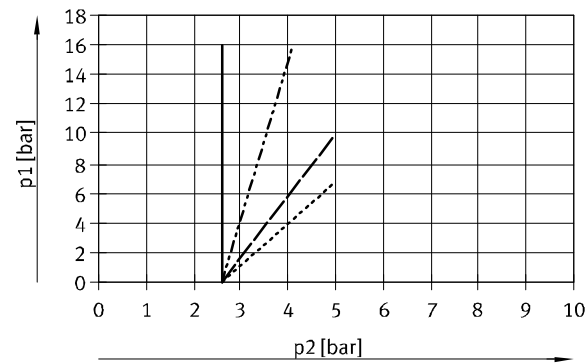

- DN13, 1/2"
- DN20, 3/4"
- DN25, 1"
- DN32, 11/4"

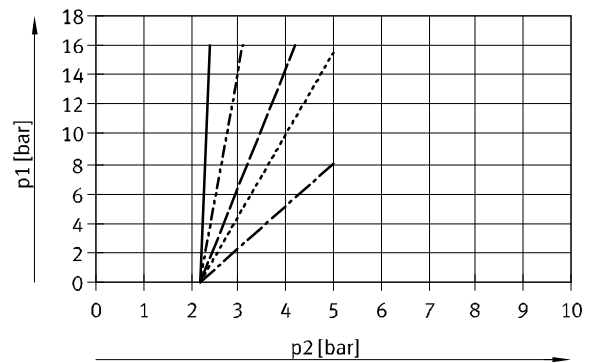

- DN20, 3/4"
- DN25, 1"
- DN32, 11/4"
- DN40, 11/2"
- DN50, 2"

Válvulas de asiento inclinado VZXA, con accionamiento por émbolo

Hoja de datos

Dimensiones

Datos CAD disponibles en www.festo.com

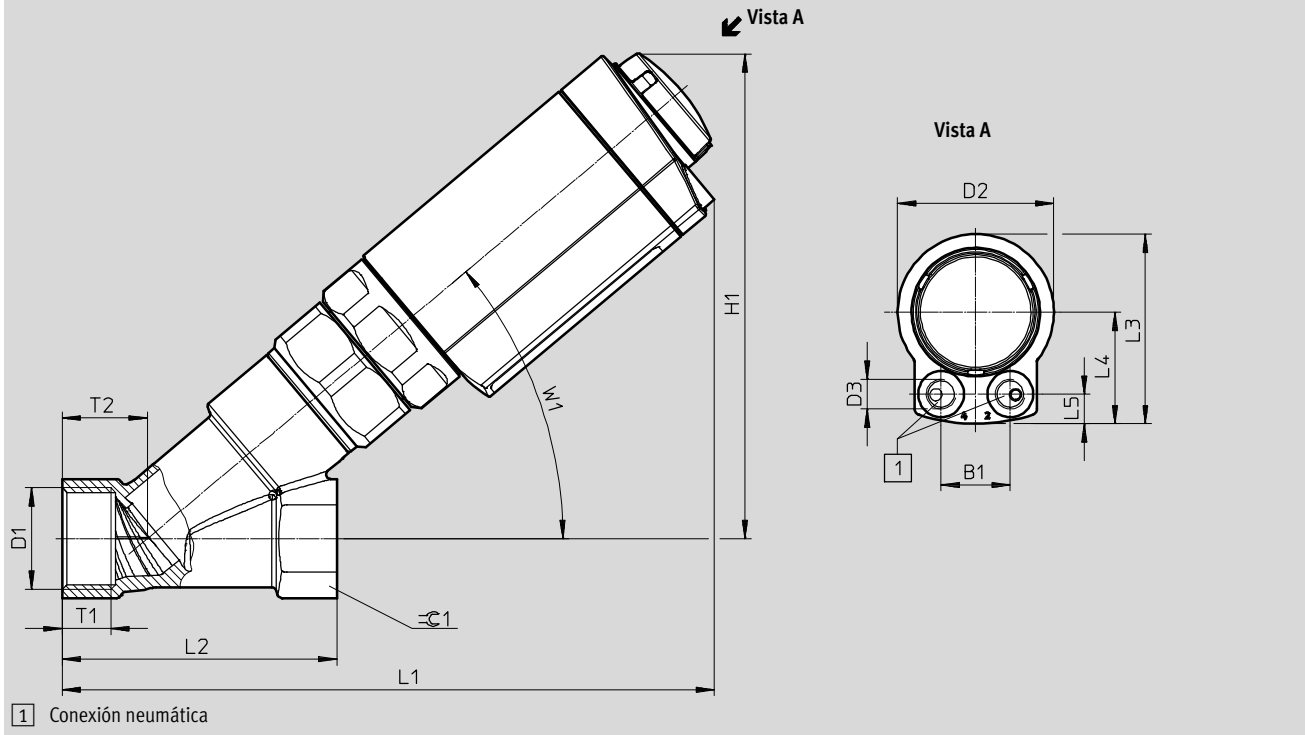

Tipo	B1	D1			D2 Ø	D3	H1	L1	L2
		S6	S7	S13					
VZXA-A-...-13-...-16-...-46-17-...	22,6	G1/2	1/2 NPT	Rc1/2	51	G1/8	159	202	65
VZXA-A-...-20-...-16-...-75-20-...	41	G3/4	3/4 NPT	Rc3/4	82,6		187	234	75
VZXA-A-...-25-...-16-...-75-20-...	41	G1	1 NPT	Rc1	82,6		192	244	90
VZXA-B-...-13-...-30-...-46-17-...	22,6	G1/2	1/2 NPT	Rc1/2	51		159	202	65
VZXA-B-...-20-...-12.8-...-46-17-...	22,6	G3/4	3/4 NPT	Rc3/4	51		158	203	75
VZXA-B-...-20-...-30-...-75-20-...	41	G3/4	3/4 NPT	Rc3/4	82,6		187	234	75
VZXA-B-...-25-...-8.3-...-46-17-...	22,6	G1	1 NPT	Rc1	51		164	214	90
VZXA-B-...-25-...-23-...-75-20-...	41	G1	1 NPT	Rc1	82,6		192	244	90
VZXA-B-...-32-...-4.4-...-46-17-...	22,6	G11/4	11/4 NPT	Rc11/4	51		168	218	110
VZXA-B-...-32-...-13.5-...-75-20-...	41	G11/4	11/4 NPT	Rc11/4	82,6		198	248	110
VZXA-B-...-40-...-9.3-...-75-20-...	41	G11/2	11/2 NPT	Rc11/2	82,6		216	270	120
VZXA-B-...-50-...-5.6-...-75-20-...	41	G2	2 NPT	Rc2	82,6		215	286	150

Tipo	L3	L4	L5	T1			T2	W1	≡C1
				S6	S7	S13			
VZXA-A-...-13-...-16-...-46-17-...	62	36,5	26,8	14	13,7	13,2	21,5	40	25
VZXA-A-...-20-...-16-...-75-20-...	94,4	53,1	41	16	14	14,5	24	40	32
VZXA-A-...-25-...-16-...-75-20-...	94,4	53,1	41	16	16,8	16,8	28	40	41
VZXA-B-...-13-...-30-...-46-17-...	62	36,5	26,8	14	13,7	13,2	21,5	40	25
VZXA-B-...-20-...-12.8-...-46-17-...	62	36,5	26,8	16	14	14,5	24	40	32
VZXA-B-...-20-...-30-...-75-20-...	94,4	53,1	41	16	14	14,5	24	40	32
VZXA-B-...-25-...-8.3-...-46-17-...	62	36,5	26,8	16	16,8	16,8	28	40	41
VZXA-B-...-25-...-23-...-75-20-...	94,4	53,1	41	16	16,8	16,8	28	40	41
VZXA-B-...-32-...-4.4-...-46-17-...	62	36,5	26,8	20	17,3	19,1	36	42	50
VZXA-B-...-32-...-13.5-...-75-20-...	94,4	53,1	41	20	17,3	19,1	36	42	50
VZXA-B-...-40-...-9.3-...-75-20-...	94,4	53,1	41	22	17,3	19,1	38	42	55
VZXA-B-...-50-...-5.6-...-75-20-...	94,4	53,1	41	24	17,6	23,4	43	40	65

Válvulas de asiento inclinado VZXA, con accionamiento por émbolo

Hoja de datos

Referencia de pedido

Características

- Función de control cerrado mediante muelle, NC (normalmente cerrado)
- Sin certificación ATEX

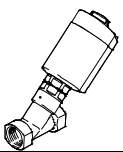
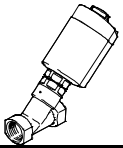
VZXA-A-..., sentido del flujo sobre el asiento de válvula	Caudal Kv [m ³ /h]	Presión del medio [bar]	Peso [g]	Nº art.	Tipo
Rosca G según DIN ISO 228-1					
	DN13, actuador 46 mm	6,6	0 ... 16	1775	8060513 VZXA-A-TS6-13-M2-V13T-16-K-46-17-PR-V4
	DN20, actuador 75 mm	14,5		3155	8060514 VZXA-A-TS6-20-M2-V13T-16-K-75-20-PR-V4
	DN25, actuador 75 mm	21,5		3395	8060515 VZXA-A-TS6-25-M2-V13T-16-K-75-20-PR-V4
Rosca NPT según ANSI/ASME B 1.20.1					
	1/2", actuador 46 mm	6,6	0 ... 16	1775	8060520 VZXA-A-TS7-1/2"-M2-V14T-16-K-46-17-PR-V4
	3/4", actuador 75 mm	14,5		3155	8060521 VZXA-A-TS7-3/4"-M2-V14T-16-K-75-20-PR-V4
	1", actuador 75 mm	21,5		3395	8060522 VZXA-A-TS7-1"-M2-V14T-16-K-75-20-PR-V4

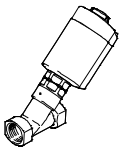
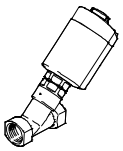
VZXA-B-..., sentido del flujo por debajo del asiento de válvula	Caudal Kv [m ³ /h]	Presión del medio [bar]	Peso [g]	Nº art.	Tipo
Rosca G según DIN ISO 228-1					
	DN13, actuador 46 mm	6	0 ... 30	1830	8060527 VZXA-B-TS6-13-M2-V13T-30-K-46-17-V4
	DN20, actuador 46 mm	13,3	0 ... 12,8	1910	8060528 VZXA-B-TS6-20-M2-V13T-12.8-K-46-17-V4
	DN20, actuador 75 mm	13,5	0 ... 30	3360	8060529 VZXA-B-TS6-20-M2-V13T-30-K-75-20-V4
	DN25, actuador 46 mm	20,3	0 ... 8,3	2150	8060530 VZXA-B-TS6-25-M2-V13T-8.3-K-46-17-V4
	DN25, actuador 75 mm	22,6	0 ... 23	3600	8060531 VZXA-B-TS6-25-M2-V13T-23-K-75-20-V4
	DN32, actuador 46 mm	27,9	0 ... 4,4	2480	8060533 VZXA-B-TS6-32-M2-V13T-4.4-K-46-17-V4
	DN32, actuador 75 mm	30,3	0 ... 13,5	3930	8060534 VZXA-B-TS6-32-M2-V13T-13.5-K-75-20-V4
	DN40, actuador 75 mm	41,4	0 ... 9,3	4610	8060536 VZXA-B-TS6-40-M2-V13T-9.3-K-75-20-V4
	DN50, actuador 75 mm	50,1	0 ... 5,6	5430	8060538 VZXA-B-TS6-50-M2-V13T-5.6-K-75-20-V4
Rosca NPT según ANSI/ASME B 1.20.1					
	1/2", actuador 46 mm	6	0 ... 30	1830	8060541 VZXA-B-TS7-1/2"-M2-V14T-30-K-46-17-V4
	3/4", actuador 46 mm	13,3	0 ... 12,8	1910	8060542 VZXA-B-TS7-3/4"-M2-V14T-12.8-K-46-17-V4
	3/4", actuador 75 mm	13,5	0 ... 30	3360	8060543 VZXA-B-TS7-3/4"-M2-V14T-30-K-75-20-V4
	1", actuador 46 mm	20,3	0 ... 8,3	2150	8060544 VZXA-B-TS7-1"-M2-V14T-8.3-K-46-17-V4
	1", actuador 75 mm	22,6	0 ... 23	3600	8060545 VZXA-B-TS7-1"-M2-V14T-23-K-75-20-V4
	1 1/4", actuador 46 mm	27,9	0 ... 4,4	2480	8060547 VZXA-B-TS7-11/4"-M2-V14T-4.4-K-46-17-V4
	1 1/4", actuador 75 mm	30,3	0 ... 13,5	3930	8060548 VZXA-B-TS7-11/4"-M2-V14T-13.5-K-75-20-V4
	1 1/2", actuador 75 mm	41,4	0 ... 9,3	4610	8060550 VZXA-B-TS7-11/2"-M2-V14T-9.3-K-75-20-V4
	2", actuador 75 mm	50,1	0 ... 5,6	5430	8060552 VZXA-B-TS7-2"-M2-V14T-5.6-K-75-20-V4

Válvulas de asiento inclinado VZXA con actuador de diafragma

Hoja de datos

Función

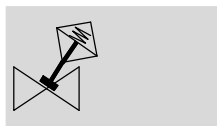

- Válvula de asiento con actuador de diafragma
- Conexión de conducto
1/2" ... 2", DN13 ... DN50
- Carrera
26 mm



Especificaciones técnicas generales					
Conexión de conducto		DN25, 1"	DN32, 1 1/4"	DN40, 1 1/2"	DN50, 2"
Tamaño del actuador	[mm]	90			
Caudal Kv	VZXA-A-... [m³/h]	–	35,4	47,4	68,5
	VZXA-B-... [m³/h]	23,6	33,1	49	60,4
Forma constructiva	Válvula de asiento con actuador de diafragma				
Tipo de accionamiento	Neumático				
Tipo de fijación	Montaje en la tubería				
Posición de montaje	Indistinta				
Función de la válvula	2/2				
Conexión neumática	Rosca interior G1/8				
Sentido de flujo	No reversible				
Tipo de reposición	Muelle mecánico				
Tipo de control	Pilotaje externo				
Detección de posición	Con indicador mecánico				
Regulación del medio	Funcionamiento ON/OFF				
Función de control	VZXA-A-...	–	Cerrado por fuerza reducida del muelle, NC (normalmente cerrado)		
	VZXA-B-...	Cerrado mediante muelle, NC (normalmente cerrado)			
Sentido de flujo	VZXA-A-...	–	Sobre asiento de la válvula, para medios gaseosos		
	VZXA-B-...	Bajo asiento de la válvula, para medios líquidos y gaseosos			

Válvulas de asiento inclinado VZXA con actuador de diafragma

Hoja de datos

Condiciones de funcionamiento y ecológicas	
Presión de funcionamiento [bar]	5 ... 7
Temperatura ambiente [°C]	0 ... +60
Temperatura del medio [°C]	-10 ... +180
Temperatura de almacenamiento [°C]	-10 ... +60
Marcado CE (véase declaración de conformidad) ¹⁾	Según la Directiva de máquinas de la UE
Grado de protección	IP65
	IP67
	IP69K
Viscosidad máxima [mm ² /s]	600
Medio VZXA-B-... adicional	Vapor
	Gases inertes
	Aire comprimido filtrado, grado de filtración 200 µm
	Aceite hidráulico mineral
	Aceite mineral
	Agua
	Líquidos neutros
Medio de funcionamiento	Aire comprimido según ISO 8573-1:2010 [7:4:4]
Safety Integrity Level (SIL)	SIL 2
PFH	0,00000014
Probabilidad de fallo por día	0,000595
Organismo que extiende el certificado	TÜV 968/V 1039.00/18

1) Más información www.festo.com/sp → Certificates.

ATEX ¹⁾	
Categoría ATEX para gas	II 2G
Tipo de protección contra explosión de gas	c T6 ... T3 X
Categoría ATEX para polvo	II 2D
Tipo de protección contra explosión de polvo	c T80 °C ... T200 °C X
Temperatura ambiente con riesgo de explosión [°C]	0 °C ≤ Ta ≤ +60 °C

1) Tipos seleccionados → www.festo.com

Válvulas de asiento inclinado VZXA con actuador de diafragma

Hoja de datos

Materiales		Código del material
Vástago	Acero inoxidable de alta aleación	
Tapa	Fundición de acero	
Juntas	NBR	
Junta del husillo	PTFE	
Junta de asiento	PTFE	
Cuerpo del actuador	Fundición de acero	1.4408
Cuerpo de la válvula	Fundición de acero	1.4409
		ASTM A351-CF3M
Nota sobre los materiales	Contiene sustancias que afectan al proceso de pintura	
	En conformidad con la Directiva 2002/95/CE (RoHS)	

Presión de funcionamiento admitida según la presión del medio con la función de control NC, VZXA-B-...		
	Presión mín. de funcionamiento [bar]	Presión máx. del medio [bar]
Tamaño del actuador	90 mm	
DN25, 1"	5	30
DN32, 1 1/4"	5	25
DN40, 1 1/2"	5	16
DN50, 2"	5	10

Presión de funcionamiento admitida p2 según la presión del medio p1 con la función de control NC, VZXA-A-...
 Actuador de diafragma, tamaño 90 mm

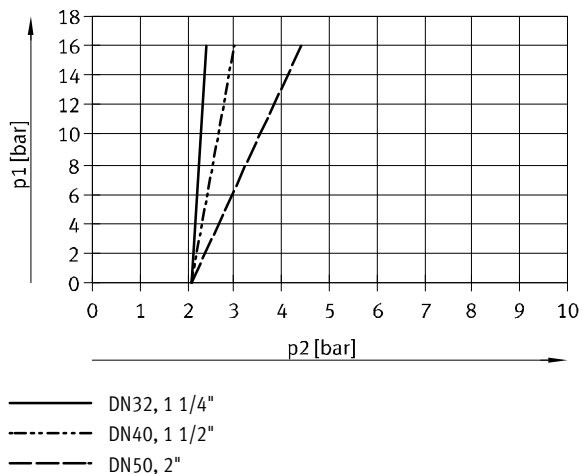

Válvulas de asiento inclinado VZXA con actuador de diafragma

Hoja de datos

Dimensiones

Datos CAD disponibles en www.festo.com

Tamaño 90 mm

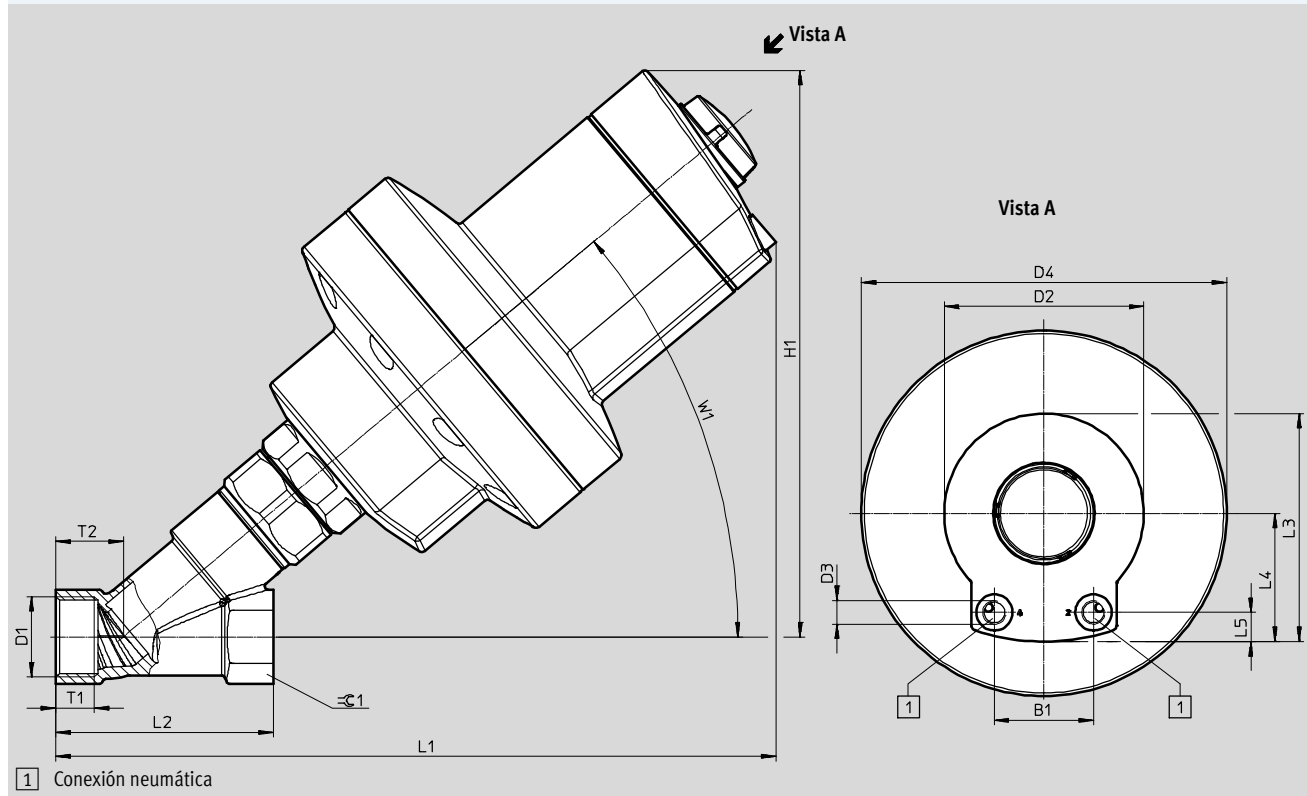

Tipo	B1	D1			D2 Ø	D3	D4 Ø	H1	L1	L2
		S6	S7	S13						
VZXA-A-...-32-...-16-...-PR-...	41	G1 1/4	1 1/4 NPT	Rc1 1/4	82,6	G1/8	151,3	245	300	110
VZXA-A-...-40-...-16-...-PR-...	41	G1 1/2	1 1/2 NPT	Rc1 1/2	82,6	G1/8	151,3	263	322	120
VZXA-A-...-50-...-16-...-PR-...	41	G2	2 NPT	Rc2	82,6	G1/8	151,3	260	340	150
VZXA-A-...-65-...-8-...-PR-...	41	G2 1/2	2 1/2 NPT	Rc2 1/2	82,6	G1/8	151,3	273	366	190
VZXA-B-...-25-...-30-...	41	G1	1 NPT	Rc1	82,6	G1/8	151,3	238	298	90
VZXA-B-...-32-...-25-...	41	G1 1/4	1 1/4 NPT	Rc1 1/4	82,6	G1/8	151,3	245	300	110
VZXA-B-...-40-...-16-...	41	G1 1/2	1 1/2 NPT	Rc1 1/2	82,6	G1/8	151,3	263	322	120
VZXA-B-...-50-...-10-...	41	G2	2 NPT	Rc2	82,6	G1/8	151,3	260	340	150

Tipo	L3	L4	L5	T1			T2	W1	≡C1
				S6	S7	S13			
VZXA-A-...-32-...-16-...-PR-...	94,4	53,1	12,1	20	17,3	19,1	36	42	50
VZXA-A-...-40-...-16-...-PR-...	94,4	53,1	12,1	22	17,3	19,1	38	42	55
VZXA-A-...-50-...-16-...-PR-...	94,4	53,1	12,1	24	17,6	23,4	43	40	65
VZXA-A-...-65-...-8-...-PR-...	94,4	53,1	12,1	27	24	27	53	40	85
VZXA-B-...-25-...-30-...	94,4	53,1	12,1	16	16,8	16,8	28	40	41
VZXA-B-...-32-...-25-...	94,4	53,1	12,1	20	17,3	19,1	36	42	50
VZXA-B-...-40-...-16-...	94,4	53,1	12,1	22	17,3	19,1	38	42	55
VZXA-B-...-50-...-10-...	94,4	53,1	12,1	24	17,6	23,4	43	40	65

Válvulas de asiento inclinado VZXA con actuador de diafragma

Hoja de datos

Referencia de pedido

Características:

- Función de control cerrado mediante muelle, NC (normalmente cerrado)
- Sin certificación ATEX

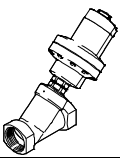
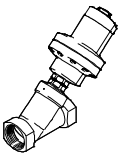
VZXA-A-..., sentido del flujo sobre el asiento de la válvula	Caudal Kv [m ³ /h]	Presión del medio [bar]	Peso [g]	Nº art.	Tipo
Rosca G según DIN ISO 228-1					
	DN32, actuador de 90 mm	35,4	0 ... 16	6595	8060516 VZXA-A-TS6-32-M2-V13T-16-M-90-26-PR-V4
	DN40, actuador de 90 mm	47,4	0 ... 16	7275	8060517 VZXA-A-TS6-40-M2-V13T-16-M-90-26-PR-V4
	DN50, actuador de 90 mm	68,5	0 ... 16	8095	8060518 VZXA-A-TS6-50-M2-V13T-16-M-90-26-PR-V4
Rosca NPT según ANSI/ASME B 1.20.1					
	1 1/4", actuador de 90 mm	35,4	0 ... 16	6595	8060523 VZXA-A-TS7-11/4"-M2-V14T-16-M-90-26-PR-V4
	1 1/2", actuador de 90 mm	47,4	0 ... 16	7275	8060524 VZXA-A-TS7-11/2"-M2-V14T-16-M-90-26-PR-V4
	2", actuador de 90 mm	68,5	0 ... 16	8095	8060525 VZXA-A-TS7-2"-M2-V14T-16-M-90-26-PR-V4

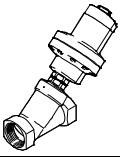
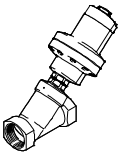
VZXA-B-..., sentido del flujo por debajo del asiento de la válvula	Caudal Kv [m ³ /h]	Presión del medio [bar]	Peso [g]	Nº art.	Tipo
Rosca G según DIN ISO 228-1					
	DN25, actuador de 90 mm	23,6	0 ... 30	6780	8060532 VZXA-B-TS6-25-M2-V13T-30-M-90-26-V4
	DN32, actuador de 90 mm	33,1	0 ... 25	7110	8060535 VZXA-B-TS6-32-M2-V13T-25-M-90-26-V4
	DN40, actuador de 90 mm	49	0 ... 16	7790	8060537 VZXA-B-TS6-40-M2-V13T-16-M-90-26-V4
	DN50, actuador de 90 mm	60,4	0 ... 10	8610	8060539 VZXA-B-TS6-50-M2-V13T-10-M-90-26-V4
Rosca NPT según ANSI/ASME B 1.20.1					
	1", actuador de 90 mm	23,6	0 ... 30	6780	8060546 VZXA-B-TS7-1"-M2-V14T-30-M-90-26-V4
	1 1/4", actuador de 90 mm	33,1	0 ... 25	7110	8060549 VZXA-B-TS7-11/4"-M2-V14T-25-M-90-26-V4
	1 1/2", actuador de 90 mm	49	0 ... 16	7790	8060551 VZXA-B-TS7-11/2"-M2-V14T-16-M-90-26-V4
	2", actuador de 90 mm	60,4	0 ... 10	8610	8060553 VZXA-B-TS7-2"-M2-V14T-10-M-90-26-V4

Válvulas de asiento inclinado VZXA

Referencias de pedido: producto modular

Tabla para pedidos				
VZXA...		Condiciones	Código	Introducir código
M	Referencia básica	3539410		
	Tipo de producto	VZXA	VZXA	VZXA
	Sentido de flujo	Sobre asiento de la válvula, para medios gaseosos	-A	
		Bajo asiento de la válvula, para medios líquidos y gaseosos	-B	
O	Regulación del medio	Funcionamiento ON/OFF		
M	Conexión de conducto	Manguito roscado	-T	-T
	Conexión estándar	DIN ISO 228-1	S6	
		ANSI/ASME B 1.20.1	S7	
		DIN 10226-2	S13	
	Tamaño de la conexión	DN13	4	-13
		DN20	4	-20
		DN25	4	-25
		DN32	4	-32
		DN40	4	-40
		DN50	4	-50
		1/2"	1	-1/2"
		3/4"	1	-3/4"
		1"	1	-1"
		1 1/4"	1	-1 1/4"
		1 1/2"	1	-1 1/2"
		2"	1	-2"
		Temperatura del medio [°C]	-10 ... +180	
	-30 ... +200			-M3
	Material de la carcasa	Acero inoxidable 1.4409	2	-V13
		Acero inoxidable ASTM A351-CF3M	3	-V14
	Material de la junta del asiento	PTFE		T
		PTFE, modificado	5	TP

- 1** 1/2", 3/4", 1", 1 1/4", 1 1/2", 2" No válido con conexión estándar S6, S13
- 2** V13 No válido con tamaño de conexión en pulgadas
- 3** V14 No válido con tamaño de conexión métrico
- 4** DN13, 20, 25, 32, 40, 50 No válido con conexión estándar S7
- 5** TP Solo con temperatura del medio M3

- M** Indicaciones mínimas
- O** Opciones

Introducir el código del producto

VZXA - [] - [] - T [] [] - [] - [] - [] []

Válvulas de asiento inclinado VZXA

Referencias de pedido: producto modular

Tabla para pedidos			Condiciones	Código	Introducir código
VZXA-...					
↓ [M]	Presión del medio	[bar] 0 ... 4	[6]	-4	
		[bar] 0 ... 4,4	[6]	-4.4	
		[bar] 0 ... 4,8	[6]	-4.8	
		[bar] 0 ... 5,6	[6]	-5.6	
		[bar] 0 ... 5,8	[6]	-5.8	
		[bar] 0 ... 6	[6]	-6	
		[bar] 0 ... 6,2	[6]	-6.2	
		[bar] 0 ... 6,8	[7]	-6.8	
		[bar] 0 ... 7,5	[6]	-7.5	
		[bar] 0 ... 8	[7]	-8	
		[bar] 0 ... 8,3	[6]	-8.3	
		[bar] 0 ... 9,3	[6]	-9.3	
		[bar] 0 ... 10	[6]	-10	
		[bar] 0 ... 11,5	[6]	-11.5	
		[bar] 0 ... 12,2	[6]	-12.2	
		[bar] 0 ... 12,8	[6]	-12.8	
		[bar] 0 ... 13,5	[6]	-13.5	
		[bar] 0 ... 14,5	[6]	-14.5	
		[bar] 0 ... 15,5	[7]	-15.5	
		[bar] 0 ... 16		-16	
[bar] 0 ... 23	[8], [6]	-23			
[bar] 0 ... 25	[8], [6]	-25			
[bar] 0 ... 30	[9], [6]	-30			
Actuador	Por émbolo		-K		
	Actuador de diafragma		-M		
Tamaño del actuador	[mm] 46	[14]	-46		
	[mm] 75	[14]	-75		
	[mm] 90	[15]	-90		
Carrera	[mm] 17	[10]	-17		
	[mm] 20	[11]	-20		
	[mm] 26	[12]	-26		
[O] Función de control	Cerrado mediante muelle, NC (normalmente cerrado)				
	De doble efecto	[14]	-D		
	Abierto mediante muelle, NO (normalmente abierto)		-S		
	Cerrado por fuerza reducida del muelle, NC (normalmente cerrado)	[13]	-PR		
Detección de posición	Con indicador mecánico				
[M] Material del cuerpo del actuador	Acero inoxidable 1.4408		-V4	-V4	
[O] Certificación UE	Sin certificación				
	II 2GD		-EX4		

- [6] 4...6.2, 7.5, 8.3, 9.3, 11.5...14.5, 23...30 No válido con el sentido de flujo A
- [7] 6.8, 8, 15.5 No válido con el sentido de flujo B
- [8] 18, 20, 23, 25 No válido con tamaños de conexión DN50, 2", DN40, 1 1/2" ni sentido de flujo A
- [9] 30 No válido con tamaños de conexión DN50, 2", DN40, 1 1/2", DN32, 1 1/4" ni sentido de flujo A
- [10] Carrera 17 Solo con actuador K y tamaño 46
- [11] Carrera 20 Solo con actuador K y tamaño 75
- [12] Carrera 26 Solo con actuador M
- [13] Función de control PR Solo en combinación con el sentido de flujo A
- [14] Función de control D, S Solo en combinación con el sentido de flujo B
- [15] Tamaño: 90 No válido con el actuador K

- [M] Indicaciones mínimas
- [O] Opciones

Introducir el código del producto

- [] - [] - [] - [] - [] - V4 - []