

Mini-Schlitten DGSS

FESTO



Merkmale

Auf einen Blick

Link [dgss](#)

- Schmalbauender Antrieb
- Optimales Preis-Leistungsverhältnis
- Schlitten und Jochplatte aus einem Bauteil
- Hohe Positioniergenauigkeit
- Präzise und belastbare Wälzlagerführung
- Betrieb ohne zusätzliche Dämpfungselemente möglich.
- Optional: Hubeinstellung und externe Dämpfung über Zubehör
- Hohe Flexibilität durch vielseitige Befestigungs- und Montagemöglichkeiten
- Einfache Konstruktion durch symmetrische Befestigungsschnittstelle

Diagramme

Link [dgss](#)



Die in diesem Dokument abgebildeten Diagramme stehen auch Online zur Verfügung. Dort besteht die Möglichkeit, präzise Werte anzuzeigen.

Übersicht

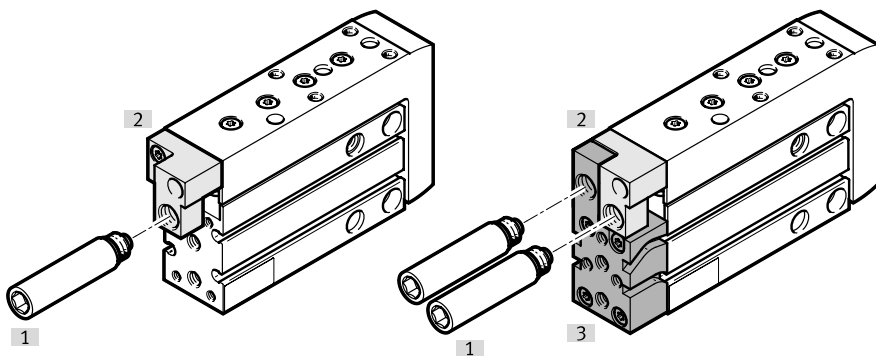

Externe Dämpfung über Zubehör:

- [1] Stoßdämpfer DYEF/DYSS
- [2] Anschlagbausatz DADP-...-F
- [3] Anschlagbausatz DADP-...-R (Anschlagbausatz DADP-...-F im Lieferumfang enthalten)

Dämpfung

Die Endlagendämpfung hat folgende Funktionen:

- Abbau der kinetischen Energie in den Endlagen
- Vermeidung von Vibrationen
- Verringerung der Geräuschentwicklung

Betrieb ohne zusätzliche Dämpfungselemente möglich.

Betrieb mit externen Dämpfungselementen:

- Höhere zulässige Energien (Nutzlast und Geschwindigkeit)
- Reduzierte Zykluszeiten
- Einfache Hubreduzierung von einer Seite möglich
- Exakte Endlagenfeineinstellung

[E1] Elastomerdämpfung, beidseitig, Hub nicht einstellbar

- Grundausführung
- Interne Dämpfung, ohne Hubeinstellung
- Elastische Dämpfung
- Für geringere Dämpfungsenergien
- Ohne metallischen Festanschlag

[P] Elastische Dämpfungsringe/-platten beidseitig

- Externe Dämpfung über Stoßdämpfer DYEF-G8-...-Y1, mit Hubeinstellung
- Elastische Dämpfung
- Für mittlere Dämpfungsenergien
- Hubreduzierung bis zum nächstkleineren Hub möglich
- Ohne metallischen Festanschlag
- Verfügbar ab Hub 10 mm

Merkmale

[P1] Elastomerdämpfung, beidseitig einstellbar, mit Festanschlag

- Externe Dämpfung über Stoßdämpfer DYEF-G8-...-Y1F, mit Hubeinstellung
- Elastische Dämpfung
- Für niedrige bis mittlere Dämpfungsenergien
- Hubreduzierung bis zum nächstkleineren Hub möglich
- Mit metallischem Festanschlag für eine sehr präzise Endlage
- Verfügbar ab Hub 10 mm

[Y12] Stoßdämpfer selbsteinstellend, linear beidseitig, extern

- Externe Dämpfung über Stoßdämpfer DYSS-G8-...-Y1F, mit Hubeinstellung
- Hydraulische Dämpfung
- Für hohe Dämpfungsenergien
- Hubreduzierung bis zum nächstkleineren Hub möglich
- Mit metallischem Festanschlag für eine sehr präzise Endlage
- Verfügbar ab Hub 10 mm

[E] Elastomerdämpfung, kurz, beidseitig

- Externe Dämpfung über Stoßdämpfer DYEF-G8-S-...-Y1, mit Hubeinstellung
- Elastische Dämpfung
- Für mittlere Dämpfungsenergien
- Hubreduzierung, platzsparend
- Ohne metallischen Festanschlag
- Verfügbar ab Hub 10 mm

Positionserkennung

[A] Für Näherungsschalter

Mit Hilfe von Näherungsschaltern ermöglicht die Positionserkennung die Abfrage von beliebigen Positionen.

Besondere Werkstoffeigenschaften

Produkt:

- Empfohlen für Produktionsanlagen zur Herstellung von Li-Ionen Batterien
- Metalle mit mehr als 1% Massenanteil Kupfer, Zink oder Nickel sind ausgeschlossen von der Verwendung. Ausgenommen sind Nickel in Stählen, chemisch vernickelte Oberflächen, Leiterplatten, Leitungen, elektrische Steckverbinder und Spulen

Zubehör:

- Informationen, welche Zubehörteile für die Herstellung von Li-Ionen Batterien geeignet sind, erfahren Sie bei Ihrem Ansprechpartner von Festo

Anwendungsbeispiel

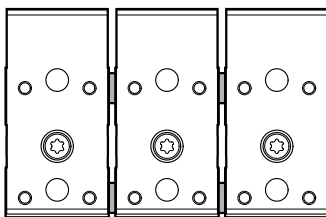

Mit den Zentrierhülsen ABAZ können mehrere Mini-Schlitten einfach und platzsparend nebeneinander montiert werden. Dabei wird der benötigte Abstand zu den Näherungsschaltern eingehalten und die störungsfreie Funktion gewährleistet.

Typenschlüssel

001	Baureihe	
DGSS	Mini-Schlitten	

002	Baugröße [mm]	
6	6	
10	10	
16	16	
20	20	

003	Hub [mm]	
5	5	
10	10	
15	15	
20	20	
25	25	
30	30	
40	40	
50	50	
60	60	

004	Dämpfung	
E1	Elastomerdämpfung, beidseitig, Hub nicht einstellbar	

005	Positionserkennung	
A	Für Näherungsschalter	

Datenblatt

Allgemeine Technische Daten				
Baugröße [mm]	6	10	16	20
Kolben-Ø	6 mm	10 mm	16 mm	20 mm
Hub	5 mm, 10 mm, 15 mm, 20 mm, 25 mm, 30 mm, 40 mm, 50 mm, 60 mm			
Konstruktiver Aufbau	Joch Kolbenstange Schlitten			
Führung	Kugelumlauführung			
Funktionsweise	doppeltwirkend			
Befestigungsart	mit Durchgangsbohrung mit Innengewinde			
Pneumatischer Anschluss	M3	M5		
Dämpfung	Elastomerdämpfung, beidseitig, Hub nicht einstellbar			
Dämpfungslänge	0,9 mm	1,5 mm	0,65 mm	1 mm
Positionserkennung	für Näherungsschalter			
Einbaulage	beliebig			
Max. Geschwindigkeit ¹⁾	0,5 m/s			
Wiederholgenauigkeit ²⁾	≤ 0,3 mm			

- 1) DGSS-6 mit Dämpfung -P/-E/-Y12: 0,5 m/s
 DGSS-6 mit Dämpfung -P1: 0,45 m/s
 DGSS-10 ... 20 mit Dämpfung -P/-E/-Y12: 0,8 m/s
 DGSS-10 ... 20 mit Dämpfung -P1: 0,5 m/s
- 2) DGSS-6 ... 20 mit Dämpfung -P/-E: ≤ 0,3 mm
 DGSS-6 ... 20 mit Dämpfung -P1/-Y12: ≤ 0,01 mm

Betriebs- und Umweltbedingungen				
Baugröße [mm]	6	10	16	20
Betriebsmedium	Druckluft nach ISO 8573-1:2010 [7:4:4]			
Hinweis zum Betriebs-/Steuermedium	Geölter Betrieb möglich (im weiteren Betrieb erforderlich)			
Betriebsdruck ¹⁾	0,15 ... 0,8 MPa	0,1 ... 0,8 MPa		
Betriebsdruck ²⁾	1,5 ... 8 bar	1 ... 8 bar		
Betriebsdruck ³⁾	21,75 ... 116 psi	14,5 ... 116 psi		
Umgebungstemperatur	-10 ... 60°C			
Korrosionsbeständigkeitsklasse KBK ⁴⁾	1 - niedrige Korrosionsbeanspruchung			

- 1) DGSS-6/10: Der min. Betriebsdruck kann sich nach einer Ruhezeit > 24 h leicht erhöhen.
 2) DGSS-6/10: Der min. Betriebsdruck kann sich nach einer Ruhezeit > 24 h leicht erhöhen.
 3) DGSS-6/10: Der min. Betriebsdruck kann sich nach einer Ruhezeit > 24 h leicht erhöhen.
 4) Weitere Informationen www.festo.com/x/topic/kbk

Kräfte				
Baugröße [mm]	6	10	16	20
Theoretische Kraft bei 0,6 MPa (6 bar, 87 psi), Vorlauf	17 N	47 N	121 N	188 N
Theoretische Kraft bei 0,6 MPa (6 bar, 87 psi), Rücklauf	13 N	39 N	104 N	158 N

Datenblatt

Aufprallenergie

Baugröße [mm]	6	10	16	20
Aufprallenergie in den Endlagen ¹⁾	0,01 J	0,018 J	0,03 J	0,05 J

- 1) DGSS-6 mit Dämpfung -P/-E: 0,014 J
 DGSS-6 mit Dämpfung -P1: 0,005 J
 DGSS-6 mit Dämpfung -Y12: 0,06 J (Energie pro Hub)
 DGSS-10 mit Dämpfung -P/-E: 0,06 J
 DGSS-10 mit Dämpfung -P1: 0,02 J
 DGSS-10 mit Dämpfung -Y12: 0,3 J (Energie pro Hub)
 DGSS-16 mit Dämpfung -P/-E: 0,11 J
 DGSS-16 mit Dämpfung -P1: 0,03 J
 DGSS-16 mit Dämpfung -Y12: 0,58 J (Energie pro Hub)
 DGSS-20 mit Dämpfung -P/-E: 0,21 J
 DGSS-20 mit Dämpfung -P1: 0,04 J
 DGSS-20 mit Dämpfung -Y12: 1,15 J (Energie pro Hub)

Aufprallenergie für Dämpfung -P/-P1/-E/-E1 – Formel

$$V = \sqrt{\frac{2 \cdot E}{m_1 + m_2}}$$

$$m_2 = \frac{2 \cdot E}{v^2} - m_1$$

Die Angaben stellen die erreichbaren Maximalwerte dar. Dabei ist die maximal zulässige Aufprallenergie zu beachten.

- V = zul. Aufprallgeschwindigkeit
 E = max. Aufprallenergie
 m1 = bewegte Masse (Antrieb)
 m2 = bewegte Nutzlast

Aufprallenergie für Dämpfung -Y12 – Formel

$$V = \sqrt{\frac{2 \cdot (E - (F + (m_1 + m_2) \cdot g \cdot \sin(\alpha)) \cdot s)}{m_1 + m_2}}$$

$$m_2 = \frac{E - F \cdot s}{\frac{1}{2} \cdot v^2 + g \cdot s \cdot \sin(\alpha)} - m_1$$

Die Angaben stellen die erreichbaren Maximalwerte dar. Dabei ist die maximal zulässige Aufprallenergie zu beachten.

- V = zul. Aufprallgeschwindigkeit
 E = kinetische Aufprallenergie
 F = Zylinderkraft minus Reibungskraft
 m1 = bewegte Masse (Antrieb)
 m2 = bewegte Nutzlast
 g = Erdbeschleunigung
 s = Stoßdämpferhub (Werte → Katalog DYSS)
 a = Auftreffwinkel
 v = Aufprallgeschwindigkeit

Gewichte für DGSS-6

Baugröße [mm]	6								
Hub	5 mm	10 mm	15 mm	20 mm	25 mm	30 mm	40 mm	50 mm	60 mm
Produktgewicht	64 g	68 g	75 g	80 g	89 g	95 g	107 g	120 g	134 g
Bewegte Masse	27 g	28 g	31 g	32 g	36 g	37 g	41 g	46 g	51 g

Gewichte für DGSS-10

Baugröße [mm]	10								
Hub	5 mm	10 mm	15 mm	20 mm	25 mm	30 mm	40 mm	50 mm	60 mm
Produktgewicht	117 g	124 g	134 g	144 g	154 g	164 g	183 g	202 g	222 g
Bewegte Masse	52 g	56 g	59 g	63 g	67 g	71 g	77 g	84 g	92 g

Gewichte für DGSS-16

Baugröße [mm]	16								
Hub	5 mm	10 mm	15 mm	20 mm	25 mm	30 mm	40 mm	50 mm	60 mm
Produktgewicht	191 g	202 g	214 g	227 g	241 g	253 g	279 g	306 g	330 g
Bewegte Masse	86 g	92 g	97 g	103 g	109 g	114 g	125 g	137 g	147 g

Datenblatt

Gewichte für DGSS-20

Baugröße [mm]	20									
Hub	5 mm	10 mm	15 mm	20 mm	25 mm	30 mm	40 mm	50 mm	60 mm	
Produktgewicht	379 g	389 g	407 g	432 g	450 g	477 g	513 g	564 g	600 g	
Bewegte Masse	156 g	161 g	166 g	179 g	184 g	199 g	209 g	235 g	246 g	

Werkstoffe

Werkstoff Deckel	Aluminium-Knetlegierung
Werkstoff Gehäuse	Aluminium-Knetlegierung
Werkstoff Kolbenstange	hochlegierter Stahl rostfrei
Werkstoff Führung	NBR PA hochlegierter Stahl
Werkstoff Dichtungen	NBR PU
Werkstoff-Hinweis	RoHS konform
LABS-Konformität	VDMA24364-C1-L
Eignung zur Produktion von Li-Ionen Batterien	Geeignet für Batterieproduktion mit reduzierten Cu/Zn/Ni Werten (F1a)

Dynamische Belastungskennwerte

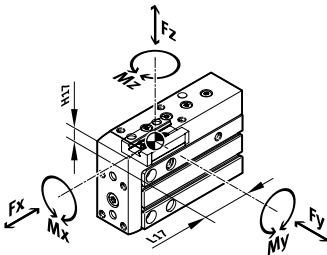

Die angegebenen Momente beziehen sich auf das Zentrum der Führung. Sie dürfen im dynamischen Betrieb nicht überschritten werden. Dabei muss besonders auf den Abbremsvorgang geachtet werden.

Die Werte zur Lage des Führungszentrums (H17, L17) finden Sie im Kapitel Abmessungen.

Dynamische Belastungskennwerte – Formel

$$f_v = \frac{|F_{y1}|}{F_{y2}} + \frac{|F_{z1}|}{F_{z2}} + \frac{|M_{x1}|}{M_{x2}} + \frac{|M_{y1}|}{M_{y2}} + \frac{|M_{z1}|}{M_{z2}} \leq 1$$

Wirken gleichzeitig mehrere der genannten Kräfte und Momente auf den Antrieb, muss neben den aufgeführten Maximalbelastungen die Gleichung erfüllt werden.

f_v = Belastungs-Vergleichsfaktor

F1 = dynamischer Wert

F2 = maximaler Wert

Dynamische Belastungskennwerte für DGSS-6

Baugröße [mm]	6									
Hub	5 mm	10 mm	15 mm	20 mm	25 mm	30 mm	40 mm	50 mm	60 mm	
Max. Kraft Fy	296 N				274 N	258 N	235 N	218 N	205 N	
Max. Kraft Fz	296 N				274 N	258 N	235 N	218 N	205 N	
Max. Moment Mx	0,8 Nm				0,7 Nm		0,6 Nm			
Max. Moment My	0,7 Nm				0,6 Nm				0,5 Nm	
Max. Moment Mz	0,7 Nm				0,6 Nm				0,5 Nm	

Dynamische Belastungskennwerte für DGSS-10

Baugröße [mm]	10									
Hub	5 mm	10 mm	15 mm	20 mm	25 mm	30 mm	40 mm	50 mm	60 mm	
Max. Kraft Fy	826 N				766 N	721 N	655 N	608 N	572 N	
Max. Kraft Fz	826 N				766 N	721 N	655 N	608 N	572 N	
Max. Moment Mx	3 Nm				2,8 Nm	2,7 Nm	2,4 Nm	2,2 Nm	2,1 Nm	
Max. Moment My	2,6 Nm				2,4 Nm	2,3 Nm	2,1 Nm	1,9 Nm	1,8 Nm	
Max. Moment Mz	2,6 Nm				2,4 Nm	2,3 Nm	2,1 Nm	1,9 Nm	1,8 Nm	

Datenblatt

Dynamische Belastungskennwerte für DGSS-16

Baugröße [mm]	16									
Hub	5 mm	10 mm	15 mm	20 mm	25 mm	30 mm	40 mm	50 mm	60 mm	
Max. Kraft Fy	925 N				859 N	808 N	734 N	682 N	641 N	
Max. Kraft Fz	925 N				859 N	808 N	734 N	682 N	641 N	
Max. Moment Mx	4,4 Nm				4 Nm	3,8 Nm	3,5 Nm	3,2 Nm	3 Nm	
Max. Moment My	2,6 Nm				2,4 Nm	2,3 Nm	2,1 Nm	1,9 Nm	1,8 Nm	
Max. Moment Mz	2,6 Nm				2,4 Nm	2,3 Nm	2,1 Nm	1,9 Nm	1,8 Nm	

Dynamische Belastungskennwerte für DGSS-20

Baugröße [mm]	20									
Hub	5 mm	10 mm	15 mm	20 mm	25 mm	30 mm	40 mm	50 mm	60 mm	
Max. Kraft Fy	1.560 N				1.448 N	1.363 N	1.238 N	1.149 N	1.082 N	
Max. Kraft Fz	1.560 N				1.448 N	1.363 N	1.238 N	1.149 N	1.082 N	
Max. Moment Mx	10,1 Nm				9,4 Nm	8,9 Nm	8 Nm	7,5 Nm	7 Nm	
Max. Moment My	5,1 Nm				4,7 Nm	4,4 Nm	4 Nm	3,7 Nm	3,5 Nm	
Max. Moment Mz	5,1 Nm				4,7 Nm	4,4 Nm	4 Nm	3,7 Nm	3,5 Nm	

Nutzlast m in Abhängigkeit von Aufprallgeschwindigkeit v und Dämpfung -P/-P1/-E/-E1 für DGSS-6

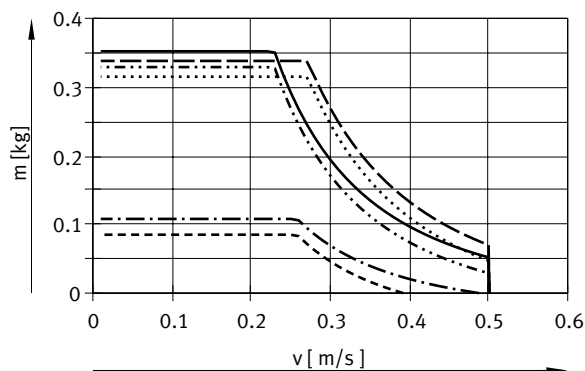

- DGSS-6-10-E1
- - - DGSS-6-60-E1
- ■ DGSS-6-10-P/-E
- - - ■ DGSS-6-60-P/-E
- ■ DGSS-6-10-P1
- - - ■ DGSS-6-30-P1

Datenblatt

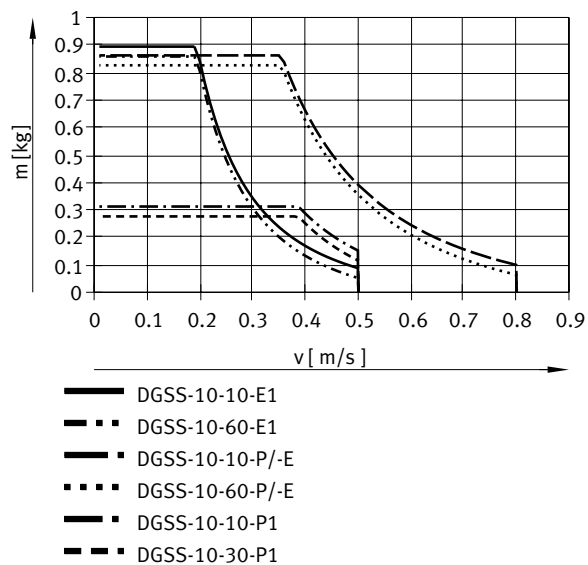
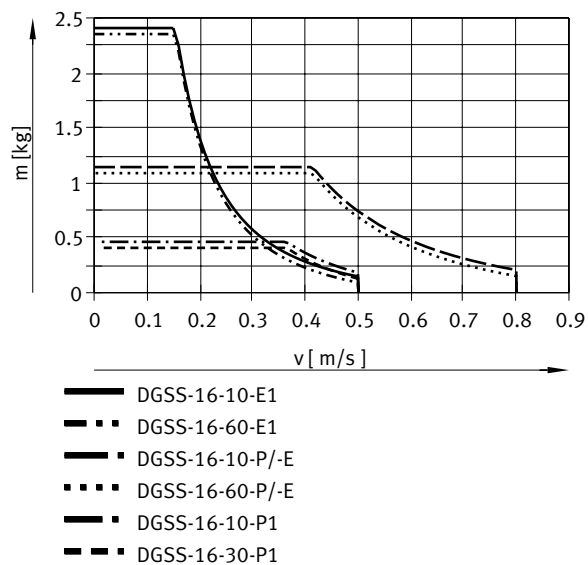
Nutzlast m in Abhängigkeit von Aufprallgeschwindigkeit v und Dämpfung -P/-P1/-E/-E1 für DGSS-10Nutzlast m in Abhängigkeit von Aufprallgeschwindigkeit v und Dämpfung -P/-P1/-E/-E1 für DGSS-16

Datenblatt

Nutzlast m in Abhängigkeit von Aufprallgeschwindigkeit v und Dämpfung -P/-P1/-E/-E1 für DGSS-20

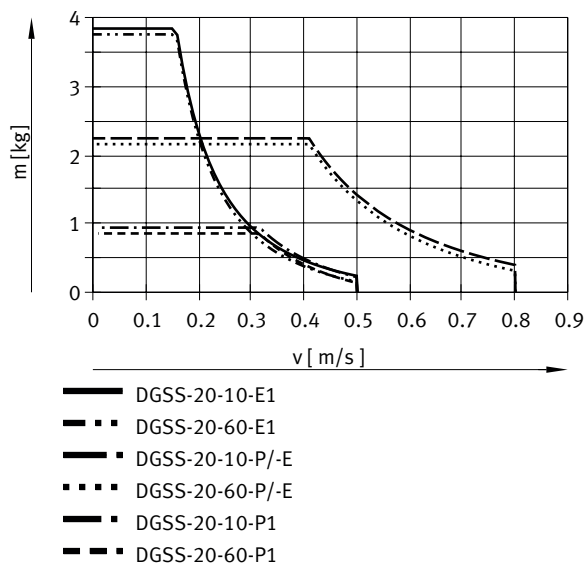

Nutzlast m in Abhängigkeit von Aufprallgeschwindigkeit v und Dämpfung -Y12 für DGSS-6

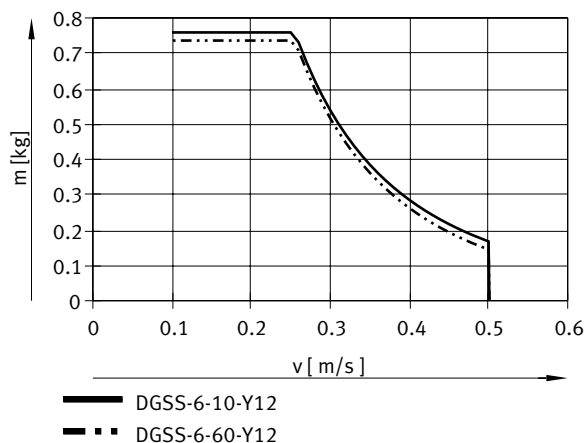

Nutzlast m in Abhängigkeit von Aufprallgeschwindigkeit v und Dämpfung -Y12 für DGSS-10

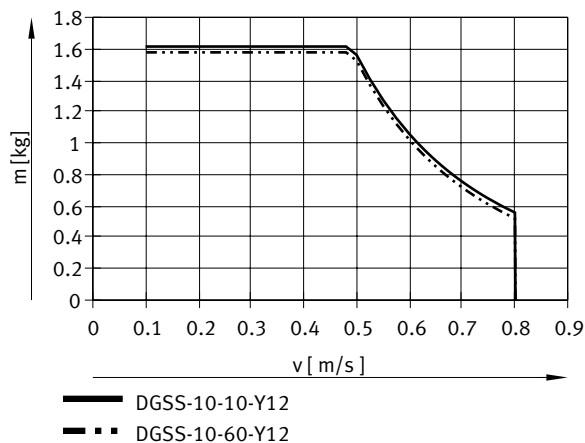

Datenblatt

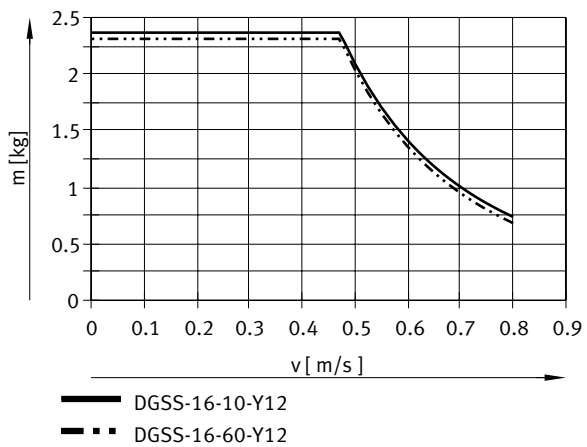
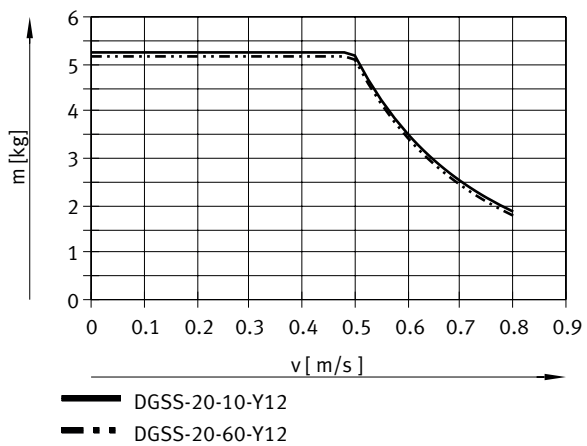
Nutzlast m in Abhängigkeit von Aufprallgeschwindigkeit v und Dämpfung -Y12 für DGSS-16Nutzlast m in Abhängigkeit von Aufprallgeschwindigkeit v und Dämpfung -Y12 für DGSS-20

Abmessungen

Abmessungen – DGSS-6 ... 10-E1 (Seite 1 von 4)

Download CAD-Daten www.festo.com

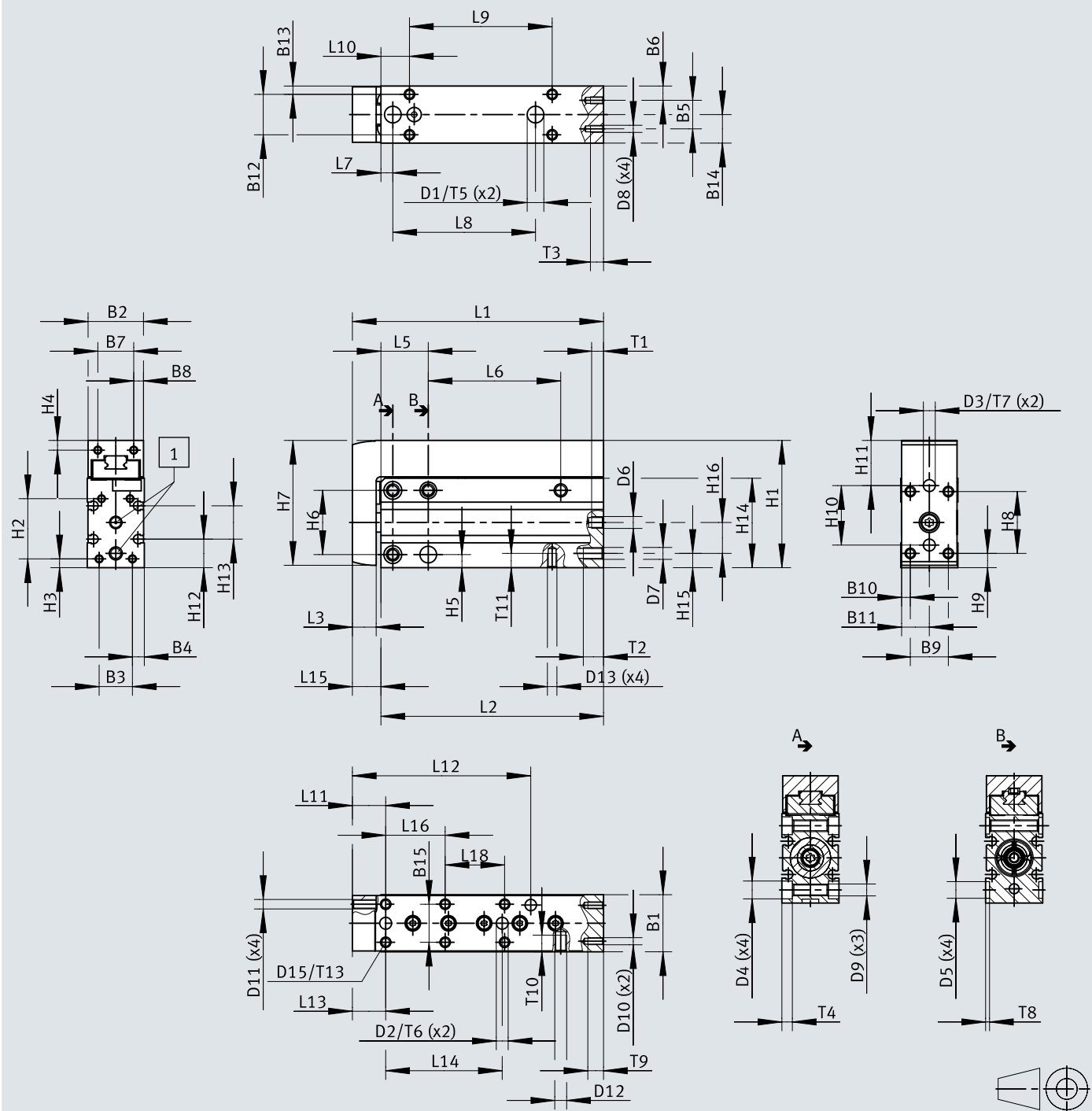

[1] Druckluftanschlüsse

Abmessungen

	B1 ±0,2	B2 ±0,1	B3	B4	B5	B6	B7	B8	B9	B10	B11	B12	B13	B14	B15	D1 ∅ H7	D2 ∅ H7	D3 ∅ H7	D4 ∅ H7
DGSS-6-5-E1A	16	15,3	10	3	10	3	-	-	9	3,2	7,7	10	3	8	9	5	5	5	6
DGSS-6-10-E1A																			
DGSS-6-15-E1A																			
DGSS-6-20-E1A																			
DGSS-6-25-E1A							9,9	2,7											
DGSS-6-30-E1A																			
DGSS-6-40-E1A																			
DGSS-6-50-E1A																			
DGSS-6-60-E1A																			
DGSS-10-5-E1A	20	19,3	12,5	3,8	12,5	3,8	-	-	11	4,2	9,7	13	3,5	10	11	7	5	5	7,5
DGSS-10-10-E1A																			
DGSS-10-15-E1A																			
DGSS-10-20-E1A																			
DGSS-10-25-E1A							12	3,7											
DGSS-10-30-E1A																			
DGSS-10-40-E1A																			
DGSS-10-50-E1A																			
DGSS-10-60-E1A																			
	D5 ∅ H7	D6	D7	D8	D9	D10	D11	D12	D13	D15	H1	H2	H3	H4	H5	H6	H7 ±0,2	H8	H9
DGSS-6-5-E1A	5	M3	M3	M2	M4	-	M3		M3	M3	39	19,5	2,5	-	5	19	38	15	7
DGSS-6-10-E1A																			
DGSS-6-15-E1A																			
DGSS-6-20-E1A																			
DGSS-6-25-E1A						M2													
DGSS-6-30-E1A																			
DGSS-6-40-E1A																			
DGSS-6-50-E1A																			
DGSS-6-60-E1A																			
DGSS-10-5-E1A	-	M5	M5	M2,5	M5	-	M4		M4	M4	47	20,8	3,7	-	5	23	46	18	7,5
DGSS-10-10-E1A																			
DGSS-10-15-E1A																			
DGSS-10-20-E1A																			
DGSS-10-25-E1A	M2,5																		
DGSS-10-30-E1A																			
DGSS-10-40-E1A																			
DGSS-10-50-E1A																			
DGSS-10-60-E1A																			

Abmessungen

Abmessungen – DGSS-6 ... 10-E1 (Seite 2 von 4)

Download CAD-Daten www.festo.com

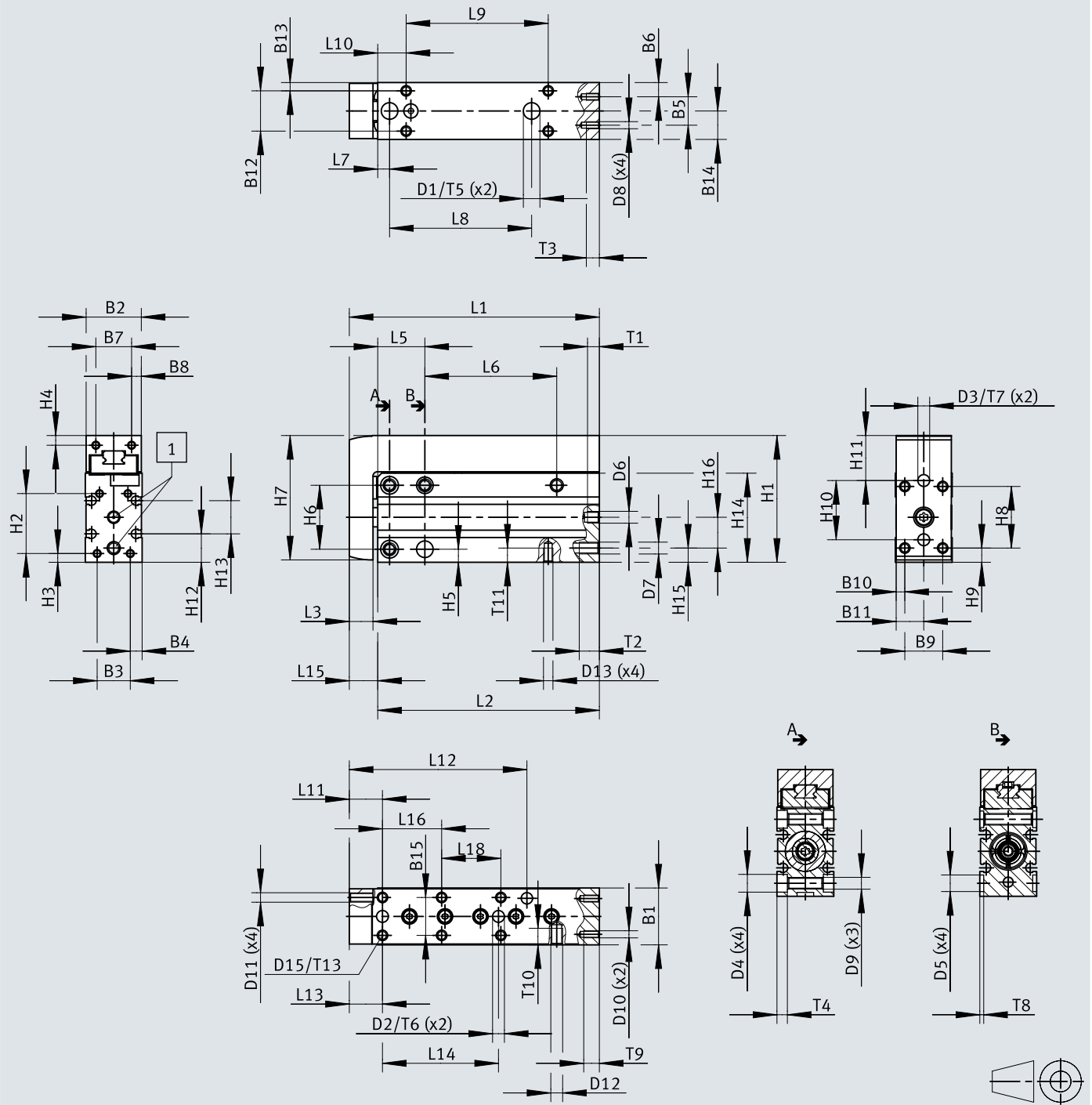

[1] Druckluftanschlüsse

Abmessungen

	H10	H11	H12	H13	H14	H15	H16	L1	L2	L3	L4	L5	L6	L7	L8	L9	L10	L11		
DGSS-6-5-E1A	18	15,5	11,2	6,6	28,2	5	10,5	42,5	34,5	6	4	12	-	3,5	20	10	10	8		
DGSS-6-10-E1A								47,5	39,5										15	
DGSS-6-15-E1A								52,5	44,5										20	
DGSS-6-20-E1A								57,5	49,5										25	
DGSS-6-25-E1A								62,5	54,5										30	30
DGSS-6-30-E1A								67,5	59,5										35	
DGSS-6-40-E1A								77,5	69,5										45	
DGSS-6-50-E1A								87,5	79,5										52,5	55
DGSS-6-60-E1A								97,5	89,5										62,5	65
DGSS-10-5-E1A								21,5	13										7	33
DGSS-10-10-E1A	56	46	15																	
DGSS-10-15-E1A	61	51	20																	
DGSS-10-20-E1A	66	56	25																	
DGSS-10-25-E1A	71	61	30	30																
DGSS-10-30-E1A	76	66	35																	
DGSS-10-40-E1A	86	76	45																	
DGSS-10-50-E1A	96	86	52,5	55																
DGSS-10-60-E1A	106	96	62,5	65																

	L12	L13	L14	L15	L16	L18	T1	T2	T3	T4	T5	T6	T7	T8	T9	T10	T11	T13	
							max.	±1	max.	±0,05				±0,05	max.	max.	max.	max.	
DGSS-6-5-E1A	-	10,5	15	8	10	-	4,5	5	6	3,3	1,4	1,4	1,4	1,4	-	5,5	5	4,5	
DGSS-6-10-E1A	37				20														
DGSS-6-15-E1A	41				20														
DGSS-6-20-E1A	43				30										20				20
DGSS-6-25-E1A					20										25				
DGSS-6-30-E1A					25										25				
DGSS-6-40-E1A					28										20				30
DGSS-6-50-E1A	43				20										30				
DGSS-6-60-E1A		30	30																
DGSS-10-5-E1A	-	11	16	10	10	-	6	8,5	4	4,4	1,7	1,4	1,4	-	6,2	7	6		
DGSS-10-10-E1A	46				20														
DGSS-10-15-E1A	51				20														
DGSS-10-20-E1A	53				30									20				20	
DGSS-10-25-E1A					30									25					
DGSS-10-30-E1A					30									25					
DGSS-10-40-E1A					58									20				30	
DGSS-10-50-E1A	53				46									25				25	
DGSS-10-60-E1A		46	30	30															

Abmessungen

Abmessungen – DGSS-16 ... 20-E1 (Seite 3 von 4)

Download CAD-Daten www.festo.com

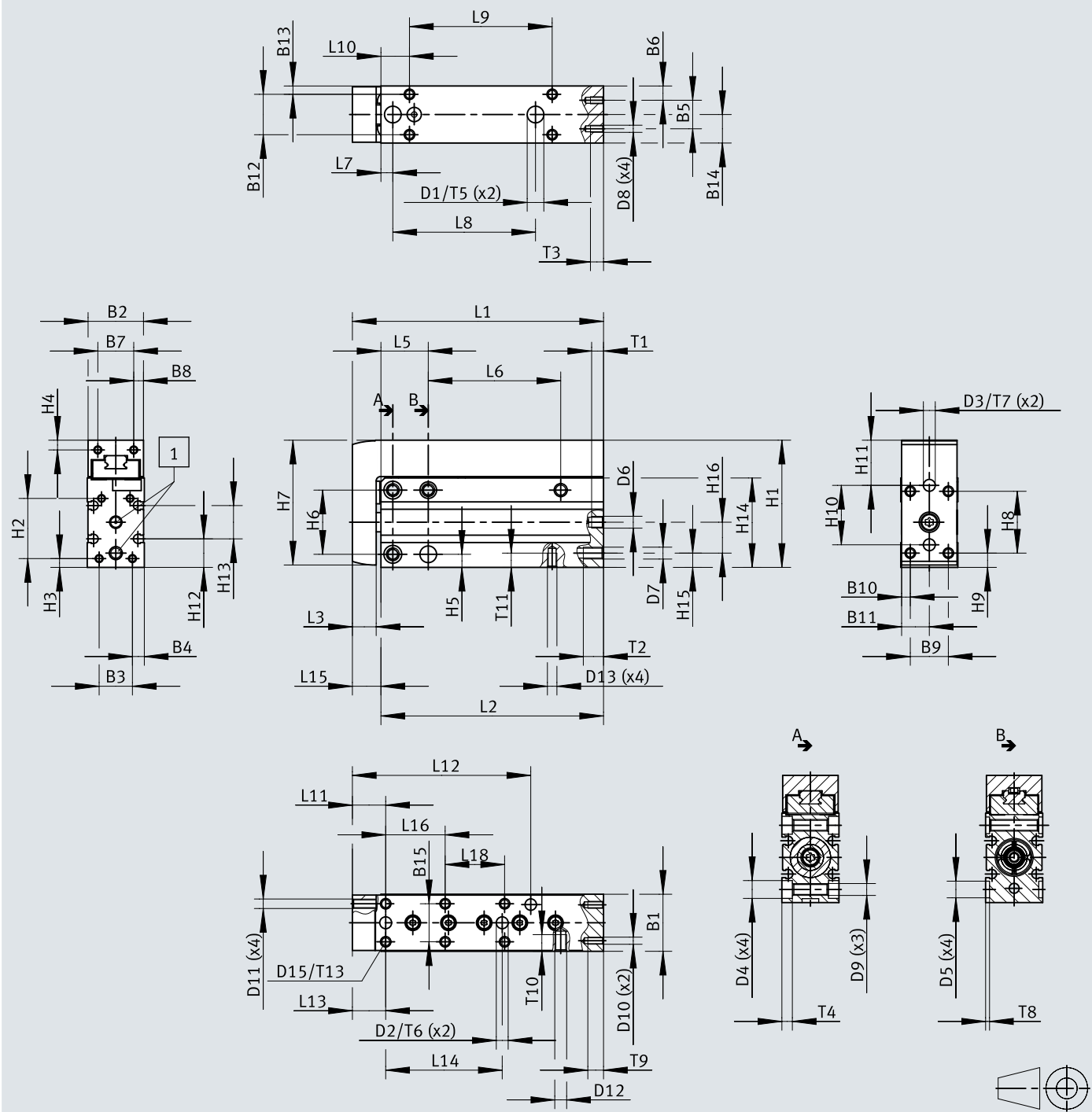

[1] Druckluftanschlüsse

Abmessungen

	B1 ±0,2	B2 ±0,1	B3	B4	B5	B6	B7	B8	B9	B10	B11	B12	B13	B14	B15	D1 ∅ H7	D2 ∅ H7	D3 ∅ H7	D4 ∅ H7
DGSS-16-5-E1A							-	-											
DGSS-16-10-E1A																			
DGSS-16-15-E1A																			
DGSS-16-20-E1A																			
DGSS-16-25-E1A	24	23,3	14	5	12	6	15,1	4,1	16	3,7	11,7	17	3,5	12	16	7	5	5	7,5
DGSS-16-30-E1A																			
DGSS-16-40-E1A																			
DGSS-16-50-E1A																			
DGSS-16-60-E1A																			
DGSS-20-5-E1A							-	-											
DGSS-20-10-E1A																			
DGSS-20-15-E1A																			
DGSS-20-20-E1A																			
DGSS-20-25-E1A	32	31,3	21,6	5,2	21,6	5,2	21,7	4,8	20	5,7	15,7	20	6	16	20	9	7	7	9,3
DGSS-20-30-E1A																			
DGSS-20-40-E1A																			
DGSS-20-50-E1A																			
DGSS-20-60-E1A																			

	D5 ∅ H7	D6	D7	D8	D9	D10	D11	D12	D13	D15	H1	H2	H3	H4	H5	H6	H7 ±0,2	H8	H9
DGSS-16-5-E1A						-								-					
DGSS-16-10-E1A																			
DGSS-16-15-E1A								-											
DGSS-16-20-E1A																			
DGSS-16-25-E1A	7	M5	M5	M3	M5	M3	M4		M4	M4	53,5	25,3	3,7	4,1	5,5	27	52,5	26	6
DGSS-16-30-E1A																			
DGSS-16-40-E1A																			
DGSS-16-50-E1A								M5											
DGSS-16-60-E1A																			
DGSS-20-5-E1A						-								-					
DGSS-20-10-E1A																			
DGSS-20-15-E1A																			
DGSS-20-20-E1A																			
DGSS-20-25-E1A	9	M5	M5	M4	M6	M4	M4		M5	M5	64,5	26,7	5	4,8	6	34	63,5	34	6
DGSS-20-30-E1A																			
DGSS-20-40-E1A																			
DGSS-20-50-E1A																			
DGSS-20-60-E1A								M6											

Abmessungen

Abmessungen – DGSS-16 ... 20-E1 (Seite 4 von 4)

Download CAD-Daten www.festo.com

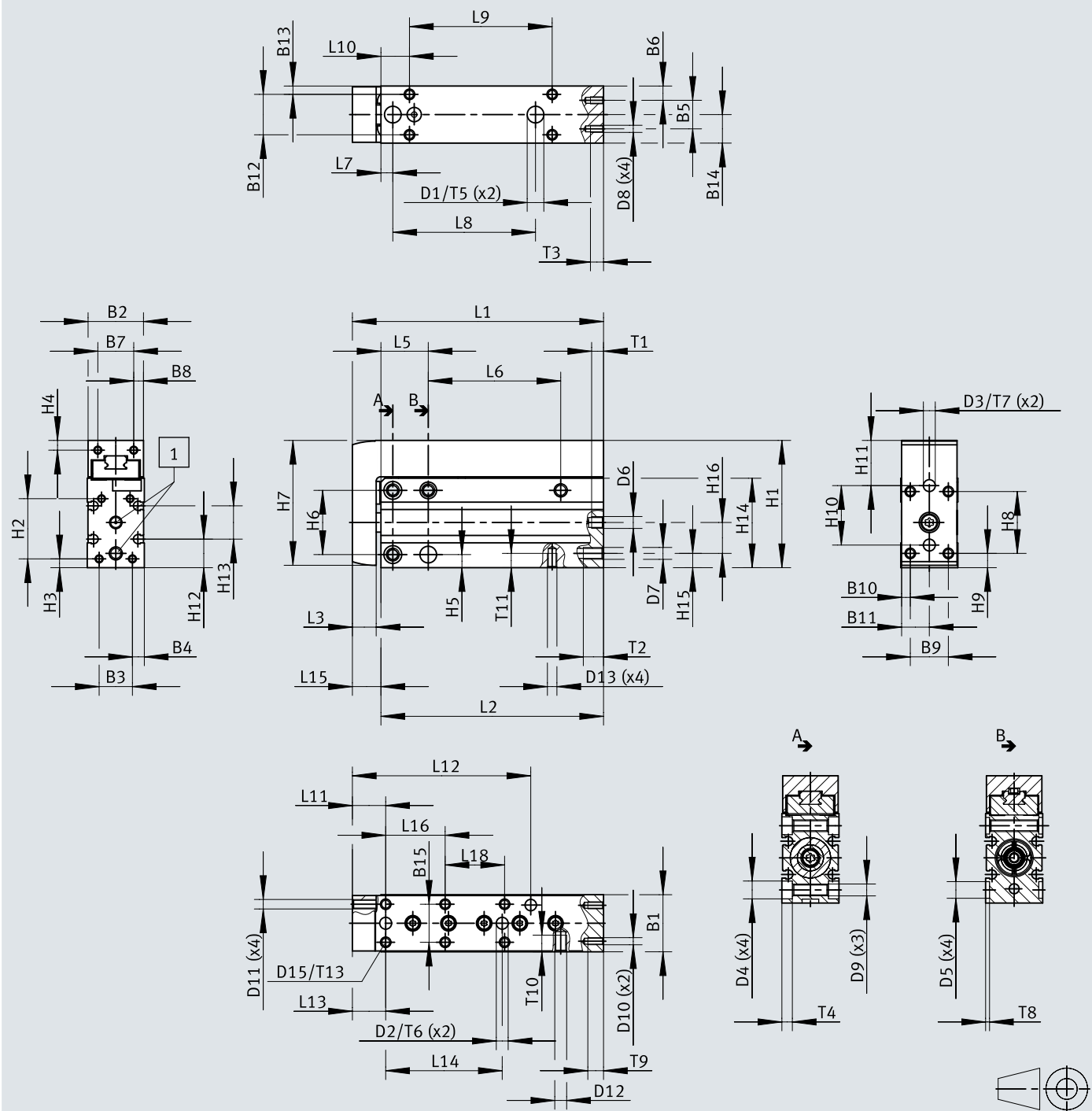

[1] Druckluftanschlüsse

Abmessungen

	H10	H11	H12	H13	H14	H15	H16	L1	L2	L3	L4	L5	L6	L7	L8	L9	L10	L11		
DGSS-16-5-E1A	25	19	12	14	37,6	6	13	60,6	48,6	10	5	19,9	-	5	37	35	12	14		
DGSS-16-10-E1A								65,6	53,6										32	20
DGSS-16-15-E1A								70,6	58,6											25
DGSS-16-20-E1A								75,6	63,6											30
DGSS-16-25-E1A								80,6	68,6											40
DGSS-16-30-E1A								85,6	73,6											50
DGSS-16-40-E1A								95,6	83,6											60
DGSS-16-50-E1A								105,6	93,6											70
DGSS-16-60-E1A								115,6	103,6											70
DGSS-20-5-E1A								34	22										17	10
DGSS-20-10-E1A	78	65,5	31	20																
DGSS-20-15-E1A	83	70,5		25																
DGSS-20-20-E1A	88	75,5		30																
DGSS-20-25-E1A	93	80,5		45																
DGSS-20-30-E1A	98	85,5		55																
DGSS-20-40-E1A	108	95,5		65																
DGSS-20-50-E1A	118	105,5		70																
DGSS-20-60-E1A	128	115,5		70																

	L12	L13	L14	L15	L16	L18	T1	T2	T3	T4	T5	T6	T7	T8	T9	T10	T11	T13															
							max.	±1	max.	±0,05				±0,05	max.	max.	max.	max.															
DGSS-16-5-E1A	-	14	19	12	10	-	5	8,5	5,5	4,4	1,7	1,4	1,4	1,7	-	6,6	6	6															
DGSS-16-10-E1A	55,8				20																												
DGSS-16-15-E1A																																	
DGSS-16-20-E1A	60																		30														
DGSS-16-30-E1A																																	
DGSS-16-40-E1A	65				34														20	20													
DGSS-16-50-E1A	75																		25	25													
DGSS-16-60-E1A	65				49														30	30													
DGSS-20-5-E1A	-																																
DGSS-20-10-E1A	67																		10														
DGSS-20-15-E1A			23																														
DGSS-20-20-E1A				20																													
DGSS-20-25-E1A	69		41	12,5	30				6,5	8	2,1	1,7	1,7	2,1	7,5		8	6															
DGSS-20-30-E1A																																	
DGSS-20-40-E1A					20	20																											
DGSS-20-50-E1A	73		59		25	25										9																	
DGSS-20-60-E1A	82				30	30																											

Abmessungen

Abmessungen – DGSS-...-E1 Rechtwinkligkeit

Download CAD-Daten www.festo.com

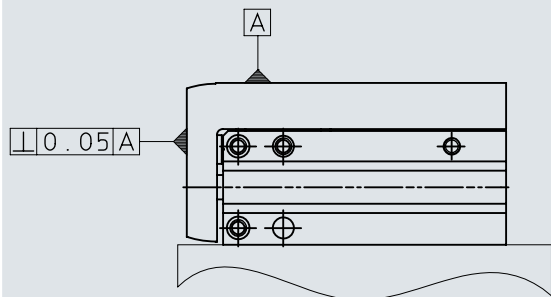

[1] Unter der Rechtwinkligkeit versteht man die Genauigkeit zwischen Schlittenoberfläche und Jochplatte.

Abmessungen

Abmessungen – DGSS-...-E1 Parallelität

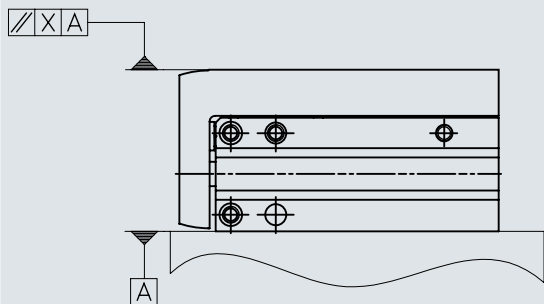
Download CAD-Daten www.festo.com

[1] Unter der Parallelität versteht man die Genauigkeit zwischen der Befestigungsfläche und der Schlittenoberfläche in Längsrichtung.

	1)
DGSS-6-5 ... 30-E1A	0,08
DGSS-6-40 ... 60-E1A	0,1
DGSS-10-5 ... 30-E1A	0,08
DGSS-10-40 ... 60-E1A	0,1
DGSS-16-5 ... 30-E1A	0,08
DGSS-16-40 ... 60-E1A	0,1
DGSS-20-5 ... 30-E1A	0,1
DGSS-20-40 ... 60-E1A	0,15

1) Parallelität

Abmessungen

Abmessungen – DGSS-...-E1 Linearität

Download CAD-Daten www.festo.com

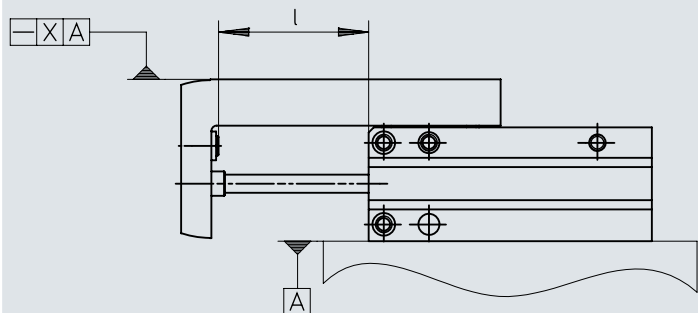

[1] $l = \text{Hub}$

[2] Unter der Linearität versteht man die Genauigkeit zwischen der Befestigungsfläche und der Schlittenoberfläche in Abhängigkeit des Hubes.

	1)
DGSS-6-5 ... 30-E1A	0,035
DGSS-6-40 ... 60-E1A	0,05
DGSS-10-5 ... 30-E1A	0,035
DGSS-10-40 ... 60-E1A	0,05
DGSS-16-5 ... 30-E1A	0,035
DGSS-16-40 ... 60-E1A	0,05
DGSS-20-5 ... 30-E1A	0,035
DGSS-20-40 ... 60-E1A	0,05

1) Linearität

Abmessungen

Abmessungen – DGSS-...-E1 Führungszentrum und Mehrhub/ Dämpfungshub

Download CAD-Daten www.festo.com

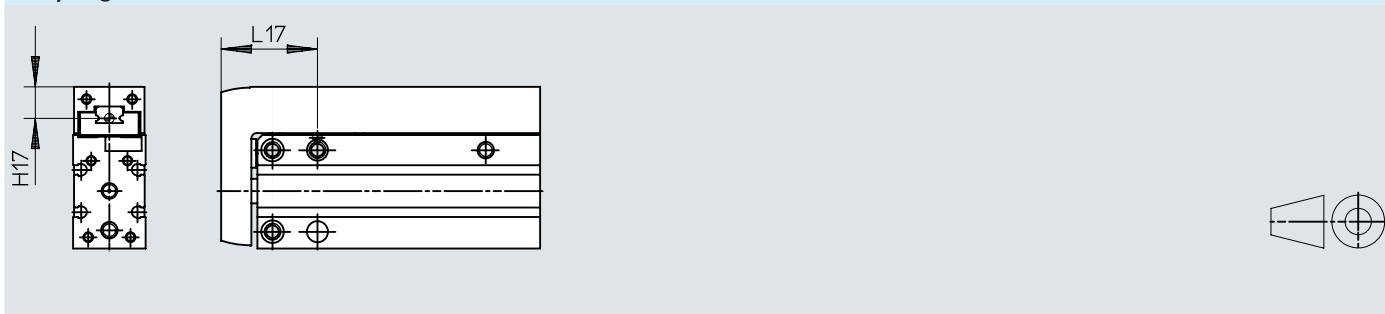

	H17	L17
DGSS-6-...-E1A	7,9	20
DGSS-10-...-E1A	9,6	28,1
DGSS-16-...-E1A	10,4	31,9
DGSS-20-...-E1A	10,8	35,9

	1)	2)	3)	4)
DGSS-6-...-E1A	1,85	0,7	0,9	0,25
DGSS-10-...-E1A	2,15	0,4	1,5	
DGSS-16-...-E1A	1,9	0,65	0,65	0,6
DGSS-20-...-E1A		0,4	1	0,5

- 1) Max. Mehrhub = Mehrhub ohne Dämpfung + max. Dämpfungshub für die eingefahrene/ausgefahrene Endlage.
- 2) Mehrhub ohne Dämpfung. Ohne Druckbeaufschlagung und mit anliegenden Dämpfern.
- 3) Max. Dämpfungshub für die eingefahrene Endlage.
- 4) Max. Dämpfungshub für die ausgefahrene Endlage.

Abmessungen

Abmessungen – DGSS-...-E1 mit Anschlagbausatz DADP und Stoßdämpfer DYEFG8-...-Y1 (Dämpfung -P)

Download CAD-Daten www.festo.com

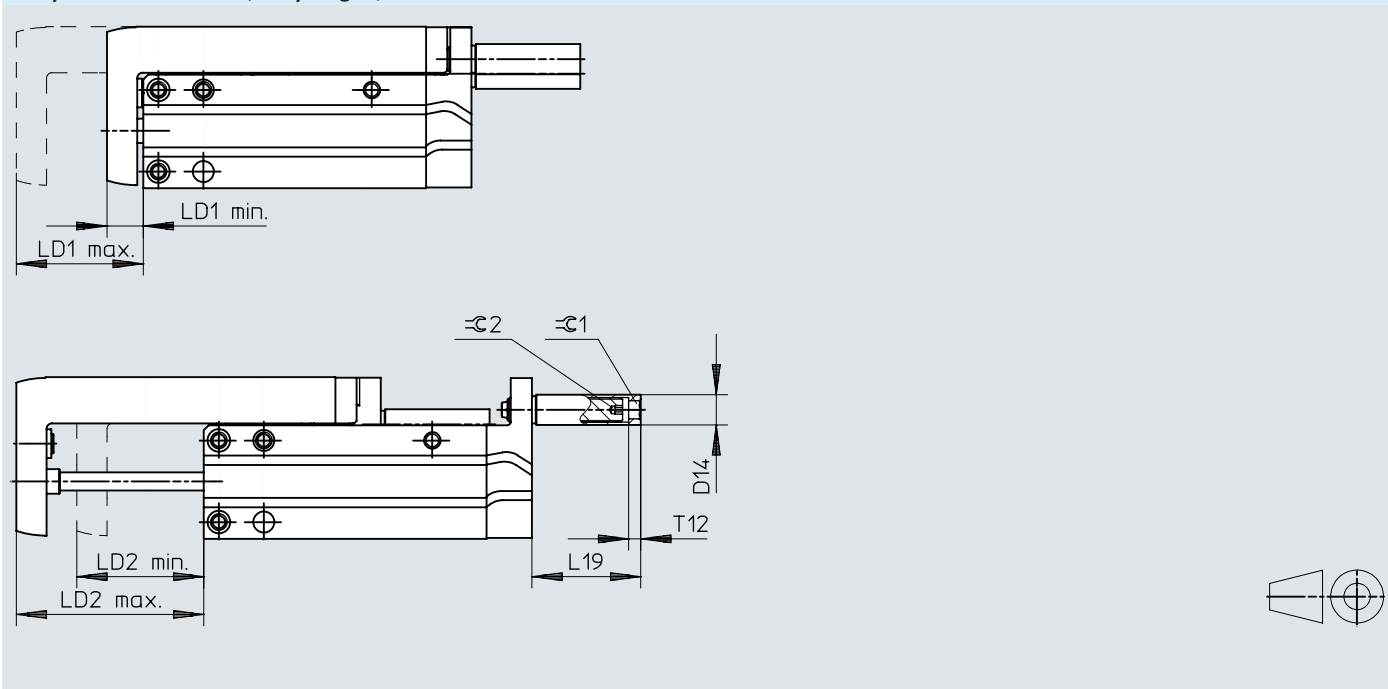

	D14 ∅	L19	LD1			LD2			T12	√Ra1	√Ra2
			1)	min.	max.	1)	min.	max.			
DGSS-16-10-E1A	10	36	22,4	12,4	34,7	10	12,4	22,4	4	6	2,5
DGSS-16-15-E1A							17,4	27,4			
DGSS-16-20-E1A							22,4	32,4			
DGSS-16-25-E1A							27,4	37,4			
DGSS-16-30-E1A							32,4	42,4			
DGSS-16-40-E1A							42,4	52,4			
DGSS-16-50-E1A							52,4	62,4			
DGSS-16-60-E1A							62,4	72,4			
DGSS-20-10-E1A	13	39	20,7	12,8	33,5	10	12,8	22,8	5	8	3
DGSS-20-15-E1A						15	27,8				
DGSS-20-20-E1A						19,1	13,7	32,8			
DGSS-20-25-E1A							18,7	37,8			
DGSS-20-30-E1A							32,8	42,8			
DGSS-20-40-E1A							33,7	52,8			
DGSS-20-50-E1A							43,7	62,8			
DGSS-20-60-E1A							53,7	72,8			

1) Einstellbereich

Abmessungen

Abmessungen – DGSS-...-E1 mit Anschlagbausatz DADP und Stoßdämpfer DYEFG8-...-Y1F (Dämpfung -P1)

Download CAD-Daten www.festo.com

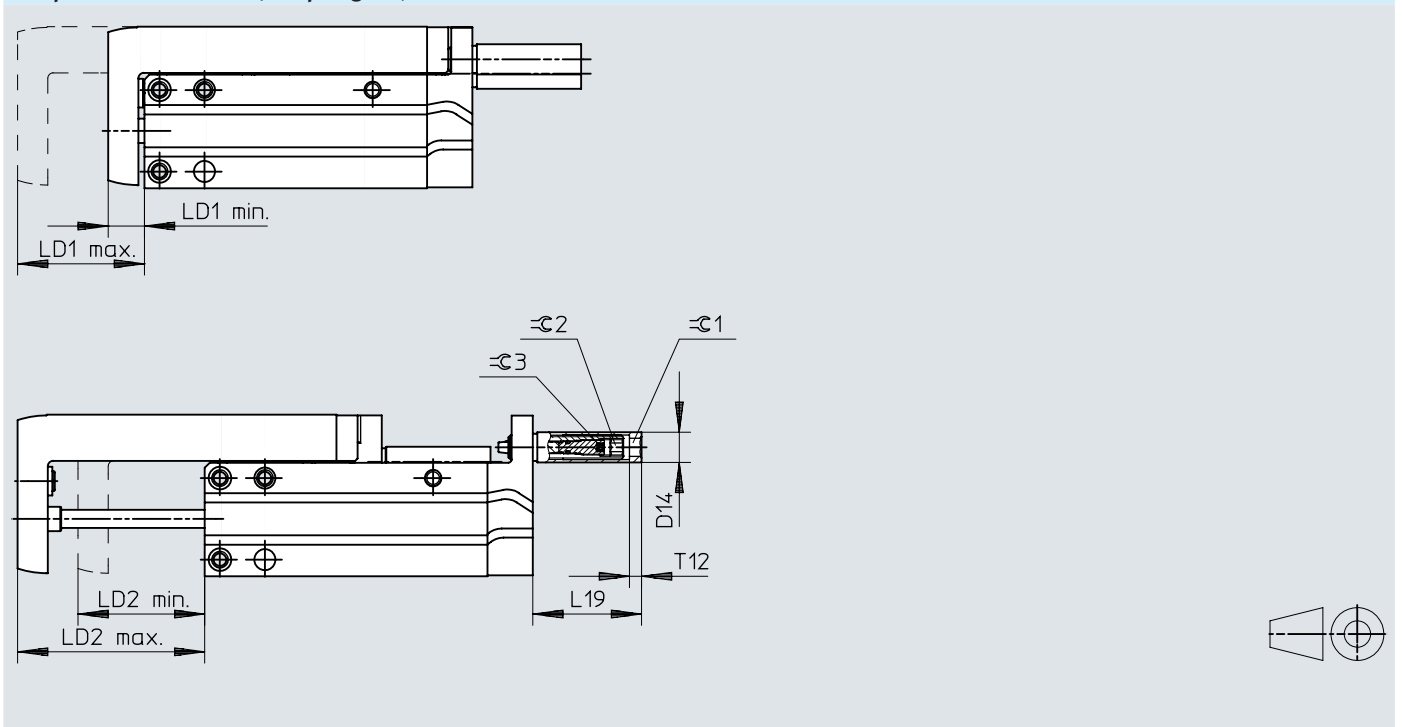

Abmessungen

	D14 ∅	L19	LD1			LD2			T12	≈E1	≈E2
			1)	min.	max.	1)	min.	max.			
DGSS-6-10-E1A	6	22	11,2	8,8	20	10	8,8	18,8	2	3	2,5
DGSS-6-15-E1A						10,3	13,5	23,8			
DGSS-6-20-E1A							18,5	28,8			
DGSS-6-25-E1A							23,5	33,8			
DGSS-6-30-E1A							28,5	38,8			
DGSS-6-40-E1A							38,5	48,8			
DGSS-6-50-E1A							48,5	58,8			
DGSS-6-60-E1A							58,5	68,8			
DGSS-10-10-E1A	8	31	13	11,5	24,5	10	11,5	21,5	3	5	4
DGSS-10-15-E1A						15		26,5			
DGSS-10-20-E1A						17,5	14	31,5			
DGSS-10-25-E1A							19	36,5			
DGSS-10-30-E1A							24	41,5			
DGSS-10-40-E1A							34	51,5			
DGSS-10-50-E1A							44	61,5			
DGSS-10-60-E1A							54	71,5			
DGSS-16-10-E1A	10	36	21,2	12,9	34	10	12,9	22,9	4	6	5
DGSS-16-15-E1A						15		27,9			
DGSS-16-20-E1A						20		32,9			
DGSS-16-25-E1A						20,4	17,5	37,9			
DGSS-16-30-E1A							22,5	42,9			
DGSS-16-40-E1A							32,5	52,9			
DGSS-16-50-E1A							42,5	62,9			
DGSS-16-60-E1A							52,5	72,9			
DGSS-20-10-E1A	13	39	19,4	13,3	32,7	10	13,3	23,3	5	8	6
DGSS-20-15-E1A						15		28,3			
DGSS-20-20-E1A						18,8	14,5	33,3			
DGSS-20-25-E1A							19,5	38,3			
DGSS-20-30-E1A							24,5	43,3			
DGSS-20-40-E1A							34,5	53,3			
DGSS-20-50-E1A							44,5	63,3			
DGSS-20-60-E1A							54,5	73,3			

1) Einstellbereich

Abmessungen

Abmessungen – DGSS-...-E1 mit Anschlagbausatz DADP und Stoßdämpfer DYEFG8-S-...-Y1 (Dämpfung -E)

Download CAD-Daten www.festo.com

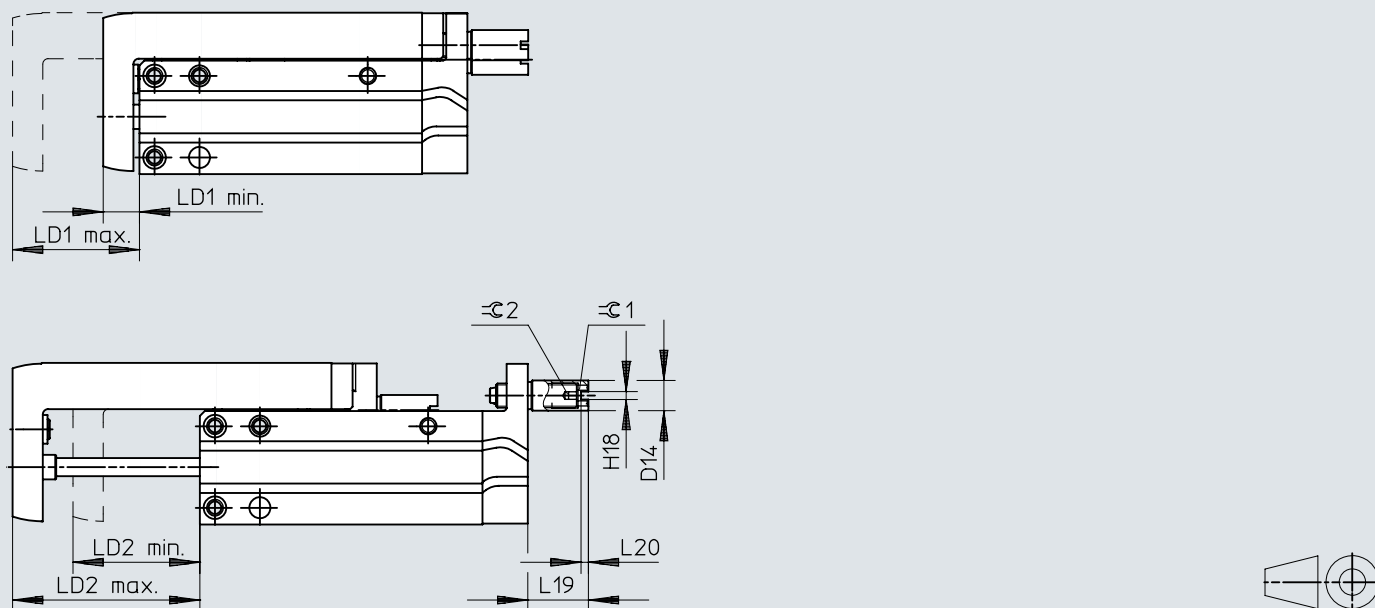

- [1] Eingeschränkter Nominalhub mit Stoßdämpfern DYEFG8-S-...-Y1 (Dämpfung -E).
- [2] Beispiel für DGSS-16-25: Nominalhub = LD2max. – LD1min. = 36,3 – 15,3 = 21 mm

	D14 ø	H18	L19	L20	LD1			LD2			⌀1	⌀2
					1)	min.	max.	1)	min.	max.		
DGSS-16-10-E1A	10	2,6	20,1	2,5	8,1	15,3	23,4	8,1	15,3	21,3	6	2,5
DGSS-16-15-E1A									18,2	26,3		
DGSS-16-20-E1A									23,2	31,3		
DGSS-16-25-E1A									28,2	36,3		
DGSS-16-30-E1A									33,2	41,3		
DGSS-16-40-E1A									43,2	51,3		
DGSS-16-50-E1A									53,2	61,3		
DGSS-16-60-E1A								63,2	71,3			
DGSS-20-10-E1A	13	3,1	21,4	3	6,9	15,1	21,9	7,4	15,3	22,7	8	3
DGSS-20-15-E1A									20,3	27,7		
DGSS-20-20-E1A									25,3	32,7		
DGSS-20-25-E1A									30,3	37,7		
DGSS-20-30-E1A									35,3	42,7		
DGSS-20-40-E1A									45,3	52,7		
DGSS-20-50-E1A									55,3	62,7		
DGSS-20-60-E1A									65,3	72,7		

1) Einstellbereich

Abmessungen

Abmessungen – DGSS-...-E1 mit Anschlagbausatz DADP und Stoßdämpfer DYSS-G8-...-Y1F (Dämpfung -Y12)

Download CAD-Daten www.festo.com

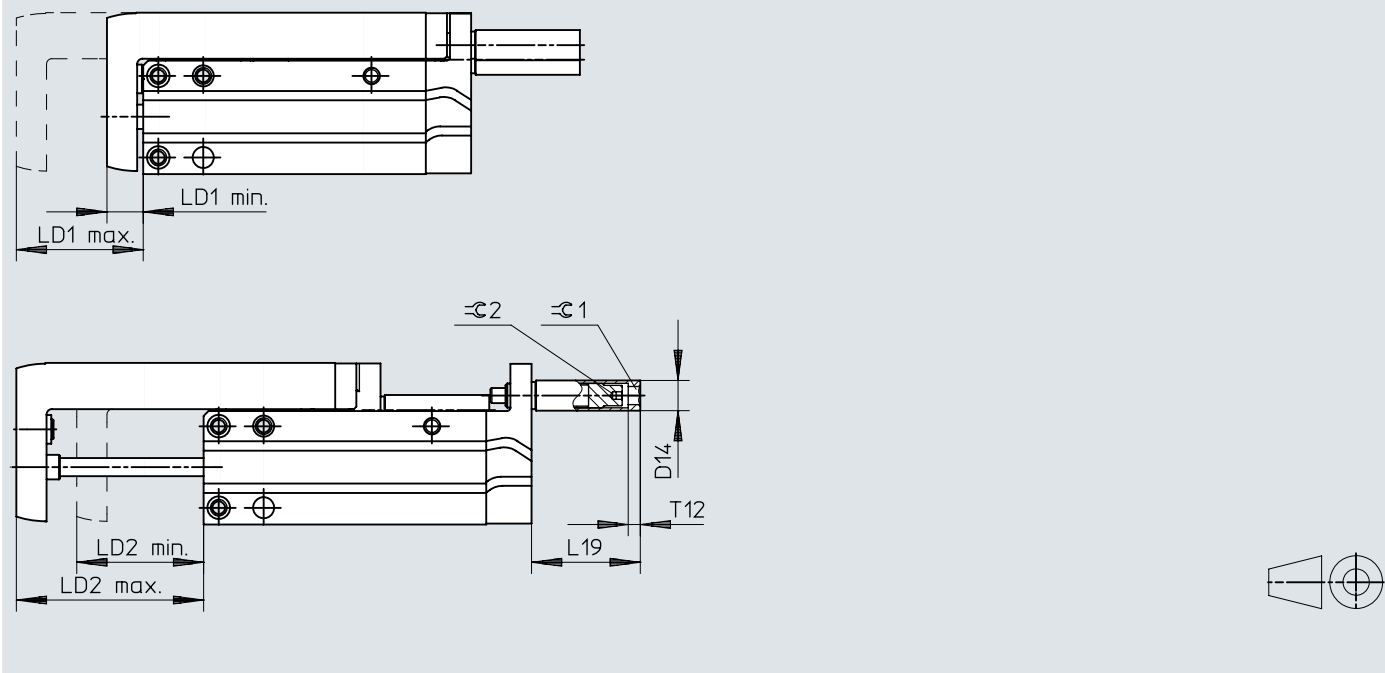

	D14 ∅	L19	LD1			LD2			T12	≙1	≙2
			1)	min.	max.	1)	min.	max.			
DGSS-16-10-E1A	10	36	15,8	12,9	28,6	10	12,9	22,9	4	6	2,5
DGSS-16-15-E1A							17,9	27,9			
DGSS-16-20-E1A							22,9	32,9			
DGSS-16-25-E1A							27,9	37,9			
DGSS-16-30-E1A							32,9	42,9			
DGSS-16-40-E1A							42,9	52,9			
DGSS-16-50-E1A							52,9	62,9			
DGSS-16-60-E1A	62,9	72,9									
DGSS-20-10-E1A	13	39	13,6	13,3	26,9	5	13,3	18,9	5	8	3
DGSS-20-15-E1A						10		23,3			
DGSS-20-20-E1A						13	15,3	28,3			
DGSS-20-25-E1A							20,3	33,3			
DGSS-20-30-E1A							25,3	38,3			
DGSS-20-40-E1A							30,3	43,3			
DGSS-20-50-E1A							40,3	53,3			
DGSS-20-60-E1A							50,3	63,3			

1) Einstellbereich

Abmessungen

Abmessungen – Anschlagbausatz DADP-SP-G9-...-F

Download CAD-Daten www.festo.com

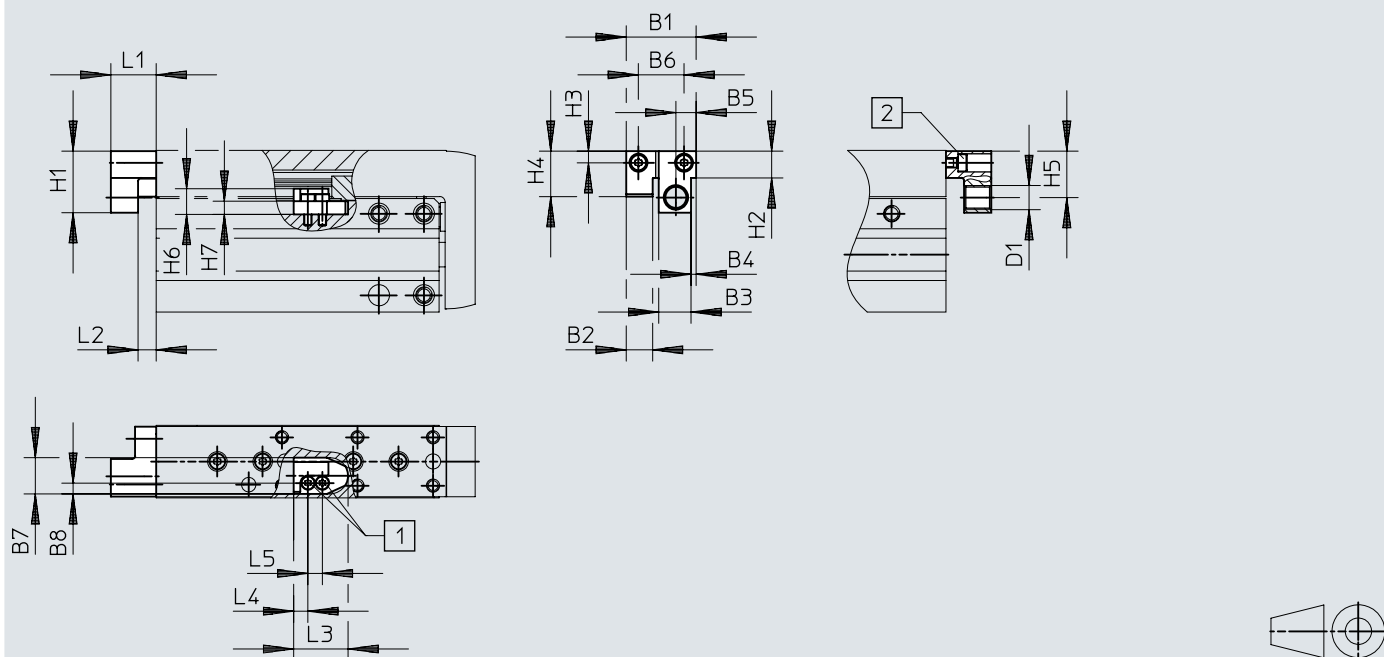

- [1] DADP-SP-G9-6-F: Schraube M2x6 / DADP-SP-G9-10-F: Schraube M2,5x8 / DADP-SP-G9-16-F: Schraube M2,5x8 / DADP-SP-G9-20-F: Schraube M3x12
- [2] DADP-SP-G9-6-F: Schraube M2x8 / DADP-SP-G9-10-F: Schraube M2,5x10 / DADP-SP-G9-16-F: Schraube M3x10 / DADP-SP-G9-20-F: Schraube M4x10

	B1	B2	B3	B4	B5	B6	B7	B8	D1	H1	H2
	-0,1						-0,05				
DADP-SP-G9-16-F	23,1	8,7	10,7	1,7	6,7	15,1	12	3,6	M8x1	20,4	8,9
DADP-SP-G9-20-F	31,1	13	13,4	2,8	9,5	21,7	15		M10x1	27,1	13,2
	H3	H4	H5	H6	H7	L1	L2	L3	L4	L5	
				-0,1	-0,1						
DADP-SP-G9-16-F	3,9	15,1	15,4	8,5	4,4	15	6	18	4,7	4,8	
DADP-SP-G9-20-F	4,6	17,4	20,4	13	7,4	20,5	9	22	9	6	

Abmessungen

Abmessungen – Anschlagbausatz DADP-SP-G9-...-R

Download CAD-Daten www.festo.com

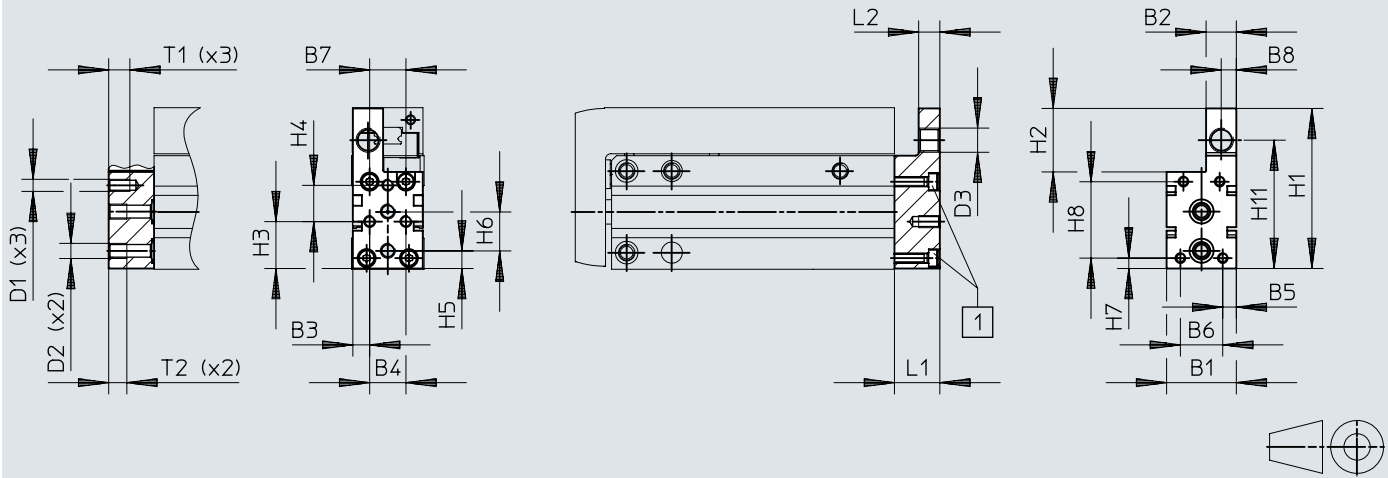

[1] DADP-SP-G9-6-R: Schraube M2x14 / DADP-SP-G9-10-R: Schraube M2,5x18 / DADP-SP-G9-16-R: Schraube M3x16 / DADP-SP-G9-20-R: Schraube M4x22

	B1	B2	B3	B4	B5	B6	B7	B8	D1	D2	D3
	-0,1	-0,1									
DADP-SP-G9-16-R	23,1	10	5,6	12	4,6	14	12	5	M4	M5	M8x1
DADP-SP-G9-20-R	31	14,1	7	17	4,7	21,6	17	7,3	M5		M10x1

	H1	H2	H3	H4	H5	H6	H7	H8	H11	L1	L2
	-0,1										
DADP-SP-G9-16-R	52,9	21	15,5	12	5,8	13	3,4	25,3	42,4	15	7
DADP-SP-G9-20-R	63,9	27,9	16	16	6,7	16	4,7	26,7	52	20,5	9,8

Abmessungen

Abmessungen – Zentrierhülse ABAZ-G9-HD

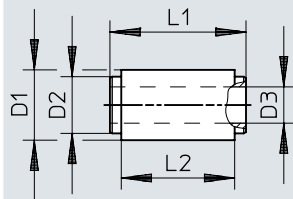
Download CAD-Daten www.festo.com

	D1 ∅	D2 ∅ g8	D3 ∅	L1	L2
ABAZ-G9-HD-10	9,3	7,5	4,8	18	15
ABAZ-G9-HD-20	11,3	9,3	5,8		

Bestellangaben

Mini-Schlitten DGSS					
	Baugröße	Hub	Dämpfung	Teile-Nr.	Typ
	6	5 mm	Elastomerdämpfung, beidseitig, Hub nicht einstellbar	8164050	DGSS-6-5-E1A
		10 mm		8164051	DGSS-6-10-E1A
		15 mm		8164052	DGSS-6-15-E1A
		20 mm		8164053	DGSS-6-20-E1A
		25 mm		8164054	DGSS-6-25-E1A
		30 mm		8164055	DGSS-6-30-E1A
		40 mm		8164056	DGSS-6-40-E1A
		50 mm		8164057	DGSS-6-50-E1A
		60 mm		8164058	DGSS-6-60-E1A
	10	5 mm		8164059	DGSS-10-5-E1A
		10 mm		8164060	DGSS-10-10-E1A
		15 mm		8164061	DGSS-10-15-E1A
		20 mm		8164062	DGSS-10-20-E1A
		25 mm		8164063	DGSS-10-25-E1A
		30 mm		8164064	DGSS-10-30-E1A
		40 mm		8164065	DGSS-10-40-E1A
		50 mm		8164066	DGSS-10-50-E1A
		60 mm		8164067	DGSS-10-60-E1A
	16	5 mm	8164068	DGSS-16-5-E1A	
		10 mm	8164069	DGSS-16-10-E1A	
		15 mm	8164070	DGSS-16-15-E1A	
		20 mm	8164071	DGSS-16-20-E1A	
		25 mm	8164072	DGSS-16-25-E1A	
		30 mm	8164073	DGSS-16-30-E1A	
		40 mm	8164074	DGSS-16-40-E1A	
		50 mm	8164075	DGSS-16-50-E1A	
		60 mm	8164076	DGSS-16-60-E1A	
	20	5 mm	8164077	DGSS-20-5-E1A	
		10 mm	8164078	DGSS-20-10-E1A	
		15 mm	8164079	DGSS-20-15-E1A	
		20 mm	8164080	DGSS-20-20-E1A	
		25 mm	8164081	DGSS-20-25-E1A	
		30 mm	8164082	DGSS-20-30-E1A	
40 mm		8164083	DGSS-20-40-E1A		
50 mm		8164084	DGSS-20-50-E1A		
60 mm		8164085	DGSS-20-60-E1A		

Peripherieübersicht

Peripherieübersicht

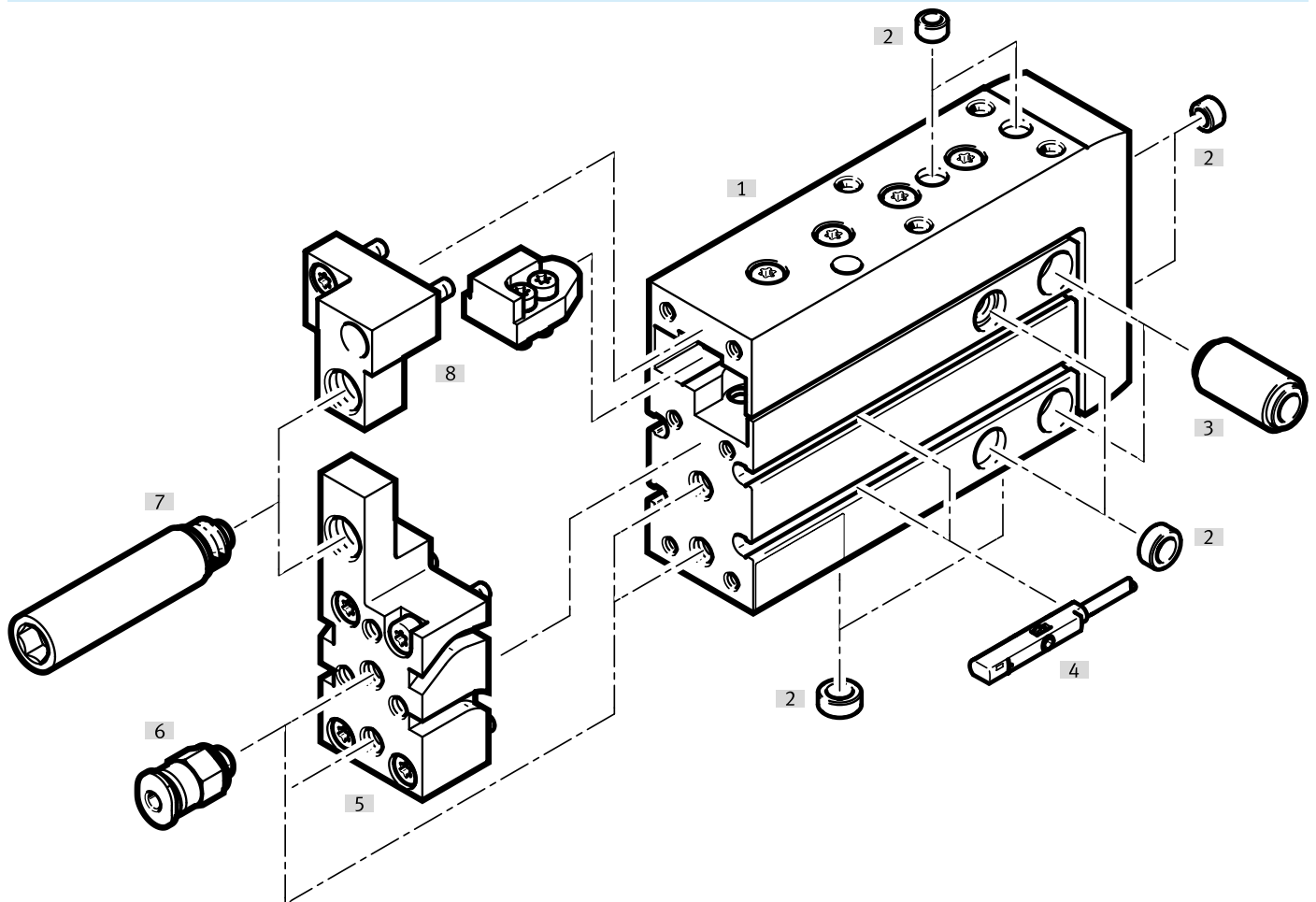



Zubehör		→ Link
Typ/Bestellcode	Beschreibung	
[1] Mini-Schlitten DGSS	Kompakte Ausführung	dgss
[2] Zentrierhülse ZBH	<ul style="list-style-type: none"> • Zur Zentrierung von Lasten und Anbauteilen • Zentrierhülsen sind nicht im Lieferumfang des Mini-Schlittens enthalten 	38
[3] Zentrierhülse ABAZ	Zur Montage von mehreren Mini-Schlitten nebeneinander	38
[4] Näherungsschalter SMT-10M	<ul style="list-style-type: none"> • Für Rundnut • Zur Positionserkennung 	35
[4] Näherungsschalter SMT-10G	<ul style="list-style-type: none"> • Für Rundnut • Zur Positionserkennung 	36
[5] Anschlagbausatz DADP-...-R	<ul style="list-style-type: none"> • Zur Montage von Stoßdämpfern • Zur Dämpfung der ausgefahrenen und eingefahrenen Endlage • Anschlagbausatz DADP-...-F im Lieferumfang enthalten 	36
[6] Steckverschraubung QSM	Zum Anschluss von außertolerierten Druckluftschläuchen	35
[6] Drossel-Rückschlagventil GRLA	Zur Geschwindigkeitsregulierung	35
[7] Stoßdämpfer DYEF-G8-...-Y1	<ul style="list-style-type: none"> • Dämpfung -P • Zur Dämpfung der Endlagen • Elastische Dämpfungsringe/-platten beidseitig ohne metallischen Festanschlag • Gewindehülse im Lieferumfang enthalten 	37
[7] Stoßdämpfer DYEF-G8-S-...-Y1	<ul style="list-style-type: none"> • Dämpfung -E • Zur Dämpfung der Endlagen • Elastische Dämpfungsringe/-platten beidseitig ohne metallischen Festanschlag • Bauart kurz • Gewindehülse im Lieferumfang enthalten 	37
[7] Stoßdämpfer DYSS-G8-...-Y1F	<ul style="list-style-type: none"> • Dämpfung -Y12 • Zur Dämpfung der Endlagen • Selbsteinstellend, hydraulisch • Gewindehülse im Lieferumfang enthalten 	37

Peripherieübersicht

Zubehör		→ Link
Typ/Bestellcode	Beschreibung	
[7] Stoßdämpfer DYE-F-G8-...-Y1F	<ul style="list-style-type: none"> • Dämpfung -P1 • Zur Dämpfung der Endlagen • Elastische Dämpfungsringe/-platten beidseitig mit metallischem Festanschlag • Gewindehülse im Lieferumfang enthalten 	37
[8] Anschlagbausatz DADP-...-F	<ul style="list-style-type: none"> • Zur Montage von Stoßdämpfern • Zur Dämpfung der ausgefahrenen Endlage 	36
[9] Abstandssensor SOIA	Zur Überwachung des Zustands der Dämpfungselemente	38

Zubehör

Steckverschraubung QSM						
	Pneumatischer Anschluss 1	Pneumatischer Anschluss 2	Werkstoff-Hinweis	Produktgewicht	Teile-Nr.	Typ
	Außengewinde M3	für Schlauch Außen-Ø 3 mm	RoHS konform	1,1 g	153301	QSM-M3-3
	Außengewinde M5	für Schlauch Außen-Ø 4 mm		3,4 g	153302	QSM-M5-3
				3,2 g	153304	QSM-M5-4
		für Schlauch Außen-Ø 6 mm		4,5 g	153306	QSM-M5-6

Steckverschraubung QSM-...-I						
	Pneumatischer Anschluss 1	Pneumatischer Anschluss 2	Werkstoff-Hinweis	Produktgewicht	Teile-Nr.	Typ
	Außengewinde M3	für Schlauch Außen-Ø 3 mm	RoHS konform	2,3 g	133001	QSM-M3-3-I-R
		für Schlauch Außen-Ø 4 mm		2,2 g	133002	QSM-M3-4-I-R
	Außengewinde M5	für Schlauch Außen-Ø 3 mm		3,2 g	153313	QSM-M5-3-I
		für Schlauch Außen-Ø 4 mm		3 g	153315	QSM-M5-4-I
		für Schlauch Außen-Ø 6 mm		4,4 g	153317	QSM-M5-6-I

Drossel-Rückschlagventil GRLA						
	Pneumatischer Anschluss 2	Pneumatischer Anschluss 1	Werkstoff-Hinweis	Produktgewicht	Teile-Nr.	Typ
	M3	Steckanschluss 3 mm	RoHS konform	7 g	175041	GRLA-M3-QS-3
	M5			Steckanschluss 4 mm	13 g	193137
		Steckanschluss 6 mm			193138	GRLA-M5-QS-4-D
					193139	GRLA-M5-QS-6-D

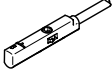
Näherungsschalter SMT-10M für Rundnut, magneto-resistiv Link smt						
	Befestigungsart	Schaltausgang	Elektrischer Anschluss	Kabellänge	Teile-Nr.	Typ
	festgeschraubt, von oben in Nut einsetzbar	3-Draht NPN Schließer	Offenes Ende	2,5 m	551377	SMT-10M-NS-24V-E-2,5-L-OE
			Stecker M8, A-codiert	0,3 m	551379	SMT-10M-NS-24V-E-0,3-L-M8D
		3-Draht PNP Schließer	Offenes Ende	2,5 m	551373	SMT-10M-PS-24V-E-2,5-L-OE
			Stecker M8, A-codiert	0,3 m	551375	SMT-10M-PS-24V-E-0,3-L-M8D
			2-Draht Schliesser	Offenes Ende	2,5 m	551382

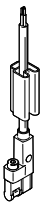
Näherungsschalter SMT-10G für Rundnut, magneto-resistiv Link smt						
	Befestigungsart	Schaltausgang	Elektrischer Anschluss	Kabellänge	Teile-Nr.	Typ
	geklemmt in Rundnut, längs in Nut ein-schiebbar	3-Draht NPN Schließer	Offenes Ende	2,5 m	8065030	SMT-10G-NS-24V-E-2,5Q-OE

Zubehör

Näherungsschalter SMT-10G für Rundnut, magnetoresistiv Link 

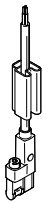
	Befestigungsart	Schaltausgang	Elektrischer Anschluss	Kabellänge	Teile-Nr.	Typ
	geklemmt in Rundnut, längs in Nut ein-schiebbar	3-Draht NPN Schließer	Stecker M8, A-codiert	0,3 m	8065029	SMT-10G-NS-24V-E-0,3Q-M8D
		3-Draht PNP Schließer	Offenes Ende	2,5 m	547862	SMT-10G-PS-24V-E-2,5Q-OE
			Stecker M8, A-codiert	0,3 m	547863	SMT-10G-PS-24V-E-0,3Q-M8D

Verbindungsleitungen NEBA, gerade

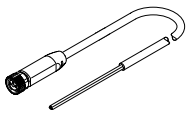
	Elektrischer Anschluss 1, Anschluss-technik	Elektrischer Anschluss 2, Anschluss-technik	Elektrischer Anschluss 2, Anzahl Pole/Adern	Kabellänge	Teile-Nr.	Typ
	M8x1 A-codiert nach EN 61076-2-104	offenes Ende	3	2,5 m	8078223	NEBA-M8G3-U-2.5-N-LE3
				5 m	8078224	NEBA-M8G3-U-5-N-LE3

Verbindungsleitungen NEBA, gewinkelt

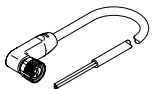
	Elektrischer Anschluss 1, Anschluss-technik	Elektrischer Anschluss 2, Anschluss-technik	Elektrischer Anschluss 2, Anzahl Pole/Adern	Kabellänge	Teile-Nr.	Typ
	M8x1 A-codiert nach EN 61076-2-104	offenes Ende	3	2,5 m	8078230	NEBA-M8W3-U-2.5-N-LE3
				5 m	8078231	NEBA-M8W3-U-5-N-LE3

Anschlagbausatz DADP-...-F

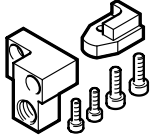
	Baugröße	Werkstoff Anschläge	Werkstoff-Hinweis	Produktgewicht	Teile-Nr.	Typ
	6	hochlegierter Stahl	RoHS konform	12 g	8173536	DADP-SP-G9-6-F
	10			27 g	8173537	DADP-SP-G9-10-F
	16			36 g	8173538	DADP-SP-G9-16-F
	20			87 g	8173539	DADP-SP-G9-20-F

Anschlagbausatz DADP-...-R

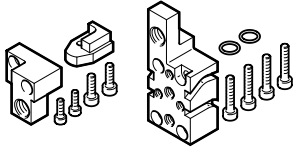
	Baugröße ¹⁾	Werkstoff Platte	Werkstoff-Hinweis	Produktgewicht	Teile-Nr.	Typ
	6	Aluminium-Knetlegierung, eloxiert	RoHS konform	24 g	8173532	DADP-SP-G9-6-R
	10			52 g	8173533	DADP-SP-G9-10-R
	16			68 g	8173534	DADP-SP-G9-16-R
	20			160 g	8173535	DADP-SP-G9-20-R

1) Lieferumfang: Anschlagbausätze DADP-...-R und DADP-...-F

Zubehör

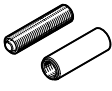
Stoßdämpfer DYEFG8-...-Y1 (Dämpfung -P)						
	Beschreibung 1)	Dämpfung	Werkstoff Ge- häuse	Produktge- wicht	Teile-Nr.	Typ
	für Baugröße 6	elastische Dämpfungsrin- ge/-platten beidseitig oh- ne metalli- schen Festan- schlag	hochlegierter Stahl	5 g	8073902	DYEF-G8-M4-Y1
					8131070	DYEF-G8-M4-Y1-F1A
	für Baugröße 10			11,7 g	8073904	DYEF-G8-M6-Y1
					8131072	DYEF-G8-M6-Y1-F1A
	für Baugröße 16			23 g	8073905	DYEF-G8-M8-Y1
					8131073	DYEF-G8-M8-Y1-F1A
	für Baugröße 20			41 g	8073906	DYEF-G8-M10-Y1
					8131074	DYEF-G8-M10-Y1-F1A

1) Lieferumfang: 1 Dämpfer und 1 Gewindehülse

DYEF-...-F1A: Empfohlen für Produktionsanlagen zur Herstellung von Li-Ionen Batterien. Weitere Informationen www.festo.com/x/topic/bat

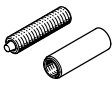
Stoßdämpfer DYEFG8-...-Y1F (Dämpfung -P1)						
	Beschreibung 1)	Dämpfung	Werkstoff Ge- häuse	Produktge- wicht	Teile-Nr.	Typ
	für Baugröße 6	elastische Dämpfungsrin- ge/-platten beidseitig mit metallischem Festanschlag	hochlegierter Stahl	4,5 g	8160234	DYEF-G8-M4-Y1F
					für Baugröße 10	10,8 g
	für Baugröße 16			20,9 g		
					für Baugröße 20	37,6 g

1) Lieferumfang: 1 Dämpfer und 1 Gewindehülse

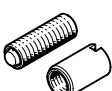
Stoßdämpfer DYEFG8-S-...-Y1 (Dämpfung -E)						
	Beschreibung 1)	Dämpfung	Werkstoff Ge- häuse	Produktge- wicht	Teile-Nr.	Typ
	für Baugröße 6	elastische Dämpfungsrin- ge/-platten beidseitig oh- ne metalli- schen Festan- schlag	hochlegierter Stahl	3,5 g	8159470	DYEF-G8-S-M4-Y1
					für Baugröße 10	6,9 g
	für Baugröße 16			14,6 g		
					für Baugröße 20	26 g

1) Lieferumfang: 1 Dämpfer und 1 Gewindehülse

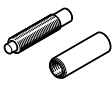
Stoßdämpfer DYSSG8-...-Y1F (Dämpfung -Y12)						
	Beschreibung 1)	Dämpfung	Werkstoff Ge- häuse	Produktge- wicht	Teile-Nr.	Typ
	für Baugröße 6	selbsteinstel- lend	hochlegierter Stahl	3,9 g	8073911	DYSS-G8-2-4-Y1F
					8119980	DYSS-G8-2-4-Y1F-F1A
	für Baugröße 10			10,2 g	8111384	DYSS-G8-4-4-Y1F-G2
					8119982	DYSS-G8-4-4-Y1F-F1A-G2
	für Baugröße 16			16 g	8073914	DYSS-G8-5-5-Y1F
					8119983	DYSS-G8-5-5-Y1F-F1A
	für Baugröße 20			33 g	8073915	DYSS-G8-7-5-Y1F
					8119984	DYSS-G8-7-5-Y1F-F1A

1) Lieferumfang: 1 Dämpfer und 1 Gewindehülse

DYSS-...-F1A: Empfohlen für Produktionsanlagen zur Herstellung von Li-Ionen Batterien. Weitere Informationen www.festo.com/x/topic/bat

Zubehör

Überwachung mit Abstandssensor SOIA

Zur Überwachung der Anwendung und des Zustands der Dämpfungselemente. Ermöglicht vorausschauende Wartung und erhöht Zuverlässigkeit sowie Genauigkeit.

Es können folgende Parameter überwacht werden:

- Aufprallgeschwindigkeit
- Endposition
- Energieaufnahme
- Restenergie
- Dämpfungsreserve

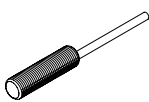
Abstandssensor SOIA, induktiv						Link 
	Einbauart	Wegmessbereich	Schaltausgang	Elektrischer Anschluss	Teile-Nr.	Typ
	bündig	0 ... 2 mm	PNP/NPN umschaltbar, Push-Pull	Offenes Ende	8161194	SOIA-M8PB-PNLK-LE
		0 ... 4 mm			8161198	SOIA-M12PB-PNLK-LE
	nicht bündig	0 ... 7 mm			8161196	SOIA-M8PNB-PNLK-LE
					8161200	SOIA-M12PNB-PNLK-LE

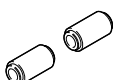
Zentrierhülse ABAZ						
	Beschreibung	Werkstoff Hülse	Werkstoff-Hinweis	Produktgewicht	Teile-Nr.	Typ
	für Baugröße 6	hochlegierter Stahl rostfrei	RoHS konform	2,4 g	8183326	ABAZ-G9-HD-6
	für Baugröße 10, 16			6,5 g	8183327	ABAZ-G9-HD-10
	für Baugröße 20			7,9 g	8183328	ABAZ-G9-HD-20

Zentrierhülse ZBH-5						
	Beschreibung	Werkstoff Hülse	Gebindegröße	Produktgewicht	Teile-Nr.	Typ
	für Baugröße 6, 10, 16	Stahl	10	1 g	8146543	ZBH-5-B

Zentrierhülse ZBH-7						
	Beschreibung	Werkstoff Hülse	Gebindegröße	Produktgewicht	Teile-Nr.	Typ
	für Baugröße 10, 16, 20	Stahl	10	1 g	8146544	ZBH-7-B

Zentrierhülse ZBH-9						
	Beschreibung	Werkstoff Hülse	Gebindegröße	Produktgewicht	Teile-Nr.	Typ
	für Baugröße 20	Stahl	10	2 g	8137184	ZBH-9-B