

Schwenkantrieb DSM

FESTO

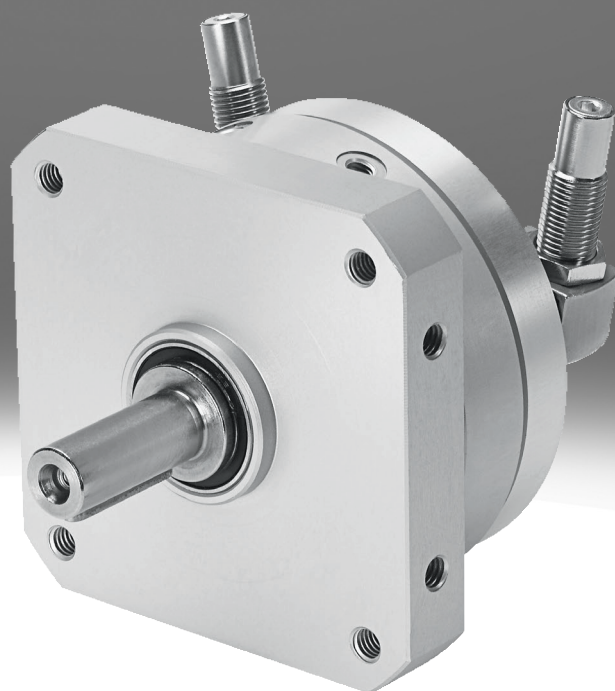

Merkmale

Auf einen Blick

- Doppeltwirkender Schwenkantrieb mit Schwenkflügel
- Der Schwenkwinkel ist über den gesamten Schwenkbereich stufenlos einstellbar
- Hohe Präzision durch metallische Festanschläge
- Hohe Lebensdauer von Schwenkflügel und Dichtungssystem durch Polyurethan
- Einfache Feinjustierung der Endlagen, über die Dämpfungselemente, möglich
- Eine mechanische Verzahnung zwischen Anschlagelement und Schwenkantrieb verhindert ein Verschieben des Anschlagssystems unter Belastung
- Ausgewählte Typen nach ATEX Richtlinie. Nehmen Sie bitte Kontakt zu ihrem lokalen Ansprechpartner von Festo auf.

Diagramme

Link [dsm](#)



Die in diesem Dokument abgebildeten Diagramme stehen auch Online zur Verfügung. Dort besteht die Möglichkeit, präzise Werte anzuzeigen.

Bauart

[] Standard

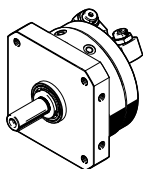

Doppeltwirkender Schwenkantrieb mit Schwenkflügel
Drehmomente bis 40 Nm möglich

[T] Tandemflügel

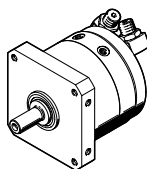

Durch die Anordnung von zwei Schwenkflügeln auf der Vielzahnwelle können Drehmomente bis 80 Nm erreicht werden.
Die Funktionalität entspricht der des DSM ohne Tandemschwenkflügel:

- Stufenlos einstellbarer Schwenkwinkel
- Identische Schnittstellen
- Identisches Zubehör

Dämpfung

Mit Hilfe der Dämpfungshalter kann der Schwenkwinkel bei DSM-...-P/-P1/-CC eingestellt werden.

[] Ohne

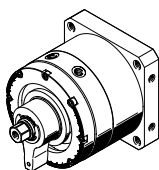

[P] Elastische Dämpfungsringe/-platten beidseitig

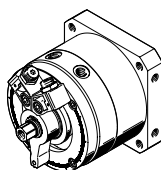

[P1] Elastische Dämpfungselemente, beiseitig, einstellbar

[CC] Stoßdämpfer beidseitig, selbsteinstellend

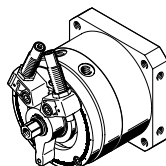
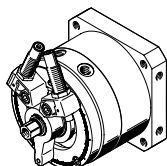

Merkmale

Einstellbarer Schwenkwinkel

[FF] Einstellbarer Schwenkwinkel

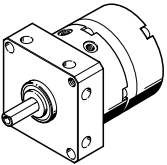

Welle

[] Zapfenwelle

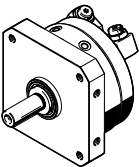

- Bei DSM-6/8: Zapfenwelle mit Abflachung
- Ab DSM-10: Zapfenwelle mit Passfeder

[FW] Flanschwelle

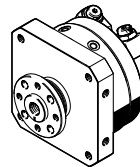

[HD] Flanschwelle für hohe Lastmomente

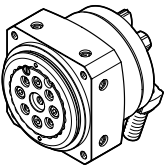

Für Baugröße 12 ... 63

Spielfrei vorgespannte, hochwertige Lager Elemente ermöglichen sehr hohe Lastmomente und eine sehr präzise Lagerung mit hoher Laufgenauigkeit.

Die Funktionalität entspricht der des DSM-B ohne Schwerlastlagerung:

- Stufenlos einstellbarer Schwenkwinkel
- Identische Befestigungsschnittstellen
- Identisches Zubehör
- 2 Dämpfungsarten wählbar: Dämpfung P1 und CC

Positionserkennung

[A] Für Näherungsschalter

Zur Abfrage der Schwenkflügelposition

Typenschlüssel

001	Baureihe	
DSM	Schwenkantrieb	
002	Bauart	
	Standard	
T	Tandemflügel	
003	Baugröße [mm]	
6	6	
8	8	
10	10	
12	12	
16	16	
25	25	
32	32	
40	40	
63	63	
004	Nennschwenkwinkel [°]	
90	90	
180	180	
200	200	
240	240	
246	246	
270	270	

005	Dämpfung	
	Ohne	
P	Elastische Dämpfungsringe/-platten beidseitig	
P1	Elastische Dämpfungselemente, beiseitig, einstellbar	
CC	Stoßdämpfer beidseitig, selbsteinstellend	
006	Einstellbarer Schwenkwinkel	
	Fester Schwenkwinkel	
FF	Einstellbarer Schwenkwinkel	
007	Welle	
	Zapfenwelle	
FW	Flanschwelle	
HD	Flanschwelle für hohe Lastmomente	
008	Positionserkennung	
	Ohne	
A	Für Näherungsschalter	
009	Variante	
	Ohne	
B	B-Reihe	

Datenblatt

Allgemeine Technische Daten für DSM-6 ... 10									
Baugröße	6			8			10		
Bauart	Standard []		Tandemflügel [T]	Standard []		Tandemflügel [T]	Standard []		Tandemflügel [T]
Dämpfung	Elastische Dämpfungsringe/-platten beidseitig [P]								
Einstellbarer Schwenkwinkel	Fester Schwenkwinkel []	Einstellbarer Schwenkwinkel [FF]	Fester Schwenkwinkel []	Einstellbarer Schwenkwinkel [FF]	Fester Schwenkwinkel []	Einstellbarer Schwenkwinkel [FF]	Fester Schwenkwinkel []	Einstellbarer Schwenkwinkel [FF]	
Pneumatischer Anschluss	M3								
Konstruktiver Aufbau	Schwenkflügel								
Befestigungsart	mit Innengewinde								
Einbaulage	beliebig								
Schwenkwinkel	0 deg, 90 deg, 180 deg	0 deg, 180 deg	0 deg, 90 deg, 180 deg		0 deg, 180 deg	0 deg, 90 deg, 180 deg	0 deg, 90 deg, 180 deg, 240 deg	0 deg, 200 deg	0 deg, 90 deg, 180 deg, 240 deg
Dämpfungswinkel	0,5 deg	0 deg	0,5 deg		0 deg	0,5 deg		0 deg	0,5 deg
Wiederholgenauigkeit	1 deg								
Max. Schwenkfrequenz bei 0,6 MPa (6 bar, 87 psi) ¹⁾	3 Hz					2 Hz, 3 Hz		2 Hz	2 Hz, 3 Hz

1) Bei Schwenkwinkel von 240°: 2 Hz

Allgemeine Technische Daten für DSM-6 ... 10									
Baugröße	6			8			10		
Bauart	Tandemflügel [T]								
Dämpfung	Elastische Dämpfungsringe/-platten beidseitig [P]								
Einstellbarer Schwenkwinkel	Fester Schwenkwinkel []								
Pneumatischer Anschluss	M3								
Konstruktiver Aufbau	Schwenkflügel								
Befestigungsart	mit Innengewinde								
Einbaulage	beliebig								
Schwenkwinkel	0 deg, 90 deg, 180 deg						0 deg, 90 deg, 180 deg, 240 deg		
Dämpfungswinkel	0,5 deg								
Wiederholgenauigkeit	1 deg								
Max. Schwenkfrequenz bei 0,6 MPa (6 bar, 87 psi) ¹⁾	3 Hz					2 Hz, 3 Hz			

1) Bei Schwenkwinkel von 240°: 2 Hz

Allgemeine Technische Daten für DSM-12												
Baugröße	12											
Bauart	Standard []											
Dämpfung	Ohne []			Elastische Dämpfungsringe/-platten beidseitig [P]			Elastische Dämpfungselemente, beiseitig, einstellbar [P1]			Stoßdämpfer beidseitig, selbststellend [CC]		
Welle	Zapfenwelle []	Flanschwelle [FW]	Flanschwelle für hohe Lastmomente [HD]	Zapfenwelle []	Flanschwelle [FW]	Zapfenwelle []	Flanschwelle [FW]	Flanschwelle für hohe Lastmomente [HD]	Zapfenwelle []	Flanschwelle [FW]	Flanschwelle für hohe Lastmomente [HD]	
Pneumatischer Anschluss	M5											
Konstruktiver Aufbau	Schwenkflügel											
Befestigungsart	mit Innengewinde											
Einbaulage	beliebig											
Schwenkwinkel ¹⁾	0 deg, 270 deg					0 deg, 246 deg						
Dämpfungswinkel	-			1,8 deg			10 deg			15 deg		
Wiederholgenauigkeit	-			1 deg			0,1 deg					
Max. Schwenkfrequenz bei 0,6 MPa (6 bar, 87 psi)	2 Hz		1,5 Hz	2 Hz				1,5 Hz				1 Hz

1) Bei DSM-12: Eingeschränkter Schwenkwinkel (max. 262°) in Verbindung mit Sensorhalter SL-DSM-S-...

Datenblatt

Allgemeine Technische Daten für DSM-12						
Baugröße	12					
Bauart	Tandemflügel [T]					
Dämpfung	Ohne []		Elastische Dämpfungsringe/-platten beidseitig [P]		Stoßdämpfer beidseitig, selbsteinstellend [CC]	
Welle	Zapfenwelle []	Flanschwelle [FW]	Zapfenwelle []	Flanschwelle [FW]	Zapfenwelle []	Flanschwelle [FW]
Pneumatischer Anschluss	M5					
Konstruktiver Aufbau	Schwenkflügel					
Befestigungsart	mit Innengewinde					
Einbaulage	beliebig					
Schwenkwinkel ¹⁾	0 deg, 270 deg			0 deg, 246 deg		
Dämpfungswinkel	–		1,8 deg		15 deg	
Wiederholgenauigkeit	–		1 deg		0,1 deg	
Max. Schwenkfrequenz bei 0,6 MPa (6 bar, 87 psi)	2 Hz			1,5 Hz		

1) Bei DSM-12: Eingeschränkter Schwenkwinkel (max. 262°) in Verbindung mit Sensorhalter SL-DSM-S...

Allgemeine Technische Daten für DSM-16												
Baugröße	16											
Bauart	Standard []											
Dämpfung	Ohne []			Elastische Dämpfungsringe/-platten beidseitig [P]			Elastische Dämpfungselemente, beidseitig, einstellbar [P1]			Stoßdämpfer beidseitig, selbsteinstellend [CC]		
Welle	Zapfenwelle []	Flanschwelle [FW]	Flanschwelle für hohe Lastmomente [HD]	Zapfenwelle []	Flanschwelle [FW]	Zapfenwelle []	Flanschwelle [FW]	Flanschwelle für hohe Lastmomente [HD]	Zapfenwelle []	Flanschwelle [FW]	Flanschwelle für hohe Lastmomente [HD]	
Pneumatischer Anschluss	M5											
Konstruktiver Aufbau	Schwenkflügel											
Befestigungsart	mit Innengewinde											
Einbaulage	beliebig											
Schwenkwinkel	0 deg, 270 deg					0 deg, 246 deg						
Dämpfungswinkel	–			1,4 deg			9 deg			12 deg		
Wiederholgenauigkeit	–			1 deg			0,1 deg					
Max. Schwenkfrequenz bei 0,6 MPa (6 bar, 87 psi)	2 Hz		1,5 Hz	2 Hz				1,5 Hz		1 Hz		

Allgemeine Technische Daten für DSM-16						
Baugröße	16					
Bauart	Tandemflügel [T]					
Dämpfung	Ohne []		Elastische Dämpfungsringe/-platten beidseitig [P]		Stoßdämpfer beidseitig, selbsteinstellend [CC]	
Welle	Zapfenwelle []	Flanschwelle [FW]	Zapfenwelle []	Flanschwelle [FW]	Zapfenwelle []	Flanschwelle [FW]
Pneumatischer Anschluss	M5					
Konstruktiver Aufbau	Schwenkflügel					
Befestigungsart	mit Innengewinde					
Einbaulage	beliebig					
Schwenkwinkel	0 deg, 270 deg				0 deg, 246 deg	
Dämpfungswinkel	–		1,4 deg		12 deg	
Wiederholgenauigkeit	–		1 deg		0,1 deg	
Max. Schwenkfrequenz bei 0,6 MPa (6 bar, 87 psi)	2 Hz				1 Hz	

Datenblatt

Allgemeine Technische Daten für DSM-25												
Baugröße	25											
Bauart	Standard []											
Dämpfung	Ohne []			Elastische Dämpfungsringe/-platten beidseitig [P]			Elastische Dämpfungselemente, beiseitig, einstellbar [P1]			Stoßdämpfer beidseitig, selbststellend [CC]		
Welle	Zapfenwelle []	Flanschwelle [FW]	Flanschwelle für hohe Lastmomente [HD]	Zapfenwelle []	Flanschwelle [FW]	Zapfenwelle []	Flanschwelle [FW]	Flanschwelle für hohe Lastmomente [HD]	Zapfenwelle []	Flanschwelle [FW]	Flanschwelle für hohe Lastmomente [HD]	
Pneumatischer Anschluss	M5											
Konstruktiver Aufbau	Schwenkflügel											
Befestigungsart	mit Innengewinde											
Einbaulage	beliebig											
Schwenkwinkel	0 deg, 270 deg						0 deg, 246 deg					
Dämpfungswinkel	–			1,2 deg			7,5 deg			10 deg		
Wiederholgenauigkeit	–			1 deg			0,1 deg					
Max. Schwenkfrequenz bei 0,6 MPa (6 bar, 87 psi)	2 Hz		1,5 Hz	2 Hz				1,5 Hz		1 Hz		

Allgemeine Technische Daten für DSM-25												
Baugröße	25											
Bauart	Tandemflügel [T]											
Dämpfung	Ohne []			Elastische Dämpfungsringe/-platten beidseitig [P]			Stoßdämpfer beidseitig, selbststellend [CC]					
Welle	Zapfenwelle []	Flanschwelle [FW]		Zapfenwelle []	Flanschwelle [FW]		Zapfenwelle []	Flanschwelle [FW]		Zapfenwelle []	Flanschwelle [FW]	
Pneumatischer Anschluss	M5											
Konstruktiver Aufbau	Schwenkflügel											
Befestigungsart	mit Innengewinde											
Einbaulage	beliebig											
Schwenkwinkel	0 deg, 270 deg						0 deg, 246 deg					
Dämpfungswinkel	–			1,2 deg						10 deg		
Wiederholgenauigkeit	–			1 deg						0,1 deg		
Max. Schwenkfrequenz bei 0,6 MPa (6 bar, 87 psi)	2 Hz						1 Hz					

Allgemeine Technische Daten für DSM-32												
Baugröße	32											
Bauart	Standard []											
Dämpfung	Ohne []			Elastische Dämpfungsringe/-platten beidseitig [P]			Elastische Dämpfungselemente, beiseitig, einstellbar [P1]			Stoßdämpfer beidseitig, selbststellend [CC]		
Welle	Zapfenwelle []	Flanschwelle [FW]	Flanschwelle für hohe Lastmomente [HD]	Zapfenwelle []	Flanschwelle [FW]	Zapfenwelle []	Flanschwelle [FW]	Flanschwelle für hohe Lastmomente [HD]	Zapfenwelle []	Flanschwelle [FW]	Flanschwelle für hohe Lastmomente [HD]	
Pneumatischer Anschluss	G1/8											
Konstruktiver Aufbau	Schwenkflügel											
Befestigungsart	mit Innengewinde											
Einbaulage	beliebig											
Schwenkwinkel	0 deg, 270 deg						0 deg, 246 deg					
Dämpfungswinkel	–			1,4 deg			6,5 deg			12 deg		
Wiederholgenauigkeit	–			1 deg			0,1 deg					
Max. Schwenkfrequenz bei 0,6 MPa (6 bar, 87 psi)	2 Hz		1,5 Hz	2 Hz				1,5 Hz		0,7 Hz		0,5 Hz

Datenblatt

Allgemeine Technische Daten für DSM-32						
Baugröße	32					
Bauart	Tandemflügel [T]					
Dämpfung	Ohne []		Elastische Dämpfungsringe/-platten beidseitig [P]		Stoßdämpfer beidseitig, selbsteinstellend [CC]	
Welle	Zapfenwelle []	Flanschwelle [FW]	Zapfenwelle []	Flanschwelle [FW]	Zapfenwelle []	Flanschwelle [FW]
Pneumatischer Anschluss	G1/8					
Konstruktiver Aufbau	Schwenkflügel					
Befestigungsart	mit Innengewinde					
Einbaulage	beliebig					
Schwenkwinkel	0 deg, 270 deg			0 deg, 246 deg		
Dämpfungswinkel	–		1,4 deg		12 deg	
Wiederholgenauigkeit	–		1 deg		0,1 deg	
Max. Schwenkfrequenz bei 0,6 MPa (6 bar, 87 psi)	2 Hz			0,7 Hz		

Allgemeine Technische Daten für DSM-40											
Baugröße	40										
Bauart	Standard []										
Dämpfung	Ohne []			Elastische Dämpfungsringe/-platten beidseitig [P]		Elastische Dämpfungselemente, beidseitig, einstellbar [P1]			Stoßdämpfer beidseitig, selbsteinstellend [CC]		
Welle	Zapfenwelle []	Flanschwelle [FW]	Flanschwelle für hohe Lastmomente [HD]	Zapfenwelle []	Flanschwelle [FW]	Zapfenwelle []	Flanschwelle [FW]	Flanschwelle für hohe Lastmomente [HD]	Zapfenwelle []	Flanschwelle [FW]	Flanschwelle für hohe Lastmomente [HD]
Pneumatischer Anschluss	G1/8										
Konstruktiver Aufbau	Schwenkflügel										
Befestigungsart	mit Innengewinde										
Einbaulage	beliebig										
Schwenkwinkel	0 deg, 270 deg					0 deg, 240 deg					
Dämpfungswinkel	–			2 deg		6,5 deg			16 deg		
Wiederholgenauigkeit	–			1 deg		0,1 deg					
Max. Schwenkfrequenz bei 0,6 MPa (6 bar, 87 psi)	2 Hz		1,5 Hz	2 Hz				1,5 Hz	0,7 Hz		0,5 Hz

Allgemeine Technische Daten für DSM-40						
Baugröße	40					
Bauart	Tandemflügel [T]					
Dämpfung	Ohne []		Elastische Dämpfungsringe/-platten beidseitig [P]		Stoßdämpfer beidseitig, selbsteinstellend [CC]	
Welle	Zapfenwelle []	Flanschwelle [FW]	Zapfenwelle []	Flanschwelle [FW]	Zapfenwelle []	Flanschwelle [FW]
Pneumatischer Anschluss	G1/8					
Konstruktiver Aufbau	Schwenkflügel					
Befestigungsart	mit Innengewinde					
Einbaulage	beliebig					
Schwenkwinkel	0 deg, 270 deg				0 deg, 240 deg	
Dämpfungswinkel	–		2 deg		16 deg	
Wiederholgenauigkeit	–		1 deg		0,1 deg	
Max. Schwenkfrequenz bei 0,6 MPa (6 bar, 87 psi)	2 Hz				0,7 Hz	

Datenblatt

Allgemeine Technische Daten für DSM-63												
Baugröße	63											
Bauart	Standard []											
Dämpfung	Ohne []			Elastische Dämpfungsringe/-platten beidseitig [P]			Elastische Dämpfungselemente, beiseitig, einstellbar [P1]			Stoßdämpfer beidseitig, selbststellend [CC]		
Welle	Zapfenwelle []	Flanschwelle [FW]	Flanschwelle für hohe Lastmomente [HD]	Zapfenwelle []	Flanschwelle [FW]	Zapfenwelle []	Flanschwelle [FW]	Flanschwelle für hohe Lastmomente [HD]	Zapfenwelle []	Flanschwelle [FW]	Flanschwelle für hohe Lastmomente [HD]	
Pneumatischer Anschluss	G1/4											
Konstruktiver Aufbau	Schwenkflügel											
Befestigungsart	mit Innengewinde											
Einbaulage	beliebig											
Schwenkwinkel	0 deg, 270 deg						0 deg, 240 deg					
Dämpfungswinkel	–			2 deg			6 deg			17,5 deg		
Wiederholgenauigkeit	–			1 deg			0,1 deg					
Max. Schwenkfrequenz bei 0,6 MPa (6 bar, 87 psi)	1,6 Hz		1 Hz	1,6 Hz				1 Hz	0,6 Hz		0,5 Hz	

Allgemeine Technische Daten für DSM-63												
Baugröße	63											
Bauart	Tandemflügel [T]											
Dämpfung	Ohne []			Elastische Dämpfungsringe/-platten beidseitig [P]			Stoßdämpfer beidseitig, selbststellend [CC]					
Welle	Zapfenwelle []	Flanschwelle [FW]		Zapfenwelle []	Flanschwelle [FW]		Zapfenwelle []	Flanschwelle [FW]		Zapfenwelle []	Flanschwelle [FW]	
Pneumatischer Anschluss	G1/4											
Konstruktiver Aufbau	Schwenkflügel											
Befestigungsart	mit Innengewinde											
Einbaulage	beliebig											
Schwenkwinkel	0 ... 270 deg						0 ... 240 deg					
Dämpfungswinkel	–			2 deg			17,5 deg					
Wiederholgenauigkeit	–			1 deg			0,1 deg					
Max. Schwenkfrequenz bei 0,6 MPa (6 bar, 87 psi)	1,6 Hz						0,6 Hz					

Betriebs- und Umweltbedingungen für DSM-6 ... 10												
Baugröße	6				8				10			
Bauart	Standard []		Tandemflügel [T]		Standard []		Tandemflügel [T]		Standard []		Tandemflügel [T]	
Welle	Zapfenwelle []	Flanschwelle [FW]	Zapfenwelle []	Flanschwelle [FW]	Zapfenwelle []	Flanschwelle [FW]	Zapfenwelle []	Flanschwelle [FW]	Zapfenwelle []	Flanschwelle [FW]	Zapfenwelle []	Flanschwelle [FW]
Betriebsmedium	Druckluft nach ISO 8573-1:2010 [7:4:4]											
Hinweis zum Betriebs-/Steuermedium	Geölter Betrieb möglich (im weiteren Betrieb erforderlich)											
Betriebsdruck	50,75 ... 116 psi		58 ... 116 psi		50,75 ... 116 psi		58 ... 116 psi		36,25 ... 116 psi		50,75 ... 116 psi	
Betriebsdruck	3,5 ... 8 bar		4 ... 8 bar		3,5 ... 8 bar		4 ... 8 bar		2,5 ... 8 bar		3,5 ... 8 bar	
Umgebungstemperatur	0 ... 60°C											

Datenblatt

Betriebs- und Umweltbedingungen für DSM-12/-16							
Baugröße	12			16			
Bauart	Standard []			Tandemflügel [T]	Standard []		Tandemflügel [T]
Welle	Zapfenwelle []	Flanschwellle [FW]	Flanschwellle für hohe Lastmomente [HD]	Zapfenwelle []	Flanschwellle [FW]	Flanschwellle für hohe Lastmomente [HD]	Zapfenwelle []
Betriebsmedium	Druckluft nach ISO 8573-1:2010 [7:-:-]						
Hinweis zum Betriebs-/Steuermedium	Geölter Betrieb möglich (im weiteren Betrieb erforderlich)						
Betriebsdruck	29 ... 145 psi		43,5 ... 145 psi	36,25 ... 145 psi	26,1 ... 145 psi		43,5 ... 145 psi
Betriebsdruck	2 ... 10 bar		3 ... 10 bar	2,5 ... 10 bar	1,8 ... 10 bar		3 ... 10 bar
Umgebungstemperatur	-10 ... 60°C						

Betriebs- und Umweltbedingungen für DSM-25/-32										
Baugröße	25					32				
Bauart	Standard []				Tandemflügel [T]	Standard []				Tandemflügel [T]
Welle	Zapfenwelle []	Flanschwellle [FW]	Flanschwellle für hohe Lastmomente [HD]	Zapfenwelle []	Flanschwellle [FW]	Zapfenwelle []	Flanschwellle [FW]	Flanschwellle für hohe Lastmomente [HD]	Zapfenwelle []	Flanschwellle [FW]
Betriebsmedium	Druckluft nach ISO 8573-1:2010 [7:-:-]									
Hinweis zum Betriebs-/Steuermedium	Geölter Betrieb möglich (im weiteren Betrieb erforderlich)									
Betriebsdruck	21,75 ... 145 psi		29 ... 145 psi			21,75 ... 145 psi		29 ... 145 psi		
Betriebsdruck	1,5 ... 10 bar		2 ... 10 bar			1,5 ... 10 bar		2 ... 10 bar		
Umgebungstemperatur	-10 ... 60°C									

Betriebs- und Umweltbedingungen für DSM-40/-63										
Baugröße	40					63				
Bauart	Standard []				Tandemflügel [T]	Standard []				Tandemflügel [T]
Welle	Zapfenwelle []	Flanschwellle [FW]	Flanschwellle für hohe Lastmomente [HD]	Zapfenwelle []	Flanschwellle [FW]	Zapfenwelle []	Flanschwellle [FW]	Flanschwellle für hohe Lastmomente [HD]	Zapfenwelle []	Flanschwellle [FW]
Betriebsmedium	Druckluft nach ISO 8573-1:2010 [7:-:-]									
Hinweis zum Betriebs-/Steuermedium	Geölter Betrieb möglich (im weiteren Betrieb erforderlich)									
Betriebsdruck	21,75 ... 145 psi		29 ... 145 psi			21,75 ... 145 psi		29 ... 145 psi		
Betriebsdruck	1,5 ... 10 bar		2 ... 10 bar			1,5 ... 10 bar		2 ... 10 bar		
Umgebungstemperatur	-10 ... 60°C									

Kräfte und Drehmomente

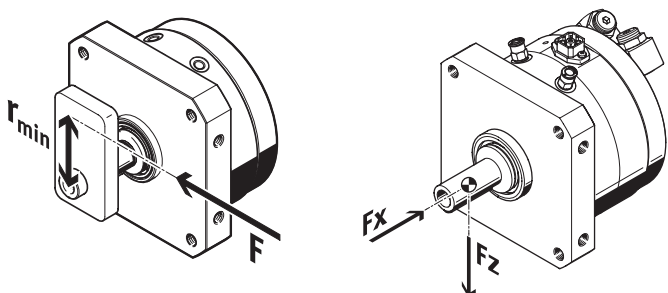

Werden die Schwenkantriebe DSM-...-A-B ohne Anschlagssystem verwendet oder die Massenträgheitsmomente überschritten, müssen externe Anschläge verwendet werden. Dabei darf ein Mindestradius zur Abtriebswelle (r_{min}) nicht unterschritten werden. Die Anschlagkraft darf eine Maximalkraft nicht überschreiten.

Datenblatt

Kräfte und Drehmomente für DSM-6 ... 10												
Baugröße	6				8				10			
Bauart	Standard []		Tandemflügel [T]		Standard []		Tandemflügel [T]		Standard []		Tandemflügel [T]	
Welle	Zapfenwelle []	Flansch- welle [FW]	Zapfen- welle []	Flansch- welle [FW]	Zapfen- welle []	Flansch- welle [FW]	Zapfen- welle []	Flansch- welle [FW]	Zapfen- welle []	Flansch- welle [FW]	Zapfen- welle []	Flansch- welle [FW]
Theoretisches Drehmoment bei 0,6 MPa (6 bar, 87 psi)	0,15 Nm		0,3 Nm		0,35 Nm		0,7 Nm		0,85 Nm		1,7 Nm	
Zulässiger Anschlagradius	≥10 mm								≥13 mm			
Max. Anschlagkraft	15 N				30 N				60 N			
Max. Radialkraft ¹⁾	15 N				20 N				30 N			
Max. Axialkraft ²⁾	10 N											

1) Bezugspunkt für die Kräfte ist die Drehachse und die Mitte der Abtriebswelle.

2) Bezugspunkt für die Kräfte ist die Drehachse und die Mitte der Abtriebswelle.

Kräfte und Drehmomente für DSM-12/-16								
Baugröße	12				16			
Bauart	Standard []			Tandemflügel [T]	Standard []			Tandemflügel [T]
Welle	Zapfenwelle []	Flansch- welle [FW]	Flansch- welle für hohe Last- momente [HD]	Zapfenwelle []	Flansch- welle [FW]	Flansch- welle für hohe Last- momente [HD]	Zapfenwelle []	
Theoretisches Drehmoment bei 0,6 MPa (6 bar, 87 psi)	1,25 Nm			2,5 Nm			5 Nm	
Zulässiger Anschlagradius	≥15 mm				≥17 mm			
Max. Anschlagkraft	90 N				160 N			
Max. Radialkraft ¹⁾	45 N		200 N	45 N	75 N		300 N	75 N
Max. Axialkraft ²⁾	18 N		180 N	18 N	30 N		290 N	30 N

1) Bezugspunkt für die Kräfte ist die Drehachse und die Mitte der Abtriebswelle.

2) Bezugspunkt für die Kräfte ist die Drehachse und die Mitte der Abtriebswelle.

Kräfte und Drehmomente für DSM-25/-32											
Baugröße	25					32					
Bauart	Standard []			Tandemflügel [T]		Standard []			Tandemflügel [T]		
Welle	Zapfen- welle []	Flansch- welle [FW]	Flansch- welle für hohe Last- momente [HD]	Zapfen- welle []	Flansch- welle [FW]	Zapfen- welle []	Flansch- welle [FW]	Flansch- welle für hohe Last- momente [HD]	Zapfen- welle []	Flansch- welle [FW]	
Theoretisches Drehmoment bei 0,6 MPa (6 bar, 87 psi)	5 Nm			10 Nm			20 Nm				
Zulässiger Anschlagradius	≥21 mm					≥28 mm					
Max. Anschlagkraft	320 N					480 N					
Max. Radialkraft ¹⁾	120 N		450 N	120 N		200 N		550 N	200 N		
Max. Axialkraft ²⁾	50 N		350 N	50 N		75 N		450 N	75 N		

1) Bezugspunkt für die Kräfte ist die Drehachse und die Mitte der Abtriebswelle.

2) Bezugspunkt für die Kräfte ist die Drehachse und die Mitte der Abtriebswelle.

Datenblatt

Kräfte und Drehmomente für DSM-40/-63

Baugröße	40					63					
Bauart	Standard []			Tandemflügel [T]		Standard []			Tandemflügel [T]		
Welle	Zapfenwelle []	Flanschwelle [FW]	Flanschwelle für hohe Lastmomente [HD]	Zapfenwelle []	Flanschwelle [FW]	Zapfenwelle []	Flanschwelle [FW]	Flanschwelle für hohe Lastmomente [HD]	Zapfenwelle []	Flanschwelle [FW]	
Theoretisches Drehmoment bei 0,6 MPa (6 bar, 87 psi)	20 Nm			40 Nm			40 Nm			80 Nm	
Zulässiger Anschlagradius	≥40 mm					≥50 mm					
Max. Anschlagkraft	650 N					1.050 N					
Max. Radialkraft ¹⁾	350 N		1.200 N	350 N		500 N		1.600 N	500 N		
Max. Axialkraft ²⁾	120 N		950 N	120 N		500 N		1.300 N	500 N		

1) Bezugspunkt für die Kräfte ist die Drehachse und die Mitte der Abtriebswelle.

2) Bezugspunkt für die Kräfte ist die Drehachse und die Mitte der Abtriebswelle.

Massenträgheitsmoment für DSM-6 ... 10

Baugröße	6		8		10	
Dämpfung	Elastische Dämpfungsringe/-platten beidseitig [P]					
Zulässiges Massenträgheitsmoment	0,00065 kgm ²		0,0013 kgm ²		0,0026 kgm ²	

Massenträgheitsmoment für DSM-12/-16

Baugröße	12			16		
Dämpfung	Ohne []	Elastische Dämpfungsringe/-platten beidseitig [P]	Stoßdämpfer beidseitig, selbsteinstellend [CC]	Ohne []	Elastische Dämpfungsringe/-platten beidseitig [P]	Elastische Dämpfungsringe/-platten beidseitig [P]
Zulässiges Massenträgheitsmoment	–	0,005 kgm ²	0,008 kgm ²	–	0,01 kgm ²	0,01 kgm ²

Massenträgheitsmoment für DSM-25/-32

Baugröße	25				32			
Dämpfung	Ohne []	Elastische Dämpfungsringe/-platten beidseitig [P]	Elastische Dämpfungselemente, beiseitig, einstellbar [P1]	Stoßdämpfer beidseitig, selbsteinstellend [CC]	Ohne []	Elastische Dämpfungsringe/-platten beidseitig [P]	Elastische Dämpfungselemente, beiseitig, einstellbar [P1]	Stoßdämpfer beidseitig, selbsteinstellend [CC]
Zulässiges Massenträgheitsmoment	–	0,015 kgm ²	0,045 kgm ²	0,03 kgm ²	–	0,025 kgm ²	0,075 kgm ²	0,05 kgm ²

Massenträgheitsmoment für DSM-40/-63

Baugröße	40				63			
Dämpfung	Ohne []	Elastische Dämpfungsringe/-platten beidseitig [P]	Elastische Dämpfungselemente, beiseitig, einstellbar [P1]	Stoßdämpfer beidseitig, selbsteinstellend [CC]	Ohne []	Elastische Dämpfungsringe/-platten beidseitig [P]	Elastische Dämpfungselemente, beiseitig, einstellbar [P1]	Stoßdämpfer beidseitig, selbsteinstellend [CC]
Zulässiges Massenträgheitsmoment	–	0,035 kgm ²	0,105 kgm ²	0,11 kgm ²	–	0,15 kgm ²	0,45 kgm ²	0,5 kgm ²

Datenblatt

Gewichte für DSM-6										
Baugröße	6									
Bauart	Standard []								Tandemflügel [T]	
Welle	Zapfenwelle []				Flanschwelle [FW]				Zapfenwelle []	Flanschwelle [FW]
Einstellbarer Schwenkwinkel	Fester Schwenkwinkel []		Einstellbarer Schwenkwinkel [FF]		Fester Schwenkwinkel []		Einstellbarer Schwenkwinkel [FF]		Fester Schwenkwinkel []	
Positionserkennung	Ohne []	Für Näherungsschalter [A]	Ohne []	Für Näherungsschalter [A]	Ohne []	Für Näherungsschalter [A]	Ohne []	Für Näherungsschalter [A]	Ohne []	
Produktgewicht	45 g	50 g	70 g	85 g	51 g	56 g	76 g	91 g	60 g	65 g

Gewichte für DSM-8										
Baugröße	8									
Bauart	Standard []								Tandemflügel [T]	
Welle	Zapfenwelle []				Flanschwelle [FW]				Zapfenwelle []	Flanschwelle [FW]
Einstellbarer Schwenkwinkel	Fester Schwenkwinkel []		Einstellbarer Schwenkwinkel [FF]		Fester Schwenkwinkel []		Einstellbarer Schwenkwinkel [FF]		Fester Schwenkwinkel []	
Positionserkennung	Ohne []	Für Näherungsschalter [A]	Ohne []	Für Näherungsschalter [A]	Ohne []	Für Näherungsschalter [A]	Ohne []	Für Näherungsschalter [A]	Ohne []	
Produktgewicht	78 g	85 g	140 g	155 g	85 g	92 g	147 g	162 g	110 g	117 g

Gewichte für DSM-10										
Baugröße	10									
Bauart	Standard []								Tandemflügel [T]	
Welle	Zapfenwelle []				Flanschwelle [FW]				Zapfenwelle []	Flanschwelle [FW]
Einstellbarer Schwenkwinkel	Fester Schwenkwinkel []		Einstellbarer Schwenkwinkel [FF]		Fester Schwenkwinkel []		Einstellbarer Schwenkwinkel [FF]		Fester Schwenkwinkel []	
Positionserkennung	Ohne []	Für Näherungsschalter [A]	Ohne []	Für Näherungsschalter [A]	Ohne []	Für Näherungsschalter [A]	Ohne []	Für Näherungsschalter [A]	Ohne []	
Produktgewicht	140 g	149 g	240 g	255 g	150 g	159 g	250 g	265 g	200 g	210 g

Gewichte für DSM-12												
Baugröße	12											
Welle	Zapfenwelle []				Flanschwelle [FW]				Flanschwelle für hohe Lastmomente [HD]			
Dämpfung	Ohne []	Elastische Dämpfungsringe/-platten beidseitig [P]	Elastische Dämpfungselemente, beiseitig, einstellbar [P1]	Stoßdämpfer beidseitig, selbststellend [CC]	Ohne []	Elastische Dämpfungsringe/-platten beidseitig [P]	Elastische Dämpfungselemente, beiseitig, einstellbar [P1]	Stoßdämpfer beidseitig, selbststellend [CC]	Ohne []	Elastische Dämpfungselemente, beiseitig, einstellbar [P1]	Stoßdämpfer beidseitig, selbststellend [CC]	
Produktgewicht	240 g	275 g	285 g		260 g	293 g	303 g	300 g	375 g	420 g		

Gewichte für DSM-12 mit Tandemflügel						
Baugröße	12					
Welle	Zapfenwelle []			Flanschwelle [FW]		
Dämpfung	Ohne []	Elastische Dämpfungsringe/-platten beidseitig [P]	Stoßdämpfer beidseitig, selbststellend [CC]	Ohne []	Elastische Dämpfungsringe/-platten beidseitig [P]	Stoßdämpfer beidseitig, selbststellend [CC]
Produktgewicht	330 g	365 g	375 g	350 g	383 g	390 g

Datenblatt

Gewichte für DSM-16

Baugröße	16										
Welle	Zapfenwelle []				Flanschwelle [FW]				Flanschwelle für hohe Lastmomente [HD]		
Dämpfung	Ohne []	Elastische Dämpfungsringe/-platten beidseitig [P]	Elastische Dämpfungselemente, beiseitig, einstellbar [P1]	Stoßdämpfer beidseitig, selbststellend [CC]	Ohne []	Elastische Dämpfungsringe/-platten beidseitig [P]	Elastische Dämpfungselemente, beiseitig, einstellbar [P1]	Stoßdämpfer beidseitig, selbststellend [CC]	Ohne []	Elastische Dämpfungselemente, beiseitig, einstellbar [P1]	Stoßdämpfer beidseitig, selbststellend [CC]
Produktgewicht	410 g	470 g	475 g	480 g	450 g	510 g	515 g	520 g	625 g	700 g	705 g

Gewichte für DSM-16 mit Tandemflügel

Baugröße	16										
Welle	Zapfenwelle []				Flanschwelle [FW]						
Dämpfung	Ohne []		Elastische Dämpfungsringe/-platten beidseitig [P]	Stoßdämpfer beidseitig, selbststellend [CC]	Ohne []		Elastische Dämpfungsringe/-platten beidseitig [P]	Stoßdämpfer beidseitig, selbststellend [CC]			
Produktgewicht	590 g		650 g	660 g	630 g		690 g	700 g			

Gewichte für DSM-25

Baugröße	25										
Welle	Zapfenwelle []				Flanschwelle [FW]				Flanschwelle für hohe Lastmomente [HD]		
Dämpfung	Ohne []	Elastische Dämpfungsringe/-platten beidseitig [P]	Elastische Dämpfungselemente, beiseitig, einstellbar [P1]	Stoßdämpfer beidseitig, selbststellend [CC]	Ohne []	Elastische Dämpfungsringe/-platten beidseitig [P]	Elastische Dämpfungselemente, beiseitig, einstellbar [P1]	Stoßdämpfer beidseitig, selbststellend [CC]	Ohne []	Elastische Dämpfungselemente, beiseitig, einstellbar [P1]	Stoßdämpfer beidseitig, selbststellend [CC]
Produktgewicht	620 g	700 g	715 g	710 g	645 g	725 g	740 g	735 g	950 g	1.015 g	1.010 g

Gewichte für DSM-25 mit Tandemflügel

Baugröße	25										
Welle	Zapfenwelle []				Flanschwelle [FW]						
Dämpfung	Ohne []		Elastische Dämpfungsringe/-platten beidseitig [P]	Stoßdämpfer beidseitig, selbststellend [CC]	Ohne []		Elastische Dämpfungsringe/-platten beidseitig [P]	Stoßdämpfer beidseitig, selbststellend [CC]			
Produktgewicht	890 g		970 g	980 g	915 g		995 g	1.005 g			

Gewichte für DSM-32

Baugröße	32										
Welle	Zapfenwelle []				Flanschwelle [FW]				Flanschwelle für hohe Lastmomente [HD]		
Dämpfung	Ohne []	Elastische Dämpfungsringe/-platten beidseitig [P]	Elastische Dämpfungselemente, beiseitig, einstellbar [P1]	Stoßdämpfer beidseitig, selbststellend [CC]	Ohne []	Elastische Dämpfungsringe/-platten beidseitig [P]	Elastische Dämpfungselemente, beiseitig, einstellbar [P1]	Stoßdämpfer beidseitig, selbststellend [CC]	Ohne []	Elastische Dämpfungselemente, beiseitig, einstellbar [P1]	Stoßdämpfer beidseitig, selbststellend [CC]
Produktgewicht	1.250 g	1.425 g	1.475 g	1.460 g	1.325 g	1.500 g	1.550 g		1.810 g	2.035 g	2.020 g

Datenblatt

Gewichte für DSM-32 mit Tandemflügel						
Baugröße	32					
Welle	Zapfenwelle []			Flanschelle [FW]		
Dämpfung	Ohne []	Elastische Dämpfungsringe/-platten beidseitig [P]	Stoßdämpfer beidseitig, selbststellend [CC]	Ohne []	Elastische Dämpfungsringe/-platten beidseitig [P]	Stoßdämpfer beidseitig, selbststellend [CC]
Produktgewicht	1.865 g	2.040 g	2.075 g	1.940 g	2.115 g	2.165 g

Gewichte für DSM-40												
Baugröße	40											
Welle	Zapfenwelle []				Flanschelle [FW]				Flanschelle für hohe Lastmomente [HD]			
Dämpfung	Ohne []	Elastische Dämpfungsringe/-platten beidseitig [P]	Elastische Dämpfungselemente, beiseitig, einstellbar [P1]	Stoßdämpfer beidseitig, selbststellend [CC]	Ohne []	Elastische Dämpfungsringe/-platten beidseitig [P]	Elastische Dämpfungselemente, beiseitig, einstellbar [P1]	Stoßdämpfer beidseitig, selbststellend [CC]	Ohne []	Elastische Dämpfungselemente, beiseitig, einstellbar [P1]	Stoßdämpfer beidseitig, selbststellend [CC]	
Produktgewicht	2.400 g	2.700 g	2.870 g	2.800 g	2.535 g	2.835 g	3.005 g	2.935 g	3.712 g	4.100 g	4.030 g	

Gewichte für DSM-40 mit Tandemflügel						
Baugröße	40					
Welle	Zapfenwelle []			Flanschelle [FW]		
Dämpfung	Ohne []	Elastische Dämpfungsringe/-platten beidseitig [P]	Stoßdämpfer beidseitig, selbststellend [CC]	Ohne []	Elastische Dämpfungsringe/-platten beidseitig [P]	Stoßdämpfer beidseitig, selbststellend [CC]
Produktgewicht	3.570 g	3.870 g	3.970 g	3.705 g	4.005 g	4.105 g

Gewichte für DSM-63												
Baugröße	63											
Welle	Zapfenwelle []				Flanschelle [FW]				Flanschelle für hohe Lastmomente [HD]			
Dämpfung	Ohne []	Elastische Dämpfungsringe/-platten beidseitig [P]	Elastische Dämpfungselemente, beiseitig, einstellbar [P1]	Stoßdämpfer beidseitig, selbststellend [CC]	Ohne []	Elastische Dämpfungsringe/-platten beidseitig [P]	Elastische Dämpfungselemente, beiseitig, einstellbar [P1]	Stoßdämpfer beidseitig, selbststellend [CC]	Ohne []	Elastische Dämpfungselemente, beiseitig, einstellbar [P1]	Stoßdämpfer beidseitig, selbststellend [CC]	
Produktgewicht	4.220 g	4.900 g	5.090 g	5.150 g	4.475 g	5.150 g	5.340 g	5.400 g	5.730 g	6.600 g	6.660 g	

Gewichte für DSM-63 mit Tandemflügel						
Baugröße	63					
Welle	Zapfenwelle []			Flanschelle [FW]		
Dämpfung	Ohne []	Elastische Dämpfungsringe/-platten beidseitig [P]	Stoßdämpfer beidseitig, selbststellend [CC]	Ohne []	Elastische Dämpfungsringe/-platten beidseitig [P]	Stoßdämpfer beidseitig, selbststellend [CC]
Produktgewicht	6.050 g	6.730 g	6.980 g	6.305 g	6.980 g	7.230 g

Werkstoffe										
Baureihe	Schwenkantrieb [DSM]									
Baugröße	6	8	10	12	16	25	32	40	63	
Werkstoff Gehäuse	Aluminium, eloxiert				Aluminium eloxiert					
Werkstoff Antriebswelle	hochlegierter Stahl rostfrei				Stahl, vernickelt					
Werkstoff Dichtungen	TPE-U(PU)									
Werkstoff-Hinweis	RoHS konform									
LABS-Konformität	VDMA24364-B2-L, VDMA24364-B1/B2-L									

Datenblatt

Plan- und Rundlauf beim DSM-...-HD

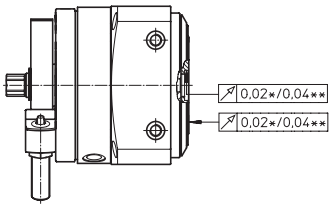

Planlauf:

Gemessen an der Oberfläche des Drehtellers, am Tellerrand, im Neuzustand.

Rundlauf:

Gemessen an der Zentrierung der Drehteller, im Neuzustand.

Planlauf / Rundlauf:

DSM-12/-16/-25: $\leq 0,02$ mm

DSM-32/-40/-63: $\leq 0,04$ mm

* DSM-12-...-25

** DSM-32-...-63

Massenträgheitsmoment J in Abhängigkeit von Schwenkzeit t für DSM-6

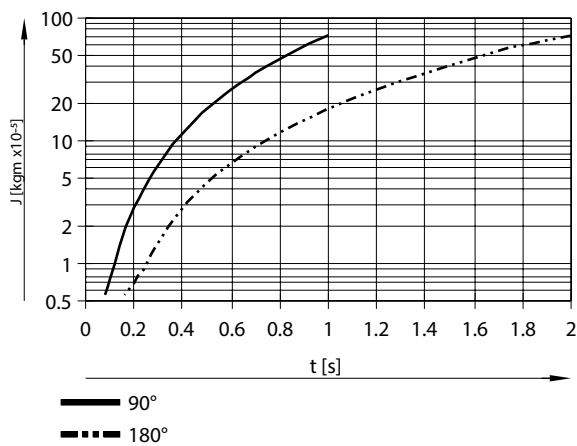

Massenträgheitsmoment J in Abhängigkeit von Schwenkzeit t für DSM-8

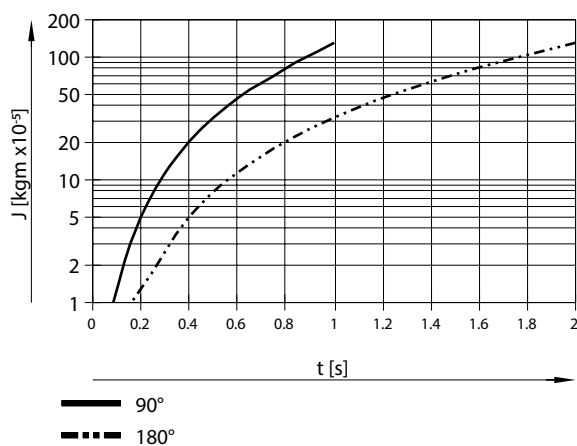

Datenblatt

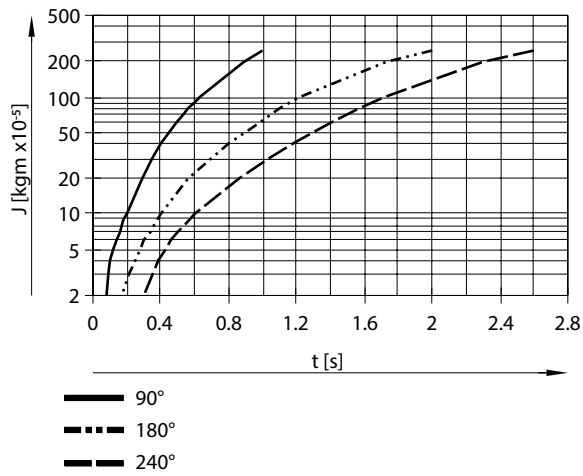
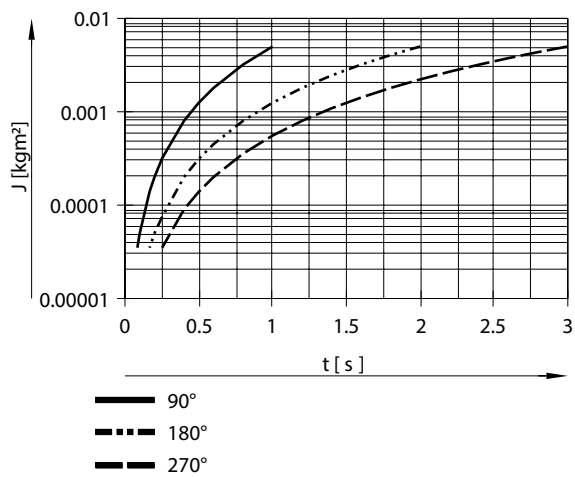
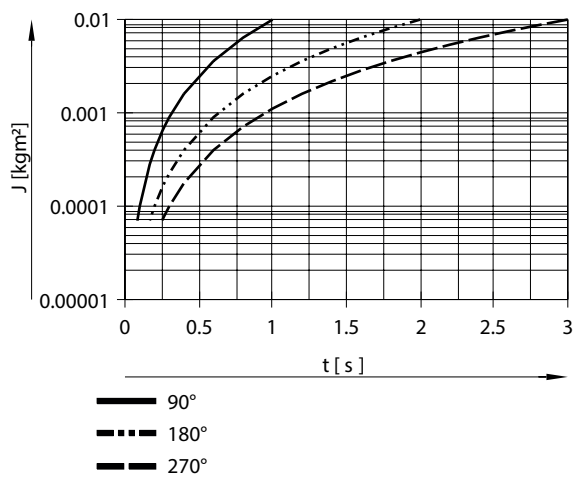
Massenträgheitsmoment J in Abhängigkeit von Schwenkzeit t für DSM-10Massenträgheitsmoment J in Abhängigkeit von Schwenkzeit t mit Dämpfung P für DSM-12Massenträgheitsmoment J in Abhängigkeit von Schwenkzeit t mit Dämpfung P für DSM-16

Datenblatt

Massenträgheitsmoment J in Abhängigkeit von Schwenkzeit t mit Dämpfung P für DSM-25

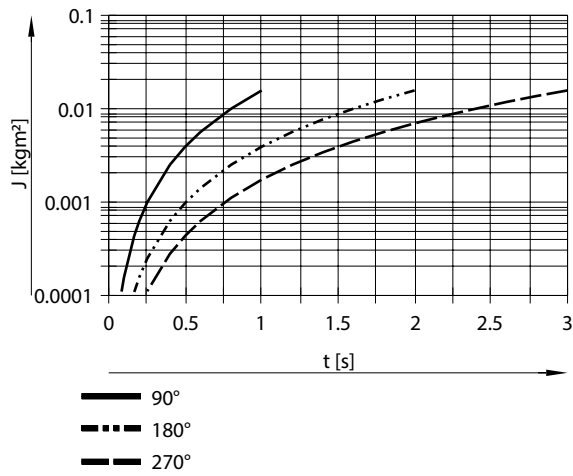

Massenträgheitsmoment J in Abhängigkeit von Schwenkzeit t mit Dämpfung P für DSM-32

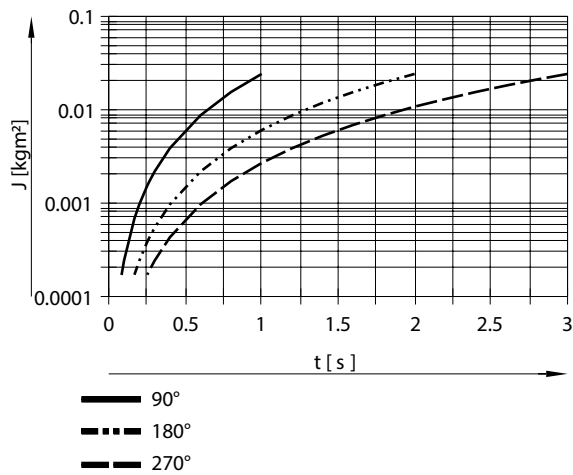

Massenträgheitsmoment J in Abhängigkeit von Schwenkzeit t mit Dämpfung P für DSM-40

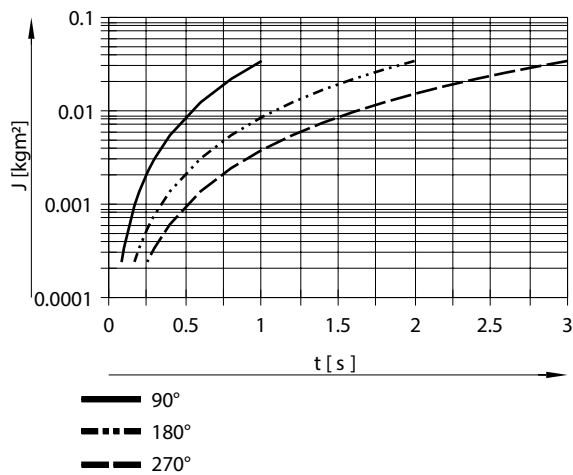

Datenblatt

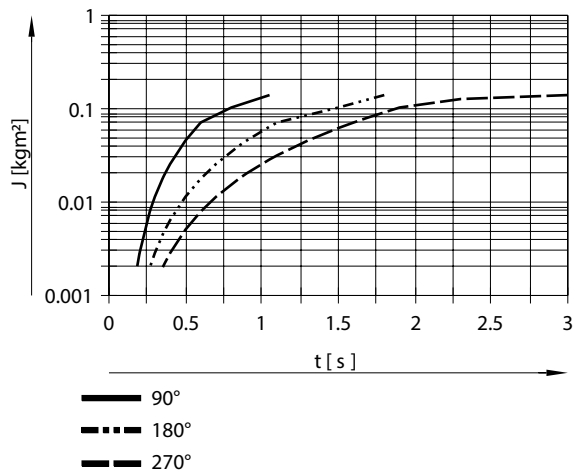
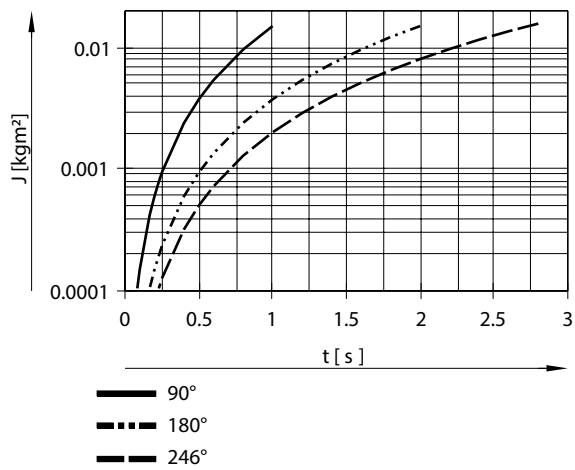
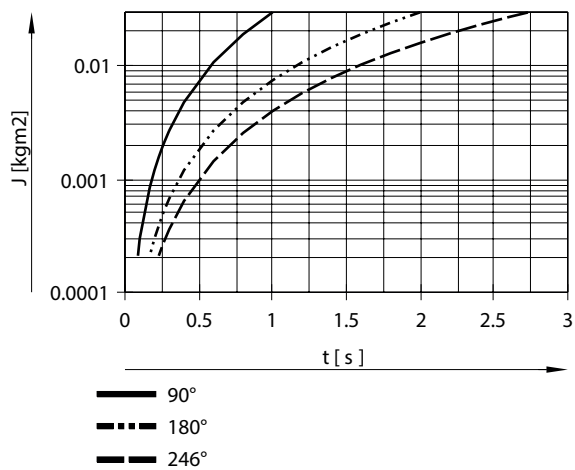
Massenträgheitsmoment J in Abhängigkeit von Schwenkzeit t mit Dämpfung P für DSM-63Massenträgheitsmoment J in Abhängigkeit von Schwenkzeit t mit Dämpfung $P1$ für DSM-12Massenträgheitsmoment J in Abhängigkeit von Schwenkzeit t mit Dämpfung $P1$ für DSM-16

Datenblatt

Massenträgheitsmoment J in Abhängigkeit von Schwenkzeit t mit Dämpfung P1 für DSM-25

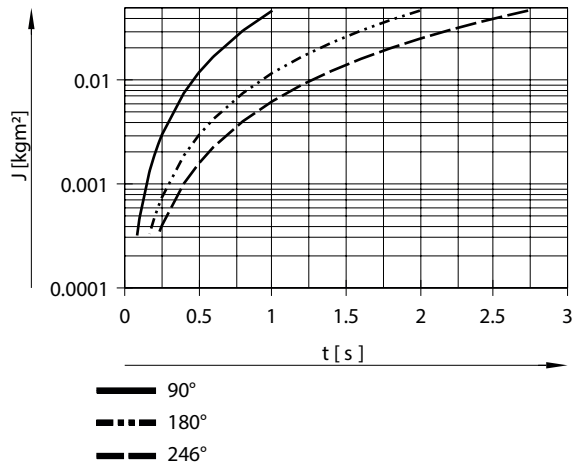

Massenträgheitsmoment J in Abhängigkeit von Schwenkzeit t mit Dämpfung P1 für DSM-32

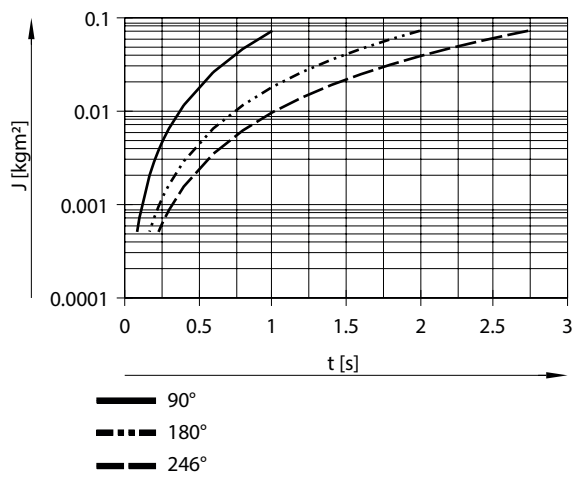

Massenträgheitsmoment J in Abhängigkeit von Schwenkzeit t mit Dämpfung P1 für DSM-40

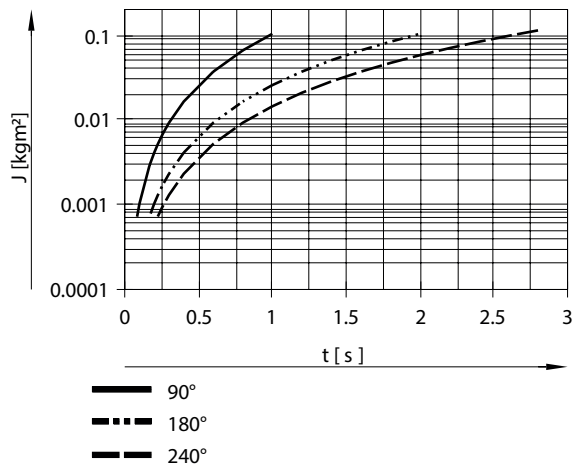

Datenblatt

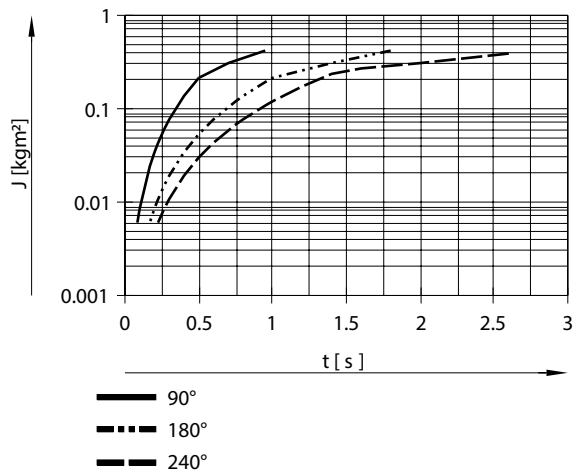
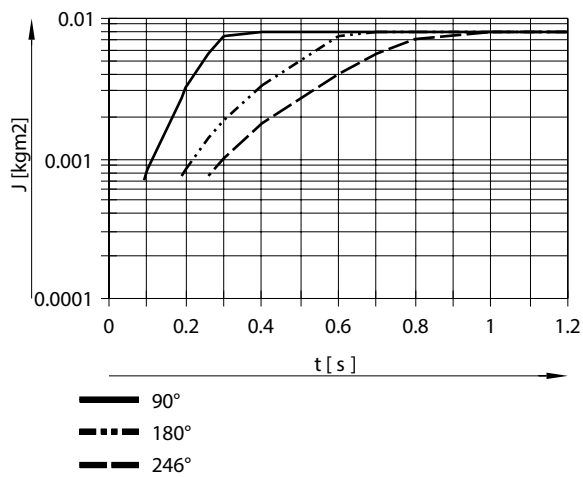
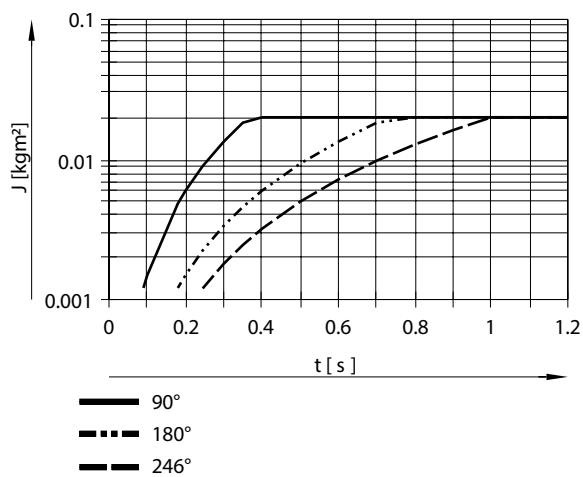
Massenträgheitsmoment J in Abhängigkeit von Schwenkzeit t mit Dämpfung P1 für DSM-63Massenträgheitsmoment J in Abhängigkeit von Schwenkzeit t mit Dämpfung CC für DSM-12Massenträgheitsmoment J in Abhängigkeit von Schwenkzeit t mit Dämpfung CC für DSM-16

Datenblatt

Massenträgheitsmoment J in Abhängigkeit von Schwenkzeit t mit Dämpfung CC für DSM-25

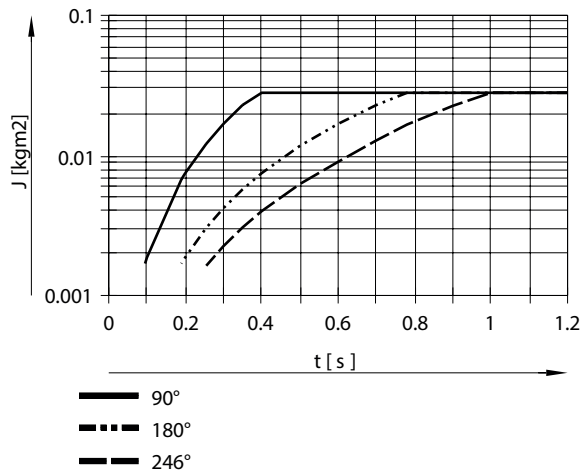

Massenträgheitsmoment J in Abhängigkeit von Schwenkzeit t mit Dämpfung CC für DSM-32

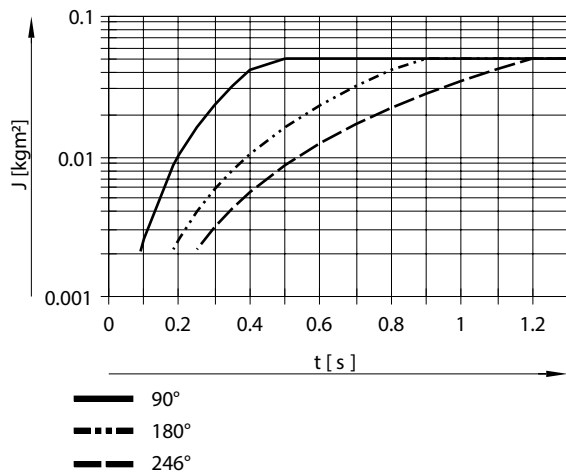

Massenträgheitsmoment J in Abhängigkeit von Schwenkzeit t mit Dämpfung CC für DSM-40

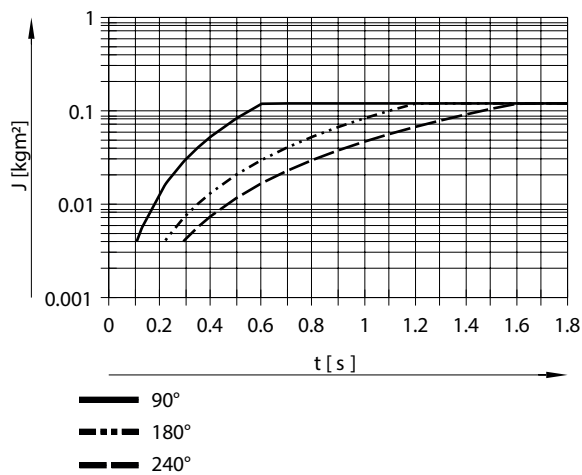

Datenblatt

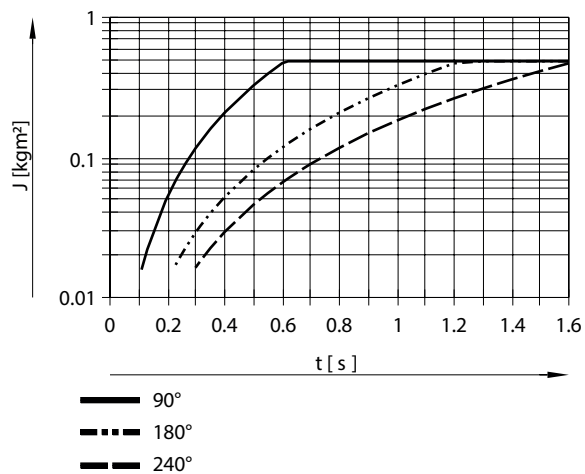
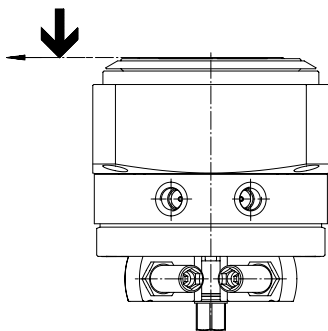
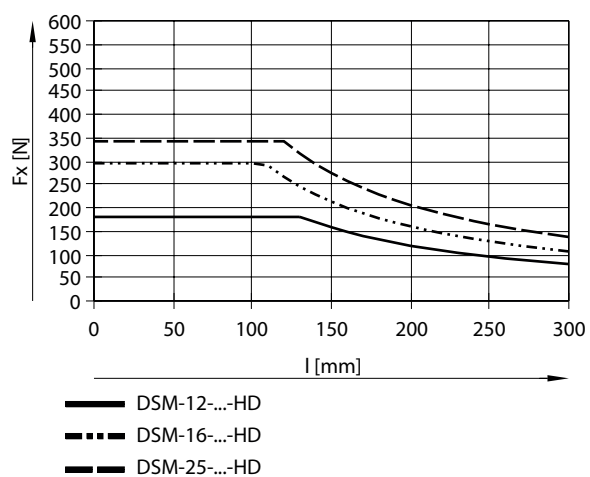
Massenträgheitsmoment J in Abhängigkeit von Schwenkzeit t mit Dämpfung CC für DSM-63Zulässige Axialkraft F_x Zulässige Axialkraft F_x in Abhängigkeit vom Abstand l für DSM-12...25-HD

Datenblatt

Zulässige Axialkraft F_x in Abhängigkeit vom Abstand l für DSM-32...63-HD

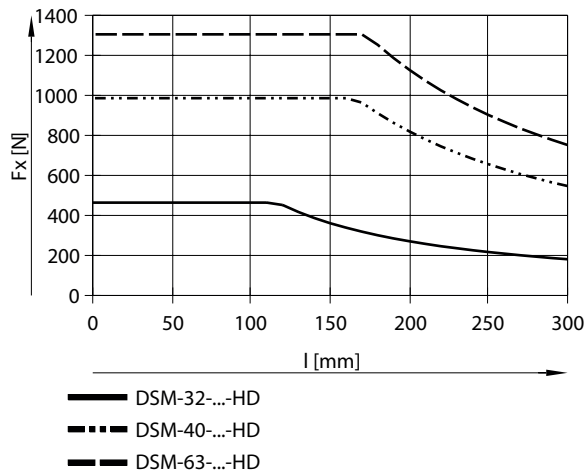

Zulässige Radialkraft F_z

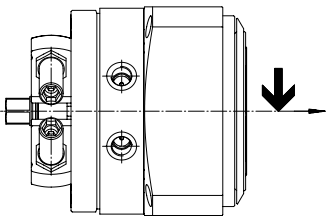

Zulässige Radialkraft F_z in Abhängigkeit vom Abstand l für DSM-12...25-HD

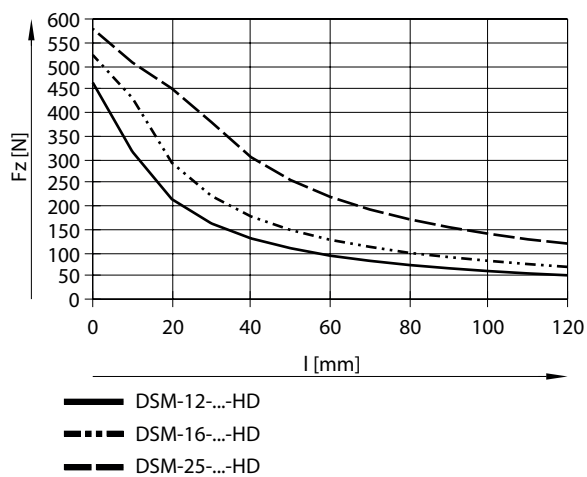

Datenblatt

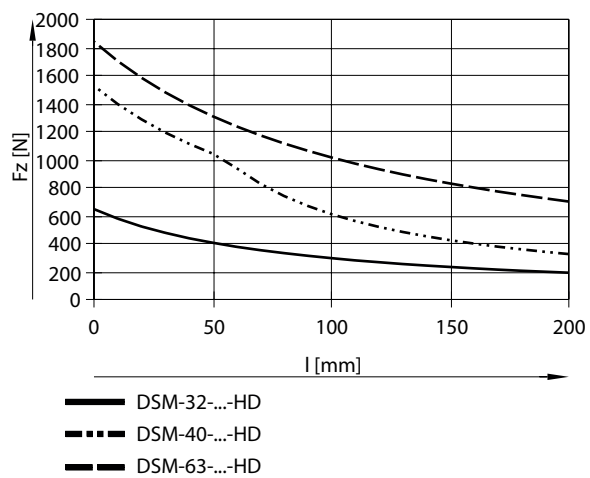
Zulässige Radialkraft F_z in Abhängigkeit vom Abstand l für DSM-32...63-HD

Abmessungen

Abmessungen – DSM-6 ... 10 – mit Zapfenwelle

Download CAD-Daten www.festo.com

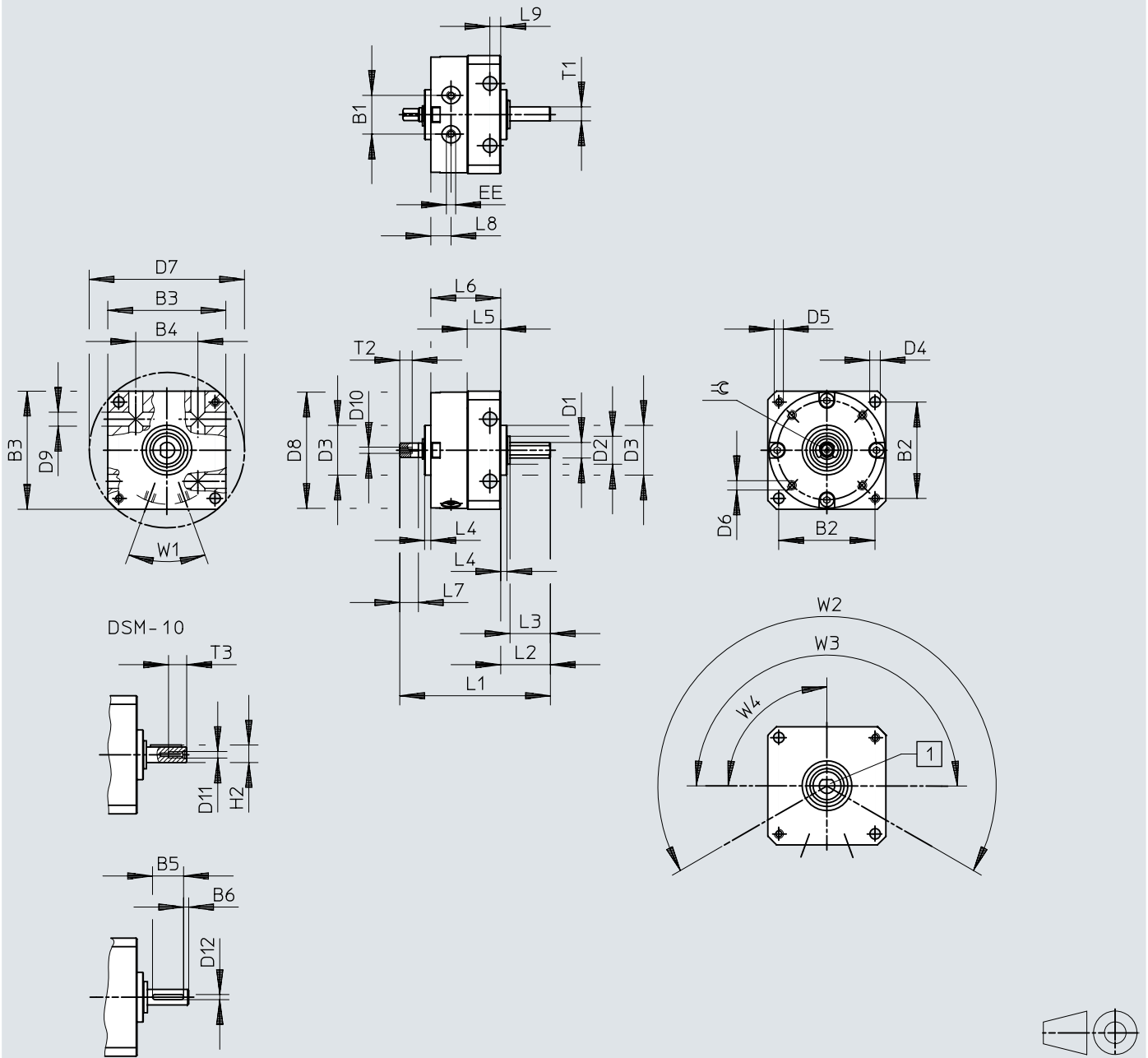

- [1] Zapfenwelle
- [2] Die Druckluftanschlüsse befinden sich in dieser Abbildung unten.

Abmessungen

	B1	B2	B3	B4	B5	B6	D1 ∅ g7	D2 ∅	D3 ∅ f8	D4 ∅ H12	D5	D6	D7 ∅ H12	D8 ∅	D9 ∅ H12	D10	D11	D12 h9
DSM-6	10	25	30	17	–	–	4	8	14	3,2	M3	M2	40	29,4	3,5	M2	–	–
DSM-8	12,8	31	38	20	–	–	5	9	16	3,2	M3	M2,5	50	37,4	3,5	M2	–	–
DSM-10	15,9	38	47	26	12	2	6	12	19	4,3	M4	M3	62	46,4	4,5	M2,5	M2,5	2

	EE	H2 max	L1	L2	L3	L4	L5	L6	L7	L8	L9	T1	T2 h12	T3	≅	1)	W1	W2	W3	W4
DSM-6	M3	–	43	13	10	2	9,8	21	5	6	3	3,5	4	–	3	0/+5°				
DSM-8	M3	–	50	16	13	2	11,3	23	6	6,5	3	4,5	4,3	–	3,5	0/+5°	40°	240°	180°	90°
DSM-10	M3	6,8	61	19,6	16	2	14,3	28,4	8	7,5	4	–	5	4,5	4,5	0/+5°				

1) Toleranz Schwenkwinkel

Abmessungen

Abmessungen – DSM-T-6 ... 10 – mit Zapfenwelle und Tandemflügel

Download CAD-Daten www.festo.com

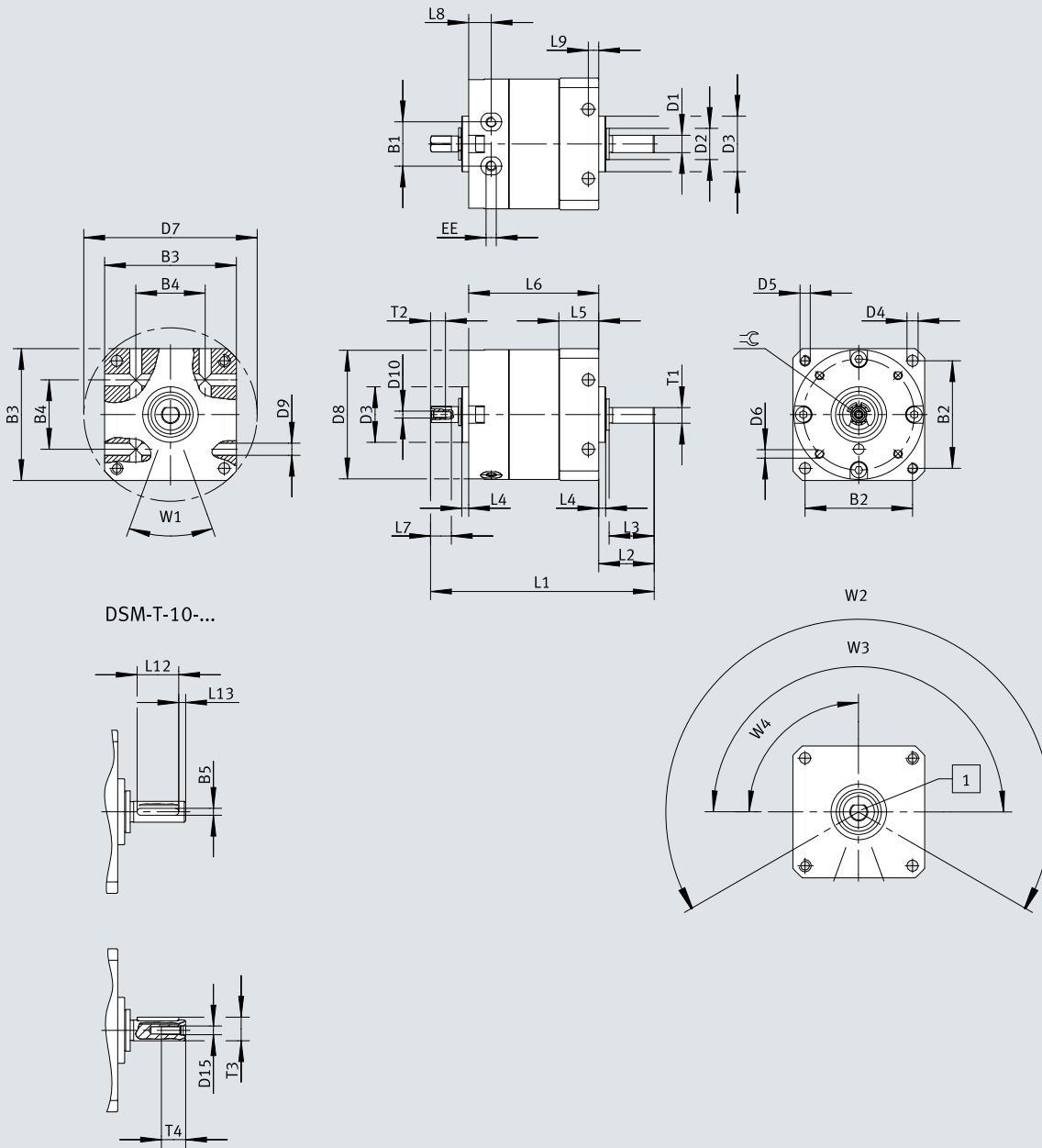

DSM-T-10-...

- [1] Zapfenwelle
- [2] Die Druckluftanschlüsse befinden sich in dieser Abbildung unten.

Abmessungen

	B1	B2	B3	B4	B5	D1 ∅ g7	D2 ∅	D3 ∅ f8	D4 ∅ H12	D5	D6	D7 ∅ H12	D8 ∅	D9 ∅ H12	D10	D15	EE
DSM-T-6	10	25	30	17	–	4	8	14	3,2	M3	M2	40	29,4	3,5	M2	–	M3
DSM-T-8	12,8	31	38	20	–	5	9	16	3,2	M3	M2,5	50	37,4	3,5	M2	–	M3
DSM-T-10	15,9	38	47	26	2	6	12	19	4,3	M4	M3	62	46,4	4,5	M2,5	M2,5	M3

	L1	L2	L3	L4	L5	L6	L7	L8	L9	L12	L13	T1	T2 h12	T3	T4	⊕	1)	W1	W2	W3	W4
DSM-T-6	55,5	13	10	2	9,8	33,5	5	6	3	–	–	3,5	4	–	–	3	0/+5°				
DSM-T-8	64,5	16	13	2	11,3	37,5	6	6,5	3	–	–	4,5	4,3	–	–	3,5	0/+5°	40°	240°	180°	90°
DSM-T-10	79	19,6	16	2	14,3	46	8	7,5	4	12	2	–	5	6,8	7	4,5	0/+5°				

1) Toleranz Schwenkwinkel

Abmessungen

Abmessungen – DSM-6 ... 10 – mit Zapfenwelle, Tandemflügel und Positionserkennung

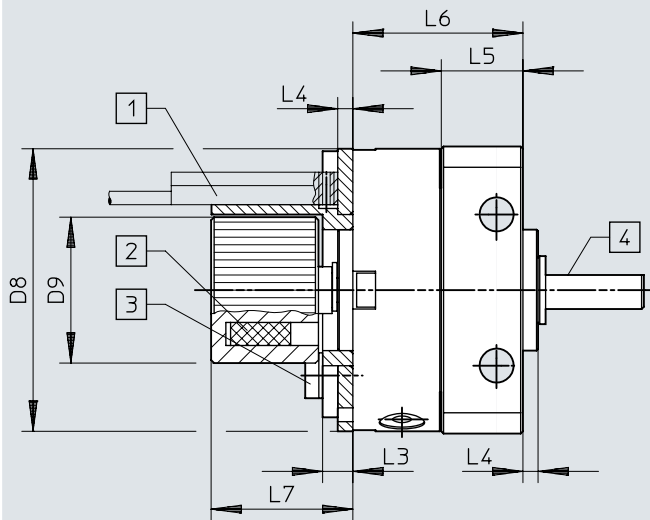
Download CAD-Daten www.festo.com

- [1] Näherungsschalter nicht im Lieferumfang enthalten. Einbauraum des Näherungsschalters und Kabelführung beachten
 [2] Position des Magneten
 [3] Max. Anziehdrehmoment der Schrauben für die Sensorhalterung
 [4] Die Abflachung bzw. Passfeder an der Welle zeigt in Richtung des Schwenkflügels

	D8 ∅	D9 ∅	L3	L4	L5	L6		L7	1)
						DSM-...	DSM-T-...		[Nm]
DSM-6	29,4	17,3	4	2	9,8	21	33,5	19,5	0,19
DSM-8	37,4	19,3	4	2	11,3	23	37,5	19,5	0,32
DSM-10	46,4	22,3	4	2	14,3	28	45,6	19,5	0,44

1) Anziehdrehmoment

Abmessungen

Abmessungen – DSM-6 ... 10 – mit Zapfenwelle, Tandemflügel und einstellbarem Schwenkwinkel

Download CAD-Daten www.festo.com

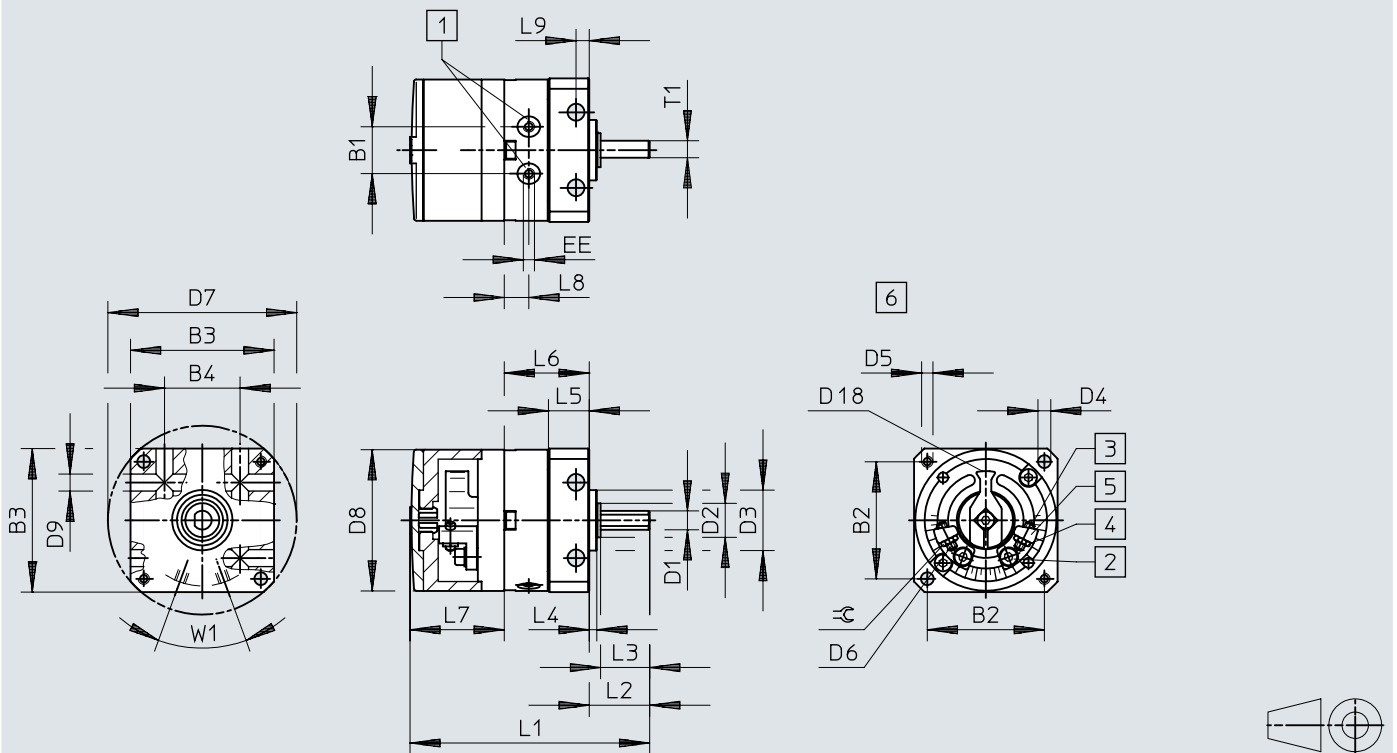

- [1] Druckluftanschlüsse
- [2] Feststellschraube für das Anklemen des Anschlages
- [3] Endlagenjustierung
- [4] Kontermutter der Endlagenjustierung
- [5] Stufenlos einstellbare Anschläge
- [6] ohne Blende und Abdeckung

	B1	B2	B3	B4	D1 ∅ g7	D2 ∅	D3 ∅ f8	D4 ∅ H12	D5	D6	D7 ∅ H12	D8 ∅	D9 ∅ H12	D18 ∅	EE
DSM-6	10	25	30	17	4	8	14	3,2	M3	M2	40	29,4	3,5	22	M3
DSM-8	12,8	31	38	20	5	9	16	3,2	M3	M2,5	50	37,4	3,5	26	M3
DSM-10	15,9	38	47	26	6	12	19	4,3	M4	M3	62	46,4	4,5	35,8	M3

	L1		L2	L3	L4	L5	L6		L7	L8	L9	T1	≈	1)	2)
	DSM-...	DSM-T-...					DSM-...	DSM-T-...							
DSM-6	52	64,5	13	10	2	9,8	21	33,5	17,8	6	3	3,5	4	180°+5°	+1°/-5°
DSM-8	64	78,5	16	13	2	11,3	23	37,5	24,9	6,5	3	4,5	5	180°+5°	+1°/-5°
DSM-10	76	93,6	19,6	16	2	14,3	28,4	46	28,2	7,5	4	-	5,5	200°+5°	+1°/-5°

1) Max. Schwenkwinkel
2) Feineinstellung pro Seite

Abmessungen

Abmessungen – DSM-6 ... 10 – mit Zapfenwelle, Tandemflügel, einstellbarem Schwenkwinkel und Positionserkennung

Download CAD-Daten www.festo.com

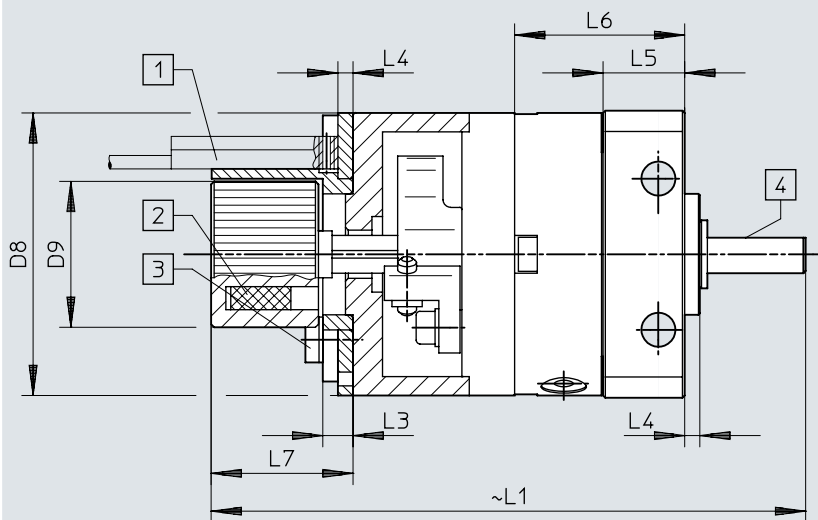

- [1] Sensor nicht im Lieferumfang enthalten. Einbauraum des Näherungsschalters und Kabelführung beachten
- [2] Position des Magneten
- [3] Max. Anziehdrehmoment der Schrauben für die Sensorhalterung
- [4] Die Abflachung bzw. Passfeder an der Welle zeigt in Richtung des Schwenkflügels

	D8 ∅	D9	L1		L3	L4	L5	L6		L7	1) [Nm]
			DSM-...	DSM-T-...				DSM-...	DSM-T-...		
DSM-6	29,4	17,3	68,5	81	4	2	9,8	21	33,5	19,5	0,19
DSM-8	37,4	19,3	80	94,5	4	2	11,3	23	37,5	19,5	0,32
DSM-10	46,4	22,3	91,5	109,1	4	2	14,3	28,4	46	19,5	0,44

1) Anziehdrehmoment

Abmessungen

Abmessungen – DSM-6 ... 10 – mit Flanschelle

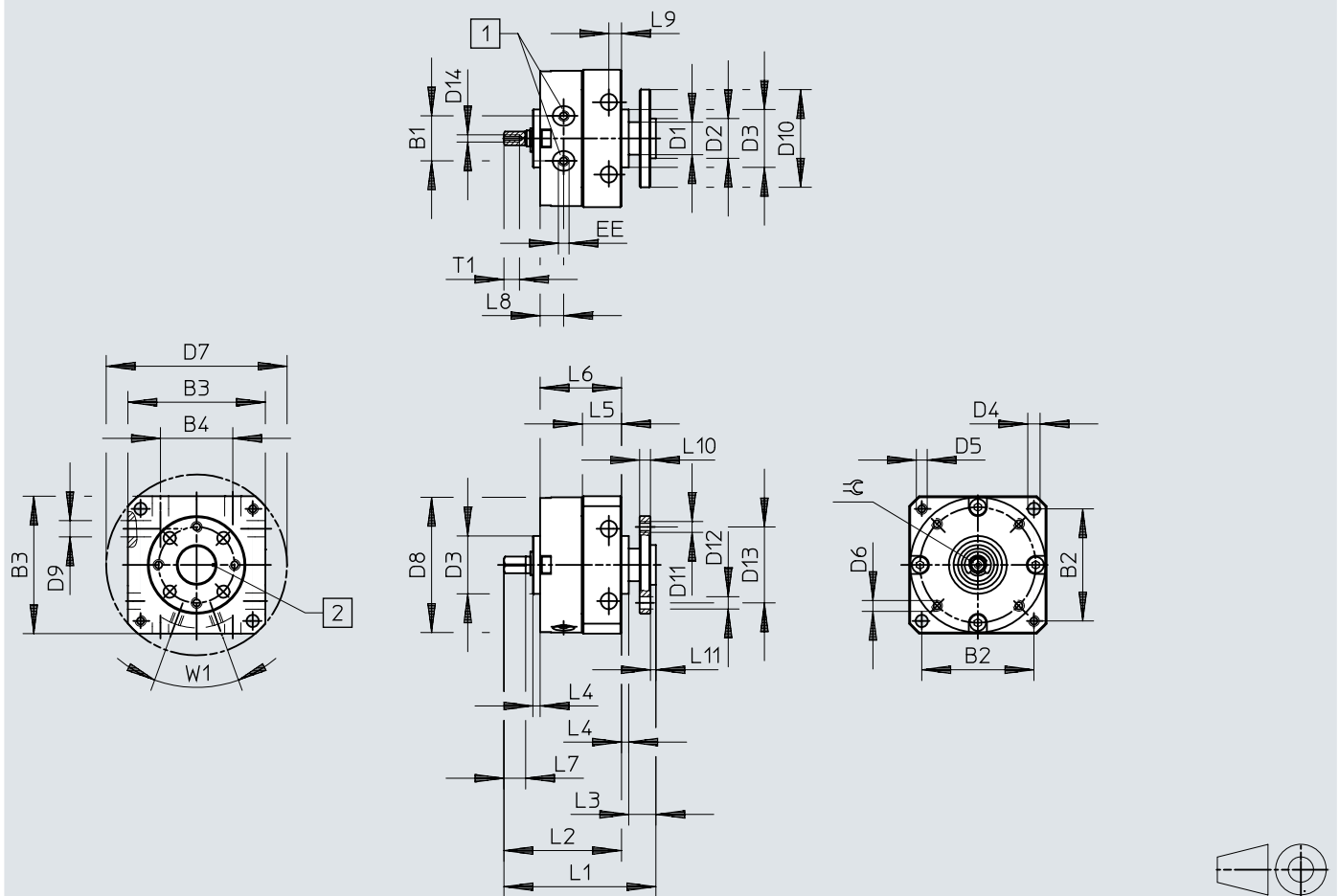
Download CAD-Daten www.festo.com

[1] Druckluftanschlüsse

[2] Markierung entspricht Stellung des Schwenkflügels

	B1	B2	B3	B4	D1 ∅	D2 ∅ g7	D3 ∅ f8	D4 ∅	D5	D6	D7 ∅ H12	D8 ∅	D9 ∅ H12	D10 ∅	D11	D12 ∅ H13
DSM-6	10	25	30	17	8	8	14	3,2	M3	M2	40	29,4	3,5	23	M3	3,4
DSM-8	12,8	31	38	20	9	11	16	3,2	M3	M2,5	50	37,4	3,5	27	M3	3,4
DSM-10	15,9	38	47	26	10	11	19	4,3	M4	M3	62	46,4	4,5	30	M3	3,4

	D13 ∅	D14	EE	L1	L2	L3	L4	L5	L6	L7	L8	L9	L10	L11	T1	≈∅	1)
DSM-6	16	M2	M3	39,5	30	7,5	2	9,8	21	5	6	3	3	1,5	4	3	0/+5°
DSM-8	21	M2	M3	43,5	34	7,5	2	11,3	23	6	6,5	3	3	1,5	4,3	3,5	0/+5°
DSM-10	21	M2,5	M3	53	41,4	9,6	2	14,3	28,4	8	7,5	4	3	1,6	5	4,5	0/+5°

1) Toleranz Schwenkwinkel

Abmessungen

Abmessungen – DSM-T-6 ... 10 – mit Flanschelle und Tandemflügel

Download CAD-Daten www.festo.com

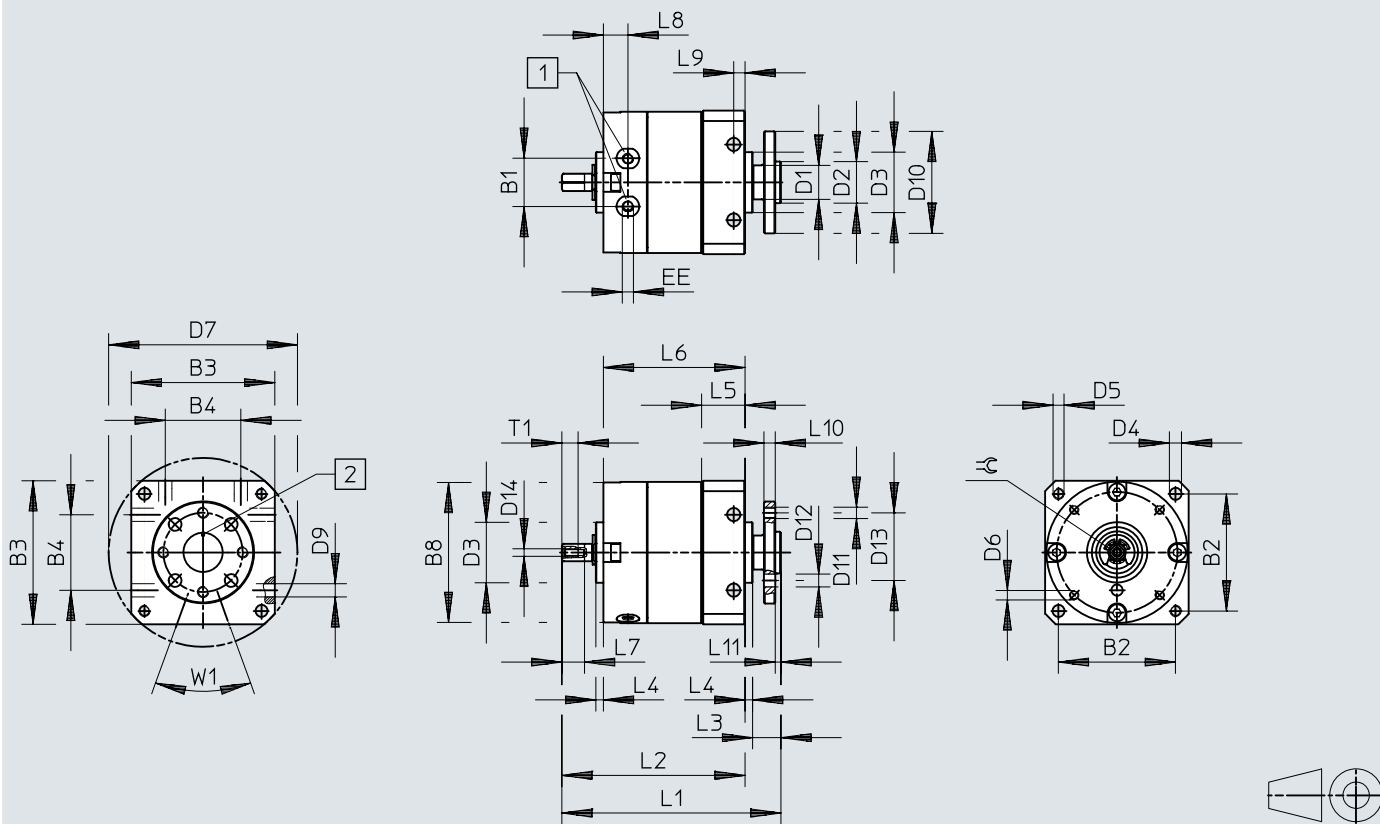

- [1] Druckluftanschlüsse
- [2] Markierung entspricht Stellung des Schwenkflügels

	B1	B2	B3	B4	D1 ∅	D2 ∅ g7	D3 ∅ f8	D4 ∅	D5	D6	D7 ∅ H12	D8 ∅	D9 ∅ H12	D10 ∅	D11	D12 ∅ H13
DSM-6	10	25	30	17	8	8	14	3,2	M3	M2	40	29,4	3,5	23	M3	3,4
DSM-8	12,8	31	38	20	9	11	16	3,2	M3	M2,5	50	37,4	3,5	27	M3	3,4
DSM-10	15,9	38	47	26	10	11	19	4,3	M4	M3	62	46,4	4,5	30	M3	3,4

	D13 ∅	D14	EE	L1	L2	L3	L4	L5	L6	L7	L8	L9	L10	L11	T1	≈	1)
DSM-6	M2	M3	52	42,5	7,5	2	9,8	33,5	5	6	3	3	1,5	4	3	3	0/+5°
DSM-8	M2	M3	58	48,5	7,5	2	11,3	37,5	6	6,5	3	3	1,5	4,3	3,5	3,5	0/+5°
DSM-10	M2,5	M3	71	59,4	9,6	2	14,3	46	8	7,5	4	3	1,6	5	4,5	4,5	0/+5°

1) Toleranz Schwenkwinkel

Abmessungen

Abmessungen – DSM-6 ... 10 – mit Flanschelle, Tandemflügel und Positionserkennung

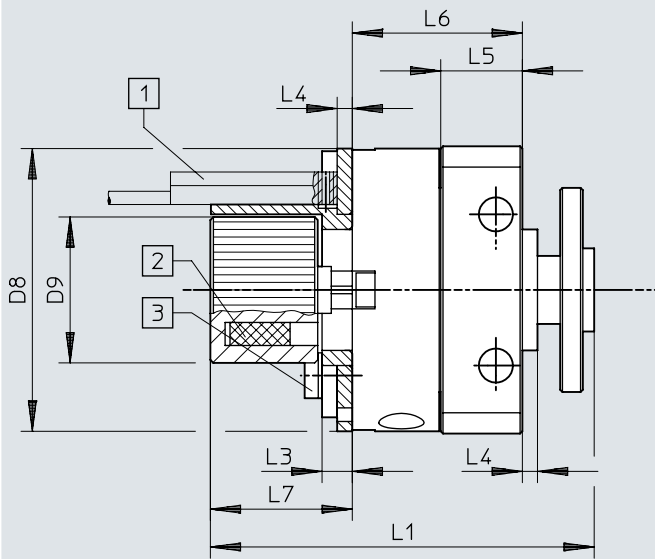
Download CAD-Daten www.festo.com

- [1] Näherungsschalter nicht im Lieferumfang enthalten. Einbauraum des Näherungsschalters und Kabelführung beachten
 [2] Position des Magneten
 [3] Max. Anziehdrehmoment der Schrauben für die Sensorhalterung

	D8 ∅	D9 ∅	L1		L3	L4	L5	L6		L7	1) [Nm]
			DSM-...	DSM-T-...				DSM-...	DSM-T-...		
DSM-6	29,4	17,3	50	62,5	4	2	9,8	21	33,5	19,5	0,19
DSM-8	37,4	19,3	52	66,5	4	2	11,3	23	37,5	19,5	0,32
DSM-10	46,4	22,3	59,5	77,1	4	2	14,3	28,4	46	19,5	0,44

1) Anziehdrehmoment

Abmessungen

Abmessungen – DSM-6 ... 10 – mit Flanschelle, Tandemflügel und einstellbarem Schwenkwinkel

Download CAD-Daten www.festo.com

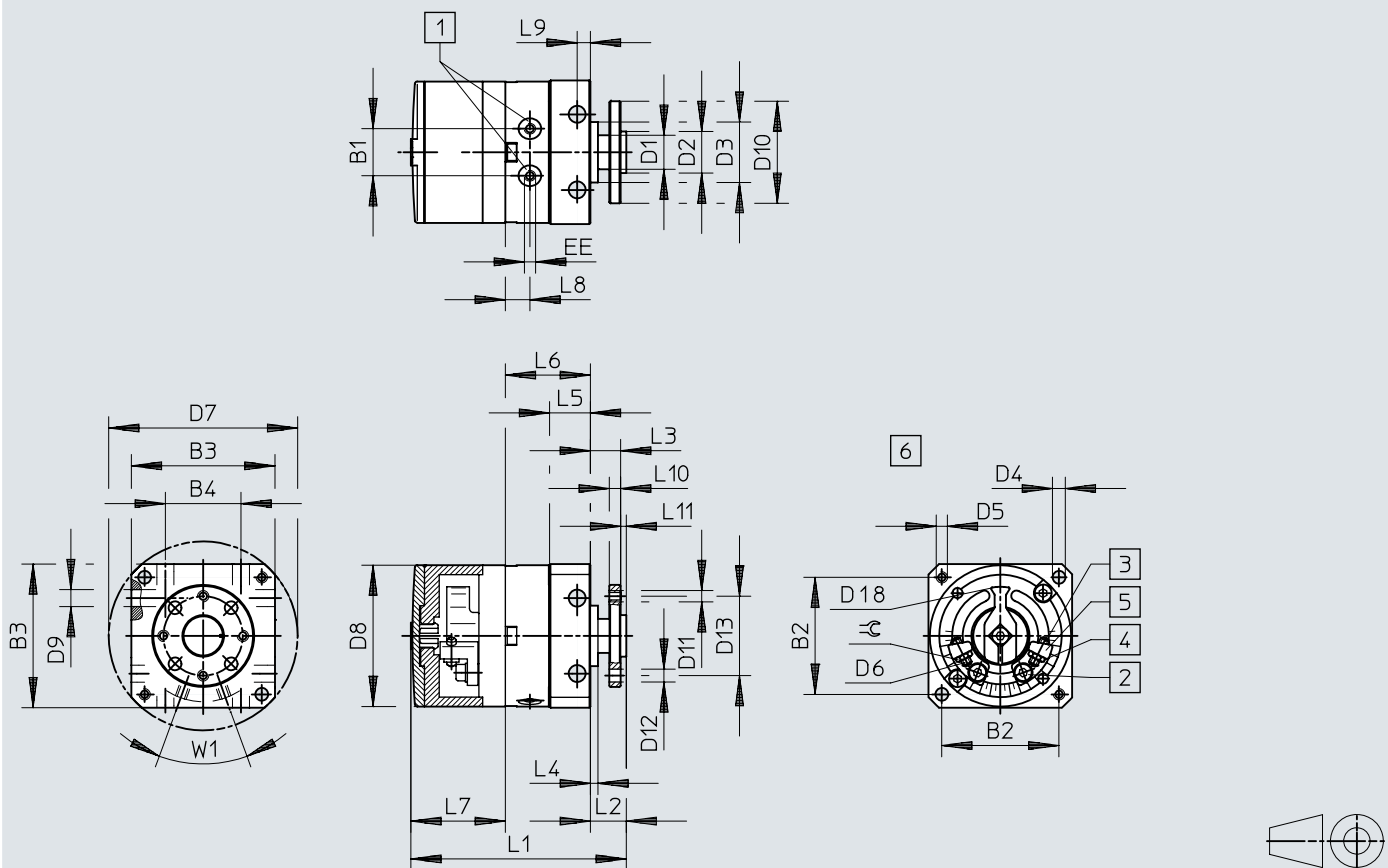

- [1] Druckluftanschlüsse
- [2] Feststellschraube für das Anklemmen des Anschlages
- [3] Endlagenjustierung
- [4] Kontermutter der Endlagenjustierung
- [5] Stufenlos einstellbare Anschläge
- [6] ohne Blende und Abdeckung

	B1	B2	B3	B4	D1 ∅	D2 ∅ g7	D3 ∅ f8	D4 ∅ H12	D5	D6	D7 ∅ H12	D8 ∅	D9 ∅ H12	D10 ∅	D11	D12 ∅ H13	D13 ∅	D18 ∅
DSM-6	10	25	30	17	8	8	14	3,2	M3	M2	40	29,4	3,5	23	M3	3,4	16	22
DSM-8	12,8	31	38	20	9	11	16	3,2	M3	M2,5	50	37,4	3,5	27	M3	3,4	21	26
DSM-10	15,9	38	47	26	10	11	19	4,3	M4	M3	62	46,4	4,5	30	M3	3,4	21	35,8

	EE	L1		L2	L3	L4	L5	L6		L7	L8	L9	L10	L11	≈C	1)	2)
		DSM-...	DSM-T-...					DSM-...	DSM-T-...								
DSM-6	M3	48	60,5	9,5	8	2	9,8	21	33,5	17,8	6	3	3	1,5	4	180° +5°	+1°/-5°
DSM-8	M3	58	72,5	9,5	8	2	11,3	23	37,5	24,9	6,5	3	3	1,5	5	180° +5°	+1°/-5°
DSM-10	M3	68	85,6	11,6	10	2	14,3	28,4	46	28,2	7,5	4	3	1,6	5,5	200° +5°	+1°/-5°

1) Max. Schwenkwinkel
2) Feineinstellung pro Seite

Abmessungen

Abmessungen – DSM-6 ... 10 – mit Flanschelle, Tandemflügel, einstellbarem Schwenkwinkel und Positionserkennung

Download CAD-Daten www.festo.com

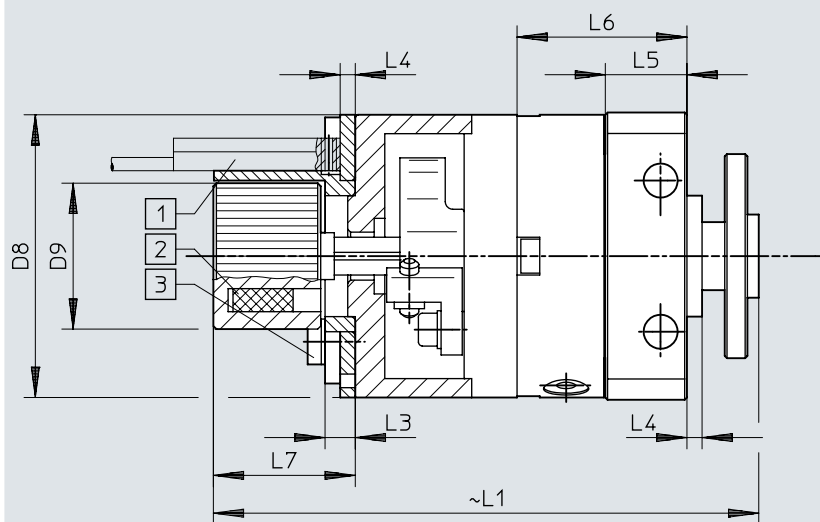

- [1] Näherungsschalter nicht im Lieferumfang enthalten. Einbauraum des Näherungsschalters und Kabelführung beachten
 [2] Position des Magneten
 [3] Max. Anziehdrehmoment der Schrauben für die Sensorhalterung

	D8 ∅	D9 ∅	L1		L3	L4	L5	L6		L7	1) [Nm]
			DSM-...	DSM-T-...				DSM-...	DSM-T-...		
DSM-6	29,4	17,3	65	77,5	4	2	9,8	21	33,5	19,5	0,19
DSM-8	37,4	19,3	73,5	88	4	2	11,3	23	37,5	19,5	0,32
DSM-10	46,4	22,3	83	100,6	4	2	14,3	28,4	46	19,5	0,44

1) Anziehdrehmoment

Abmessungen

Abmessungen – DSM-12 ... 63 – mit Zapfenwelle

Download CAD-Daten www.festo.com

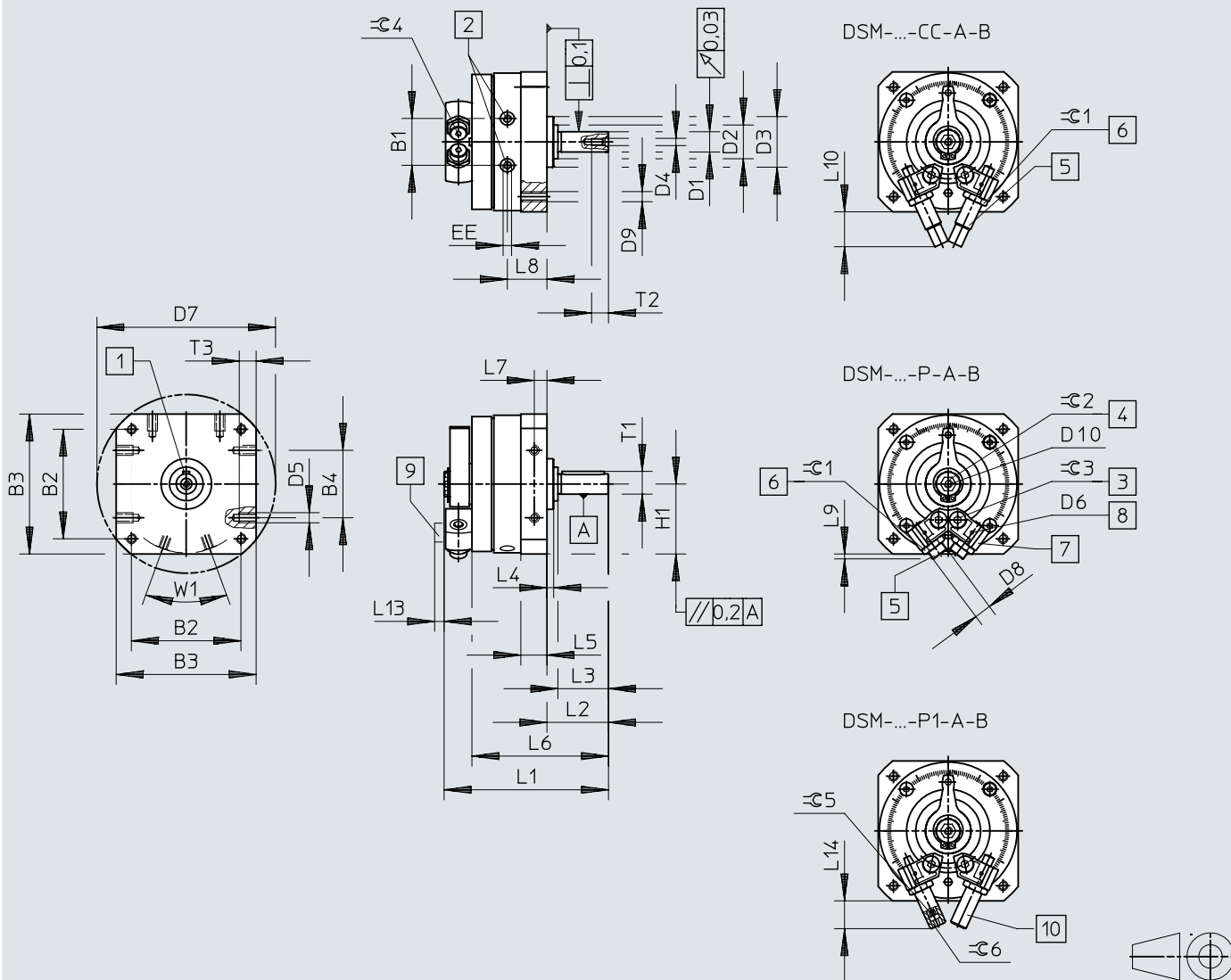

- [1] Stellung der Passfeder bei 0°
- [2] Druckluftanschlüsse
- [3] Feststellschraube für das Anklemen des Anschlages
- [4] Handbetätigung (Innensechskant). Die Lage des Innensechskant ist nicht definiert.
- [5] Endlagenjustierung
- [6] Kontermutter der Endlagenjustierung
- [7] Stufenlos einstellbare Anschläge
- [8] Befestigungsgewinde für Sensorhalter
- [9] Sensorhalter
- [10] Endlagenjustierung

Abmessungen

	B1 ±0,5	B2	B3	B4	D1 ∅ g7	D2 ∅	D3 ∅ f8	D4	D5	D6
DSM-B-12	19,8	48±0,3	59±0,3	30±0,2	8	15±0,2	24	M3	M4	M2
DSM-B-16	23,5	57±0,3	70±0,3	40±0,2	10	18 _{-0,3}	28	M3	M5	M2
DSM-B-25	28	65±0,3	83±0,3	40±0,2	12	20 _{-0,3}	30	M4	M6	M2
DSM-B-32	35,5	85±0,3	105±0,3	60±0,3	16	27 _{-0,4}	42	M5	M8	M2
DSM-B-40	43,8	105±0,3	130±0,5	80±0,3	20	36 _{-0,4}	52	M6	M10	M2
DSM-B-63	50,3	125±0,5	152 ^{+0,2}	80±0,3	25	40±0,3	70	M10	M10	M3

	D7 ∅	D8	D9	D10	EE	H1 ±0,2	L1	L2 +0,6 -0,7	L3
DSM-B-12	78±0,3	M8x1	M4	M4	M5	29,5	68,3±0,3	24,5	20±0,2
DSM-B-16	91±0,3	M10x1	M5	M5	M5	35	82,7±1	28	23±0,2
DSM-B-25	106±0,3	M10x1	M6	M5	M5	41,5	97,5±0,5	36,5	30±0,2
DSM-B-32	135±0,3	M12x1	M8	M5	G1/8	52,5	127,1±0,5	51	40±0,2
DSM-B-40	168±0,5	M16x1	M10	M6	G1/8	65	155,5±0,6	62	50±0,3
DSM-B-63	200±0,5	M22x1,5	M12	M6	G1/4	76	197 _{+0,4/-0,55}	75,5	60±0,3

	L4 ±0,4	L5	L6	L7	L8	L9	L10	L13	L14 max.
DSM-B-12	3	10,3 _{+0,2/-0,3}	55,5±0,8	5±0,1	16,5	3	22,7	6,5	21,2
DSM-B-16	2,6	13 _{+0,2/-0,4}	67,1±0,9	6,5±0,2	20,2	7,2	26,1	6,5	22
DSM-B-25	4	15,2 _{+0,2/-0,4}	81±1	7,5±0,2	23,5	2,9	20,7	6,5	17
DSM-B-32	8	19,2 _{+0,2/-0,4}	107±1,1	9,5±0,2	30,5	3,8	29,1	6,5	23
DSM-B-40	8	23,7 _{+0,2/-0,4}	131±1,2	12±0,2	36	3,4	43,5	6,5	36,5
DSM-B-63	10,5	28,5 _{+0,3/-0,5}	159,5±1,2	14±0,2	45	10	72,5	4,5	–

	T1 max.	T2 +2	T3 +0,2	≅ 1	≅ 2	≅ 3	≅ 4	≅ 5	≅ 6	1)
DSM-B-12	8,8	9	8	10	6	2,5	2,5	2,5	2,5	A2x2x16
DSM-B-16	11,2	9	8	13	8	3	3	3	5	A3x3x18
DSM-B-25	13,5	10	10	13	8	4	3	3	6	A4x4x25
DSM-B-32	18	12,5	12	15	10	5	4	4	8	A5x5x36
DSM-B-40	22,5	16	15	19	10	6	5	5	10	A6x6x45
DSM-B-63	28	22	16	27	10	8	5	–	–	A8x7x50

1) Passfeder nach DIN 6885 im Lieferumfang enthalten

Abmessungen

Abmessungen – DSM-12 ... 63 – mit Flanschelle

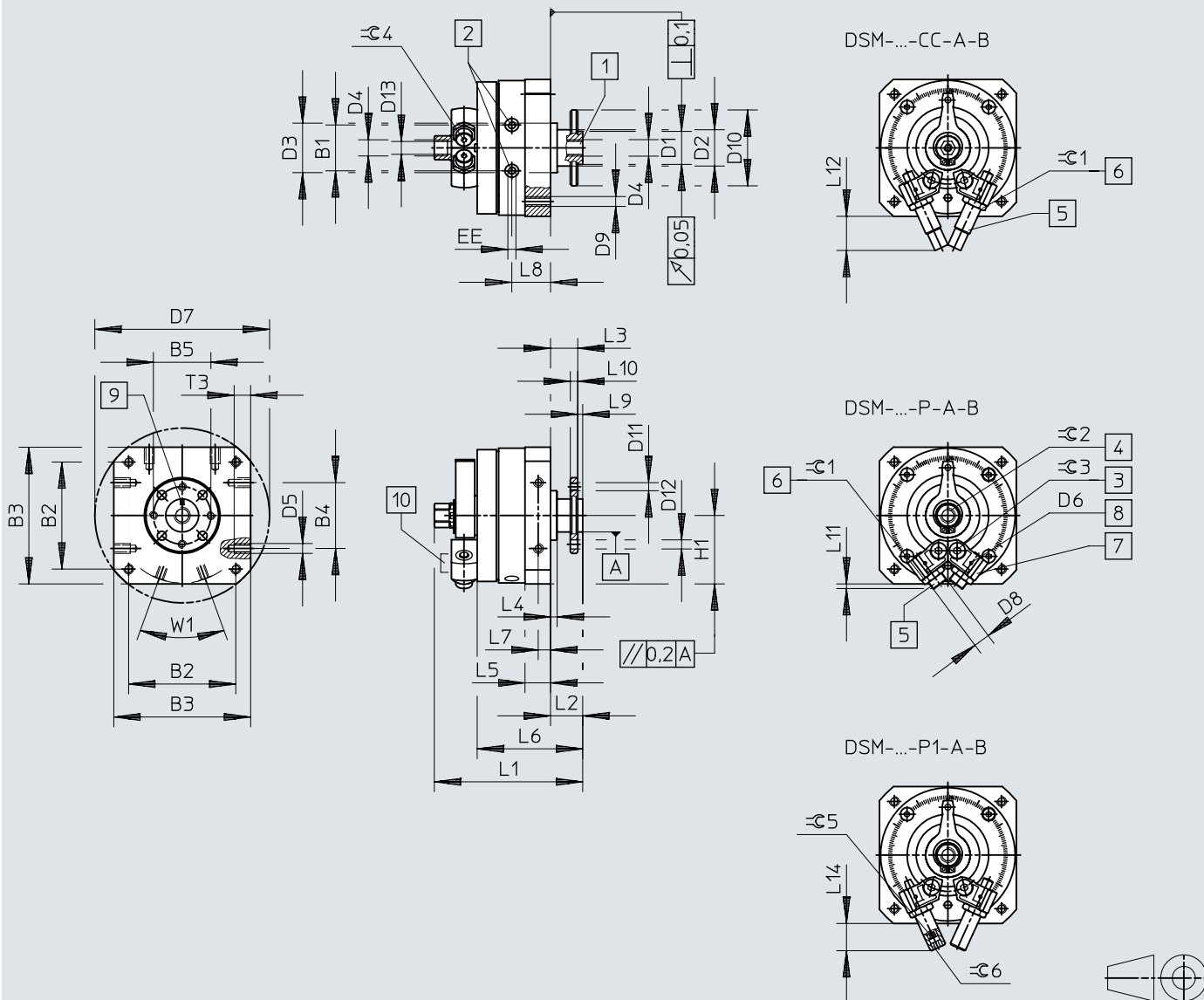
Download CAD-Daten www.festo.com

Abmessungen

	B1 ±0,5	B2	B3	B4	B5	D1 ∅ f8	D2 ∅	D3 ∅ f8	D4	D5
DSM-B-12	19,8	48±0,3	59±0,3	30±0,2	25	14	15±0,2	24	M5	M4
DSM-B-16	23,5	57±0,3	70±0,3	40±0,2	28	16	18 _{-0,3}	28	M5	M5
DSM-B-25	28	65±0,3	83±0,3	40±0,2	35	20	20 _{-0,3}	30	G1/8	M6
DSM-B-32	35,5	85±0,3	105±0,3	60±0,3	45	28	27 _{-0,4}	42	G1/8	M8
DSM-B-40	43,8	105±0,3	130±0,5	80±0,3	54	36	36 _{-0,4}	52	G1/4	M10
DSM-B-63	50,3	125±0,5	152±0,2	80±0,3	64	38	40±0,3	70	G1/4	M10

	D6	D7 ∅	D8	D9	D10 ∅	D11	D12 H13	D13	EE	H1 ±0,2
DSM-B-12	M2	78±0,3	M8x1	M4	33	M3	3,4	4,2	M5	29,5
DSM-B-16	M2	91±0,3	M10x1	M5	38	M4	4,5	4,2	M5	35
DSM-B-25	M2	106±0,3	M10x1	M6	46	M5	5,5	8,6	M5	41,5
DSM-B-32	M2	135±0,3	M12x1	M8	60	M6	6,5	8,6	G1/8	52,5
DSM-B-40	M2	168±0,5	M16x1	M10	70	M8	9	11,5	G1/8	65
DSM-B-63	M3	200±0,5	M22x1,5	M12	88	M8	12	11,5	G1/4	76

	L1	L2 +0,5 -0,85	L3 +0,5 -0,62	L4 ±0,4	L5	L6 ±1	L7	L8	L9 -0,2	L10
DSM-B-12	67,3+0,4/-0,65	13	11	3	10,3+0,2/-0,3	44	5±0,1	16,5	2	3±0,1
DSM-B-16	79+0,4/-0,65	15	13	2,6	13+0,2/-0,4	54,1	6,5±0,2	20,2	2	4±0,1
DSM-B-25	90+0,4/-0,65	19,5	16,5	4	15,2+0,2/-0,4	64	7,5±0,2	23,5	3	4,5±0,1
DSM-B-32	115,8+0,4/-0,65	27	23	8	19,2+0,2/-0,4	83	9,5±0,2	30,5	4	6±0,1
DSM-B-40	143,8+0,4/-0,7	33	28	8	23,7+0,2/-0,4	102	12±0,2	36	5	7,5±0,1
DSM-B-63	177,4+0,2/-0,55	37,5	31,5	10,5	28,5+0,3/-0,5	121,5	14±0,2	45	6	9±0,2

	L11	L12	L14 max.	T3 +0,2	≈∅ 1	≈∅ 2	≈∅ 3	≈∅ 4	≈∅ 5	≈∅ 6
DSM-B-12	3	22,7	21,2	8	10	8	2,5	2,5	2,5	2,5
DSM-B-16	7,2	26,1	22	8	13	11	3	3	3	5
DSM-B-25	2,9	20,7	17	10	13	13	4	3	3	6
DSM-B-32	3,8	29,1	23	12	15	13	5	4	4	8
DSM-B-40	3,4	43,5	36,5	15	19	19	6	5	5	10
DSM-B-63	10	72,5	-	16	27	22	8	5	-	-

Abmessungen

Abmessungen – DSM-T-12 ... 63 – mit Zapfenwelle und Tandemflügel

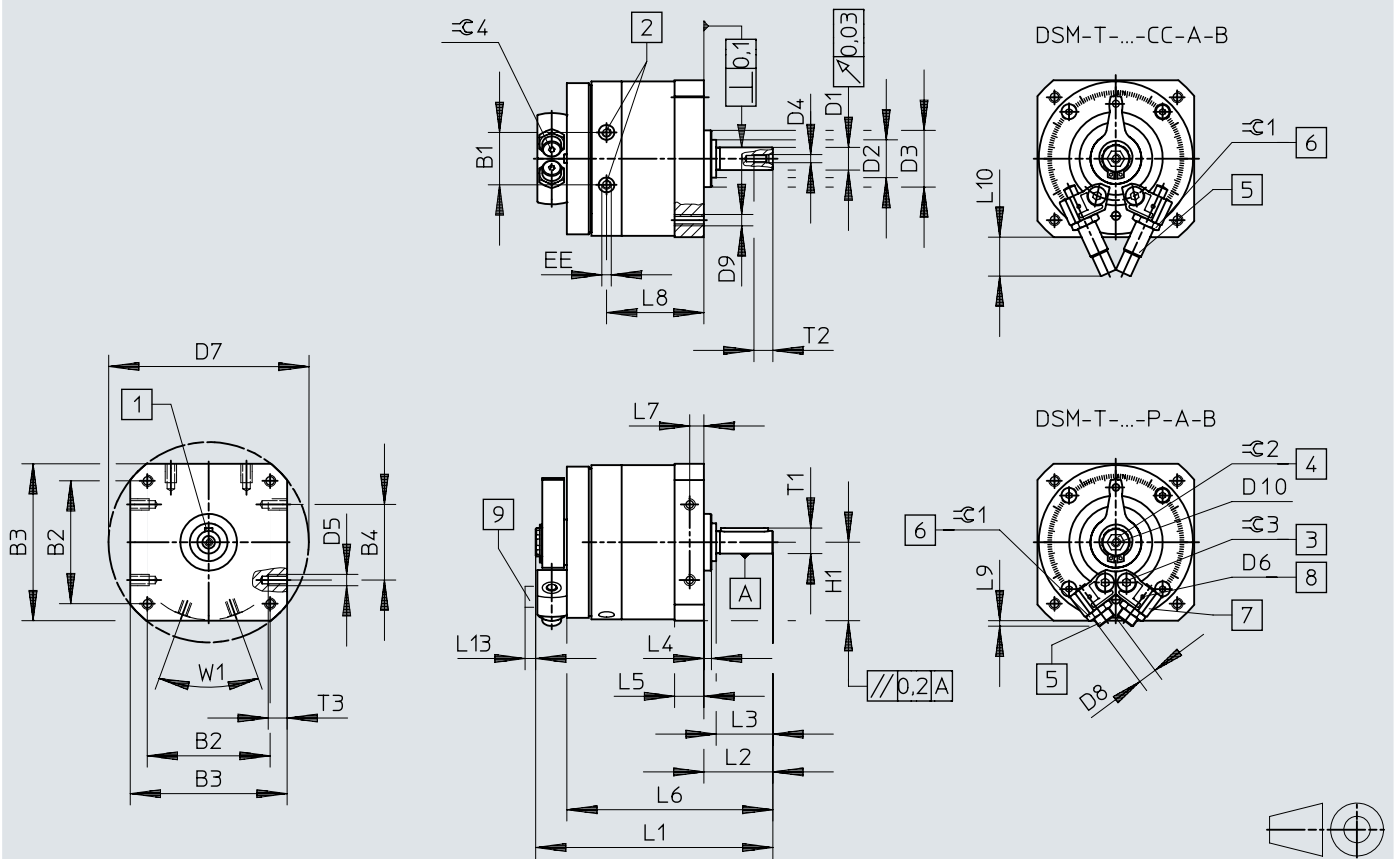
Download CAD-Daten www.festo.com

- [1] Stellung der Passfeder bei 0°
- [2] Druckluftanschlüsse
- [3] Feststellschraube für das Ankleben des Anschlages
- [4] Handbetätigung (Innensechskant). Die Lage des Innensechskant ist nicht definiert.
- [5] Endlagenjustierung
- [6] Kontermutter der Endlagenjustierung
- [7] Stufenlos einstellbare Anschläge
- [8] Befestigungsgewinde für Sensorhalter
- [9] Sensorhalter

Abmessungen

	B1 ±0,5	B2	B3	B4	D1 ∅ g7	D2 ∅	D3 ∅ f8	D4	D5
DSM-B-12	19,8	48±0,3	59±0,3	30±0,2	8	15±0,2	24	M3	M4
DSM-B-16	23,5	57±0,3	70±0,3	40±0,2	10	18 _{-0,3}	28	M3	M5
DSM-B-25	28	65±0,3	83±0,3	40±0,2	12	20 _{-0,3}	30	M4	M6
DSM-B-32	35,5	85±0,3	105±0,3	60±0,3	16	27 _{-0,4}	42	M5	M8
DSM-B-40	43,8	105±0,3	130±0,5	80±0,3	20	36 _{-0,4}	52	M6	M10
DSM-B-63	50,3	125±0,5	152 ^{+0,2}	80±0,3	25	40±0,3	70	M10	M10

	D6	D7 ∅	D8	D9	D10	EE	H1 ±0,2	L1	L2 +0,6 -0,7
DSM-B-12	M2	78±0,3	M8x1	M4	M4	M5	29,5	87,3±0,3	24,5
DSM-B-16	M2	91±0,3	M10x1	M5	M5	M5	35	106,6±1	28
DSM-B-25	M2	106±0,3	M10x1	M6	M5	M5	41,5	125,5±0,5	36,5
DSM-B-32	M2	135±0,3	M12x1	M8	M5	G1/8	52,5	164±0,5	51
DSM-B-40	M2	168±0,5	M16x1	M10	M6	G1/8	65	200,5±0,6	62
DSM-B-63	M3	200±0,5	M22x1,5	M12	M6	G1/4	76	254,4±0,4/-0,55	75,5

	L3	L4 ±0,4	L5	L6	L7	L8	L9	L10	L13
DSM-B-12	20±0,2	3	10,3±0,2/-0,3	74,5±0,8	5±0,1	35,5	3	22,7	6,5
DSM-B-16	23±0,2	2,6	13±0,2/-0,4	91±0,9	6,5±0,2	44,1	7,2	26,1	6,5
DSM-B-25	30±0,2	4	15,2±0,2/-0,4	109±1	7,5±0,2	51,5	2,9	20,7	6,5
DSM-B-32	40±0,2	8	19,2±0,2/-0,4	144±1,1	9,5±0,2	67,4	3,8	29,1	6,5
DSM-B-40	50±0,3	8	23,7±0,2/-0,4	176±1,2	12±0,2	81	3,4	43,5	6,5
DSM-B-63	60±0,3	10,5	28,5±0,3/-0,5	216,5±1,2	14±0,2	99	10	72,5	4,5

	T1 max.	T2 +2	T3 +0,2	≈⊖ 1	≈⊖ 2	≈⊖ 3	≈⊖ 4	1)
DSM-B-12	8,8	9	8	10	6	2,5	2,5	A2x2x16
DSM-B-16	11,2	9	8	13	8	3	3	A3x3x18
DSM-B-25	13,5	10	10	13	8	4	3	A4x4x25
DSM-B-32	18	12,5	12	15	10	5	4	A5x5x36
DSM-B-40	22,5	16	15	19	10	6	5	A6x6x45
DSM-B-63	28	22	16	27	10	8	5	A8x7x50

1) Passfeder ist im Lieferumfang enthalten.

Abmessungen

Abmessungen – DSM-T-12 ... 63 – mit Flanschelle und Tandemflügel

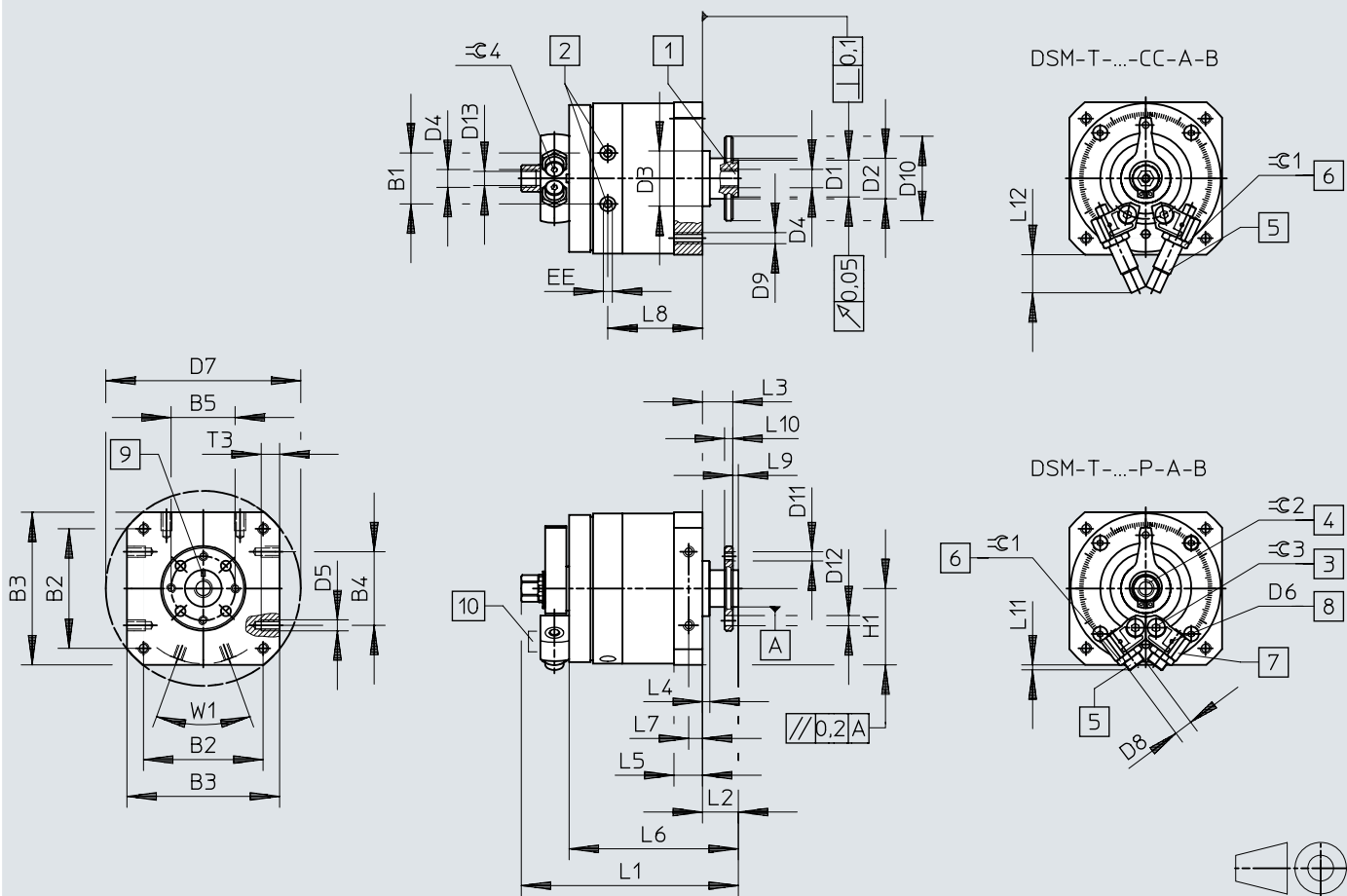
Download CAD-Daten www.festo.com

- [1] Durchgehend hohle Flanschelle
- [2] Druckluftanschlüsse
- [3] Feststellschraube für das Ankleben des Anschlages
- [4] Handbetätigung (Außensechskant). Die Lage des Außensechskant ist nicht definiert.
- [5] Endlagenjustierung
- [6] Kontermutter der Endlagenjustierung
- [7] Stufenlos einstellbare Anschläge
- [8] Befestigungsgewinde für Sensorhalter
- [9] Position der Markierung entspricht der Stellung des Anschlages
- [10] Sensorhalter

Abmessungen

	B1 ±0,5	B2	B3	B4	B5	D1 ∅ f8	D2 ∅	D3 ∅ f8	D4
DSM-B-12	19,8	48±0,3	59±0,3	30±0,2	25	14	15±0,2	24	M5
DSM-B-16	23,5	57±0,3	70±0,3	40±0,2	28	16	18 _{-0,3}	28	M5
DSM-B-25	28	65±0,3	83±0,3	40±0,2	35	20	20 _{-0,3}	30	G1/8
DSM-B-32	35,5	85±0,3	105±0,3	60±0,3	45	28	27 _{-0,4}	42	G1/8
DSM-B-40	43,8	105±0,3	130±0,5	80±0,3	54	36	36 _{-0,4}	52	G1/4
DSM-B-63	50,3	125±0,5	152±0,2	80±0,3	64	38	40±0,3	70	G1/4

	D5	D6	D7 ∅	D8	D9	D10 ∅	D11	D12 H13	D13
DSM-B-12	M4	M2	78±0,3	M8x1	M4	33	M3	3,4	4,2
DSM-B-16	M5	M2	91±0,3	M10x1	M5	38	M4	4,5	4,2
DSM-B-25	M6	M2	106±0,3	M10x1	M6	46	M5	5,5	8,6
DSM-B-32	M8	M2	135±0,3	M12x1	M8	60	M6	6,5	8,6
DSM-B-40	M10	M2	168±0,5	M16x1	M10	70	M8	9	11,5
DSM-B-63	M10	M3	200±0,5	M22x1,5	M12	88	M8	12	11,5

	EE	H1 ±0,2	L1	L2 +0,5 -0,85	L3 +0,5 -0,62	L4 ±0,4	L5	L6 ±1	L7
DSM-B-12	M5	29,5	86,3+0,4/-0,65	13	11	3	10,3+0,2/-0,3	63	5±0,1
DSM-B-16	M5	35	103+0,4/-0,65	15	13	2,6	13+0,2/-0,4	78	6,5±0,2
DSM-B-25	M5	41,5	118+0,4/-0,65	19,5	16,5	4	15,2+0,2/-0,4	92	7,5±0,2
DSM-B-32	G1/8	52,5	152,8+0,4/-0,65	27	23	8	19,2+0,2/-0,4	120	9,5±0,2
DSM-B-40	G1/8	65	188,8+0,4/-0,7	33	28	8	23,7+0,2/-0,4	147	12±0,2
DSM-B-63	G1/4	76	234,4+0,2/-0,55	37,5	31,5	10,5	28,5+0,3/-0,5	178,5	14±0,2

	L8	L9 -0,2	L10	L11	L12	T3 +0,2	≈C 1	≈C 2	≈C 3	≈C 4
DSM-B-12	35,5	2	3±0,1	3	22,7	8	10	8	2,5	2,5
DSM-B-16	44,1	2	4±0,1	7,2	26,1	8	13	11	3	3
DSM-B-25	51,5	3	4,5±0,1	2,9	20,7	10	13	13	4	3
DSM-B-32	67,4	4	6±0,1	3,8	29,1	12	15	13	5	4
DSM-B-40	81	5	7,5±0,1	3,4	43,5	15	19	19	6	5
DSM-B-63	99	6	9±0,2	10	72,5	16	27	22	8	5

Abmessungen

Abmessungen – DSM-12 ... 63-HD – für hohe Lastmomente

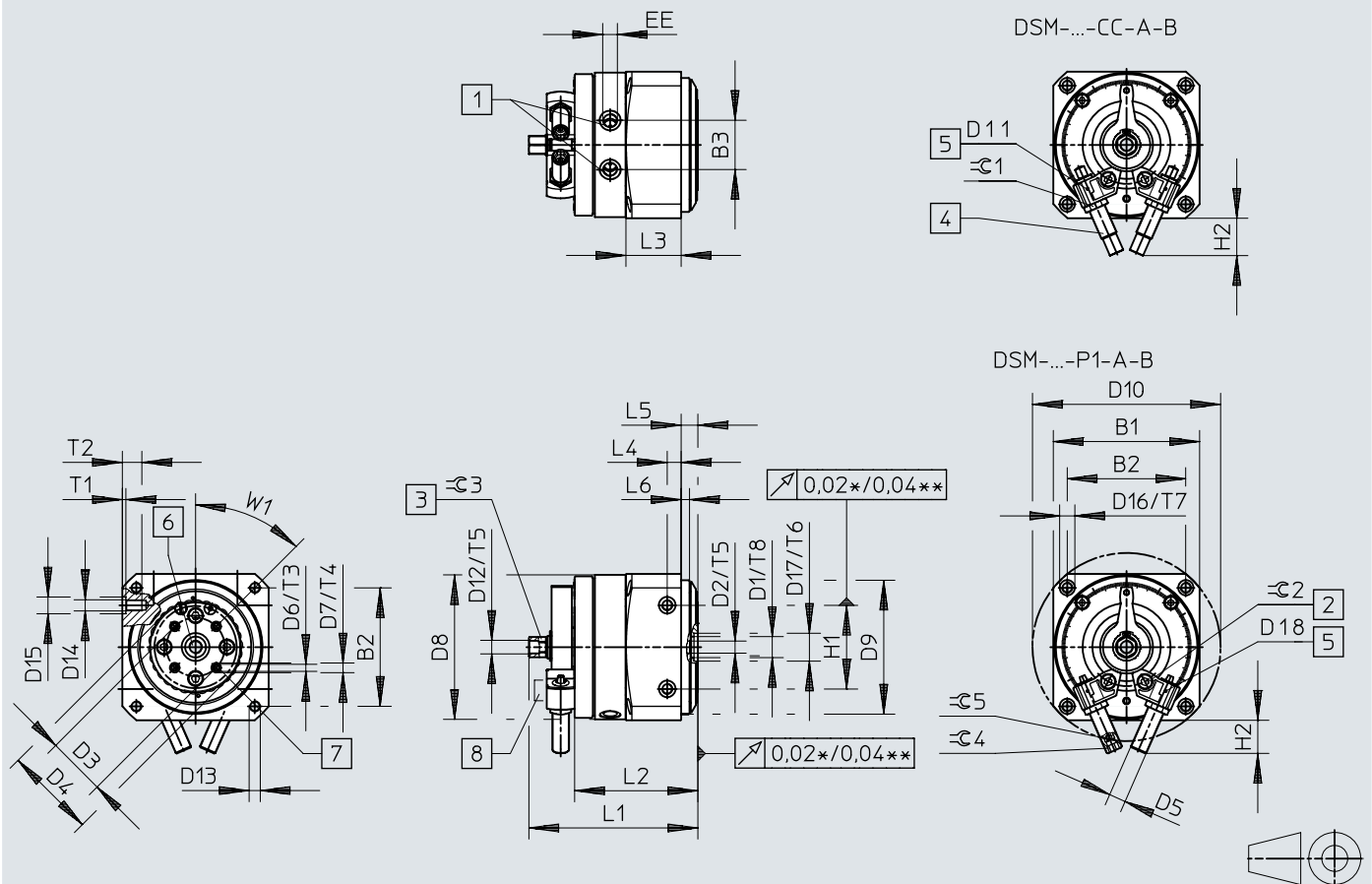
Download CAD-Daten www.festo.com

- [1] Druckluftanschlüsse
- [2] Feststellschraube für das Anklemen des Anschlages
- [3] Handbetätigung (Außensechskant). Die Lage des Außensechskant ist nicht definiert.
- [4] Endlagenjustierung
- [5] Kontermutter der Endlagenjustierung
- [6] Befestigungsgewinde für Sensorhalter
- [7] Stufenlos einstellbare Anschläge
- [8] Durchgehend hohle Flanschelle
- [9] Gewindebohrung für Masseanschluss

Abmessungen

	B1 ±0,3	B2 ±0,3	B3 ±0,5	D1 ¹⁾	D2 ²⁾ ∅	D3 ±0,02	D4	D5 DSM-...-P1/DSM-...-CC
DSM-B-12	59	48	19,8	M5	–	22	36	M8x1
DSM-B-16	70	57	23,5	M5	–	28	45	M10x1
DSM-B-25	83	65	28	G1/8	–	30	50	M10x1
DSM-B-32	105	85	35,5	15	G1/8	42	65	M12x1
DSM-B-40	130	105	43,8	20	G1/4	56	90	M16x1
DSM-B-63	152	125	50,3	20	G1/4	70	105	M22x1,5

	D6	D7 H7	D8	D9 f8	D10 ±0,5	D11	D12	D13	D14
DSM-B-12	M3	5	57,5	58	78	M2	M5	M4	M4
DSM-B-16	M4	7	68,5	68	91	M2	M5	M5	M5
DSM-B-25	M5	7	81,5	76	106	M2	G1/8	M6	M6
DSM-B-32	M5	7	103,5	96	135	M2	G1/8	M8	M8
DSM-B-40	M8	12	128	126	168	M2	G1/4	M10	M10
DSM-B-63	M8	12	149	150	200	M3	G1/4	M12	M10

	D15 H7	D16	D17 H8	D18	EE	H1 ±0,03	H2 max. DSM-...-P1 DSM-...-CC		L1 +0,4 –0,65	L2 +1
	DSM-B-12	7	6	12	3,3	M5	30	21,2	22,7	76,3
DSM-B-16	7	8	12	4,2	M5	40	22	26,1	88,5	63,6
DSM-B-25	9	10	15	5,1	M5	40	17	20,7	98,7	72,7
DSM-B-32	12	11	20	6,8	G1/8	60	23	29,1	121	88,5
DSM-B-40	12	15	25	8,5	G1/8	80	36,5	43,5	154	112
DSM-B-63	12	18	25	10,2	G1/4	80	44	72,5	185,5	129,5

	L3	L4 ±0,1	L5 ±0,2	L6 ±0,1	T1 +0,1	T2	T3	T4 +0,1	T5	T6 +0,1
DSM-B-12	22,3	10	10	4	1,5	9	9	1,2	6	2,5
DSM-B-16	27,6	10	10	4	1,5	9	9	1,5	6	2,5
DSM-B-25	33,4	10	10	6	2	12	8	1,5	8	2,5
DSM-B-32	39,6	10	12	6	2,5	14	9,5	1,5	8	2,8
DSM-B-40	52,7	12	14	5,5	2,5	17	15	2,5	12	2,8
DSM-B-63	58	14	16	10	2,5	18	14	2,5	15	2,8

	T7	T8	T9	∅ 1	∅ 2	∅ 3 h13	∅ 4 DSM-...-P1 DSM-...-CC		∅ 5 DSM-...-P1	W1
	DSM-B-12	6,3	5,5	12	10	2,5	8	5	2,5	2,5
DSM-B-16	8,5	6	14	13	3	11	6	3	3	45°
DSM-B-25	10	5,3	16	13	4	13	6	3	3	45°
DSM-B-32	9,5	–	20	15	5	13	8	4	4	45°
DSM-B-40	15	–	24	19	6	19	8	5	5	45°
DSM-B-63	18	–	28	27	8	22	10	5	5	45°

1) Gewinde für Druckluftdurchführung bei Baugröße 12 ... 25

2) Gewinde für Druckluftdurchführung bei Baugröße 32 ... 63

Abmessungen

Abmessungen – Freilauf FLSM-6/8

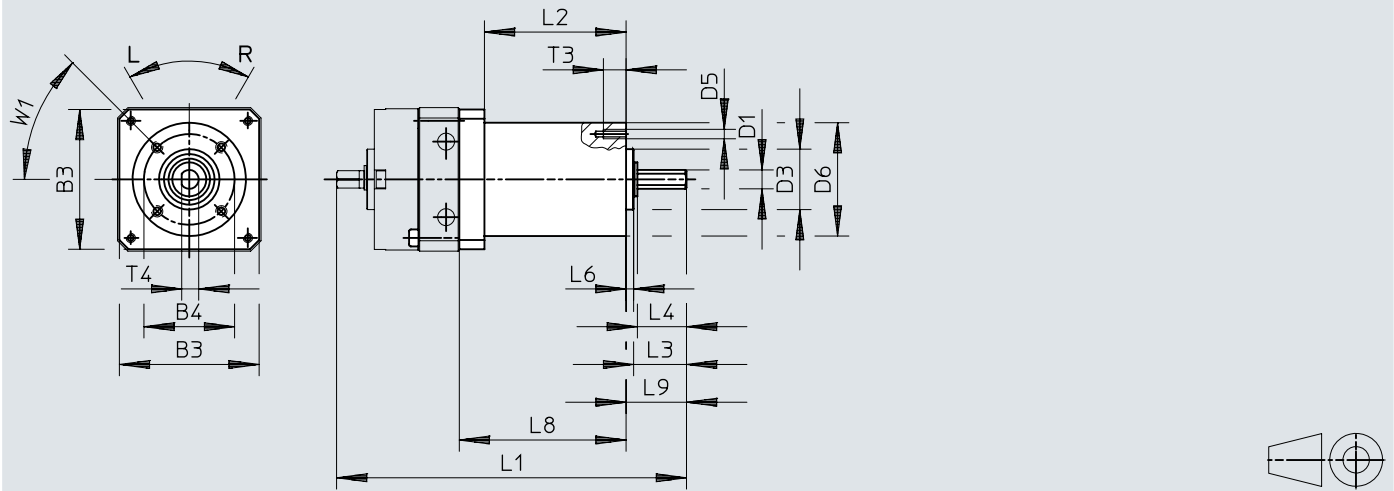
Download CAD-Daten www.festo.com

[1] Gewindestift M3x5 DIN 916

	B3	B4	D1	D3	D5	D6	L1	L2	L3	L4	L6	L8	L9	T3	T4
		±0,15	∅ g7	∅ h8		±0,3					±0,2	±0,1			
FLSM-6	29,5	23	4	14	M3	28	85,8	36 ±0,1	10,8	10	2	43	12,8	5	3,5
FLSM-8	37	24	5	16	M3	30	94,5	37,5 ±0,1	14	13	2	44,5	16	6	4,5

Abmessungen

Abmessungen – Freilauf FLSM-10

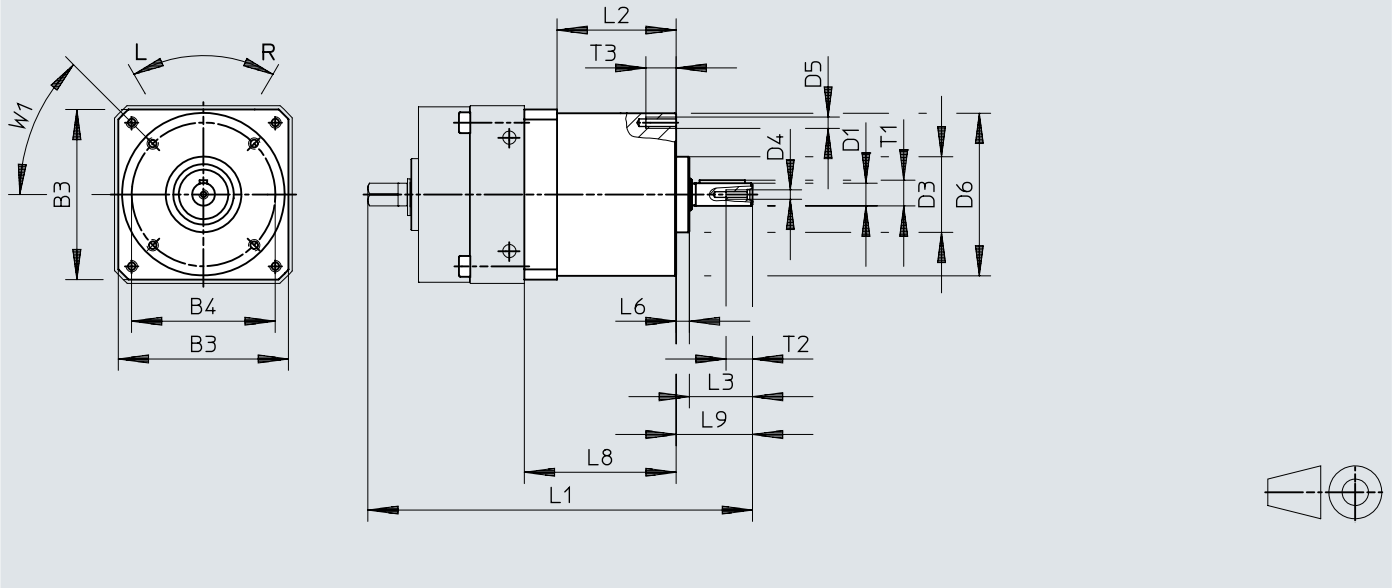
Download CAD-Daten www.festo.com

	B3	B4	D1	D3	D4	D5	D6	L1	L2
		±0,15	∅ g7	∅ h8			∅ ±0,3		
FLSM-10	45	38	6	20	M2,5	M3	43	101	30 ±0,1
	L3	L6	L8	L9	T1	T2	T3	1)	
		±0,2	±0,1						
FLSM-10	16,7	3,5	40	20,2	6,8	7	8	A2x2x12	

1) Passfeder nach DIN 6885

Abmessungen

Abmessungen – Freilauf FLSM-12 ... 40

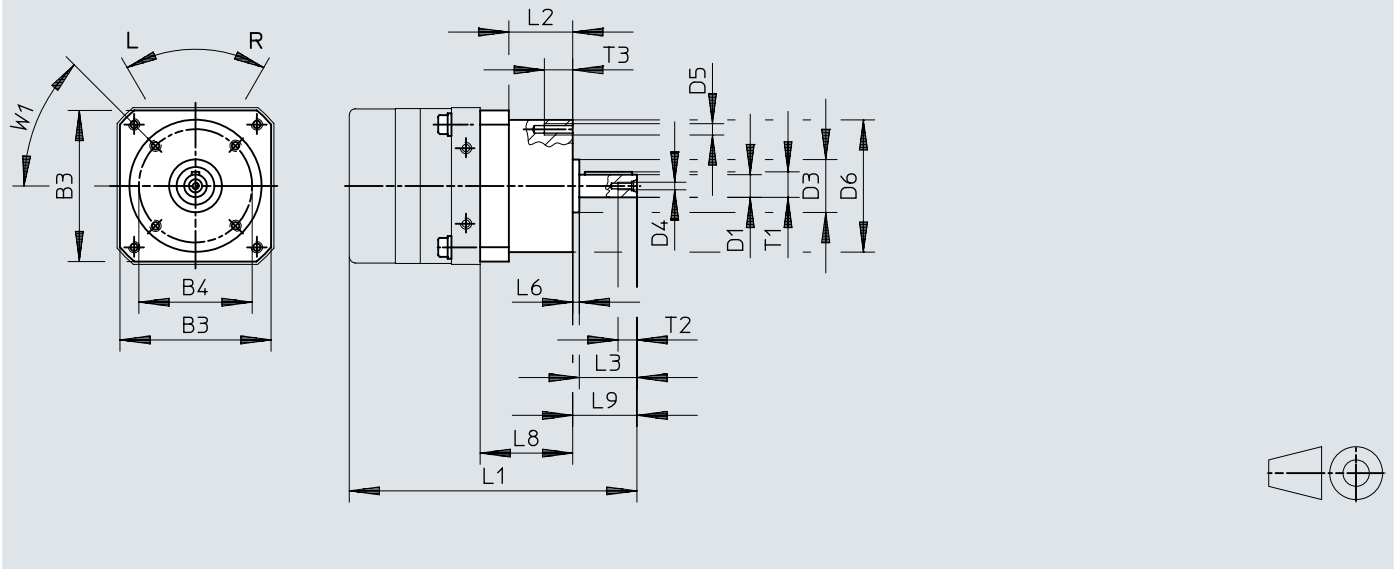
Download CAD-Daten www.festo.com

	B3	B4 ±0,15	D1 ∅ g7	D3 ∅ h8	D4	D5	D6 ∅ ±0,3	L1	L2
FLSM-12	55	42	8	25	M3	M3	48,5	125	37 ±0,4
FLSM-16	65	50	10	24	M3	M4	60	137	34 ±0,4
FLSM-25	80	60	12	28	M4	M6	70	152	34 ±0,4
FLSM-32	100	83	16	42	M5	M6	95	197,8	42,8 ±0,4
FLSM-40	120	96	20	52	M6	M8	110	244,5	54 ±0,4

	L3	L6 +0,2	L8 ±0,1	L9	T1	T2	T3	1)
FLSM-12	20	3,5	47,3	24,5	8,8	9	8	A2x2x16
FLSM-16	23	3,5	47	27,4	11,2	9	10	A3x3x18
FLSM-25	30	3,5	49	34	13,5	10	15	A4x4x25
FLSM-32	40	7,2	60,8	48,5	18	12,5	15	A5x5x36
FLSM-40	50	6	77	58	22,5	16	15	A6x6x45

1) Passfeder nach DIN 6885

Abmessungen

Abmessungen – Aufsteckflansch FWSR-6/8

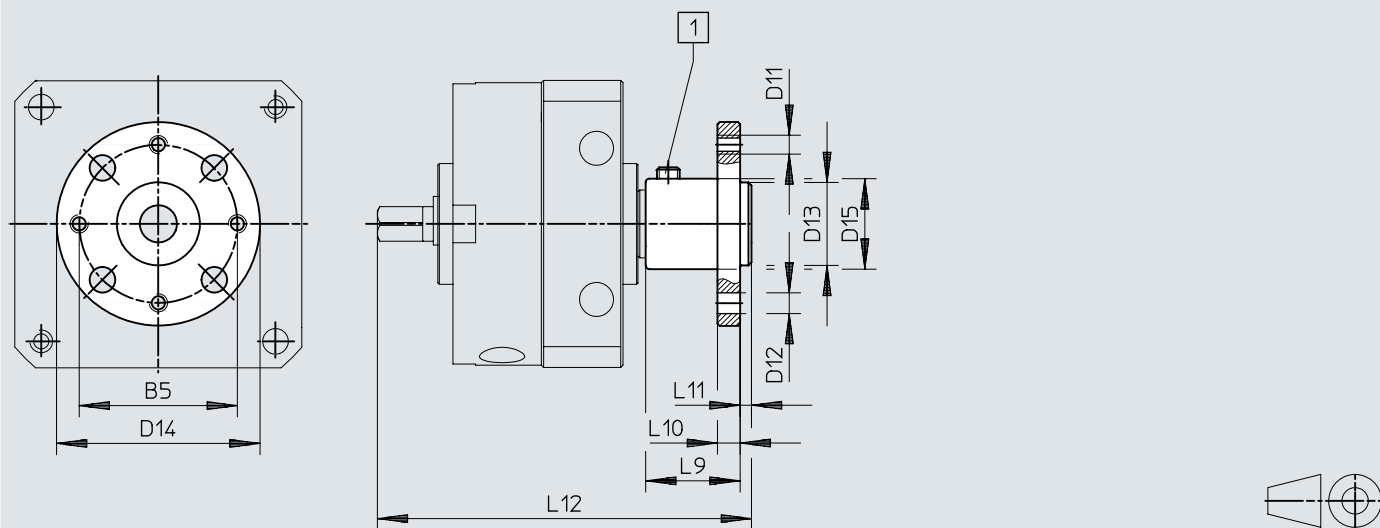
Download CAD-Daten www.festo.com

[1] Gewindestift M3x5 DIN 916

	B5	D11	D12 ∅ H13	D13 ∅	D14 ∅	D15 ∅ +0,4	L9	L10	L11	L12
FWSR-6	16	M3	3,4	8 _{g7}	23	10	10,5	3	1,5	45
FWSR-8	21	M3	3,4	11 _{g7}	27	12	12,5	3	1,5	51

Abmessungen

Abmessungen – Aufsteckflansch FWSR-10

Download CAD-Daten www.festo.com

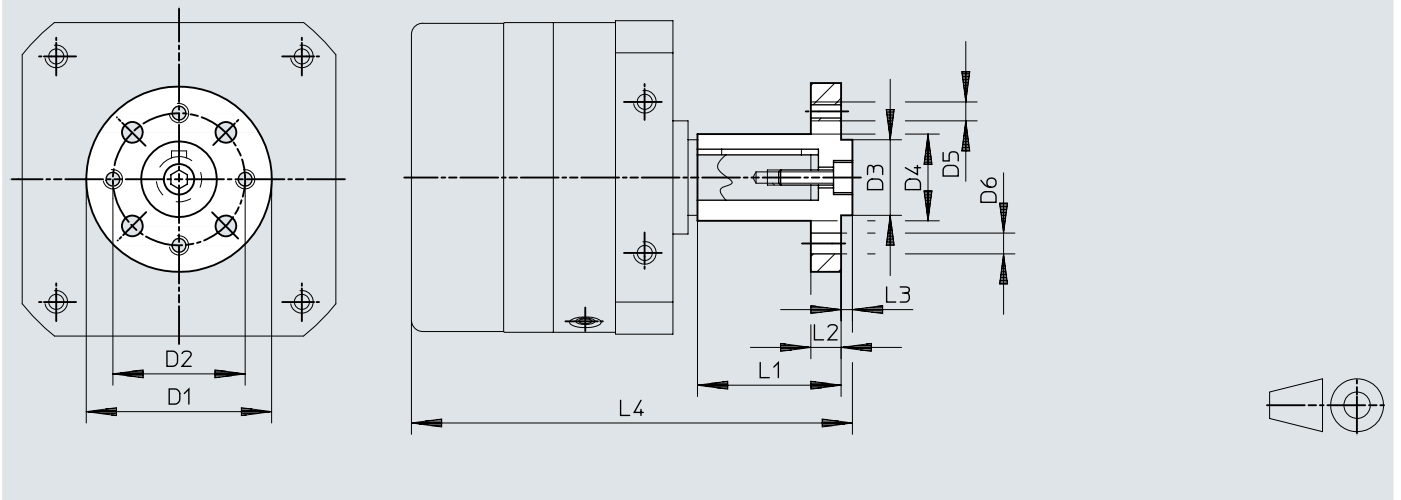

	D1 ∅	D2 ∅	D3 ∅ f8	D4 ∅	D5	D6 ∅ H13	L1	L2	L3 -0,2	L4
FWSR-10	30	21	11	12 _{+0,4}	M3	3,4	22 ±0,2	3	1,6	68,6

Abmessungen

Abmessungen – Aufsteckflansch FWSR-12 ... 40

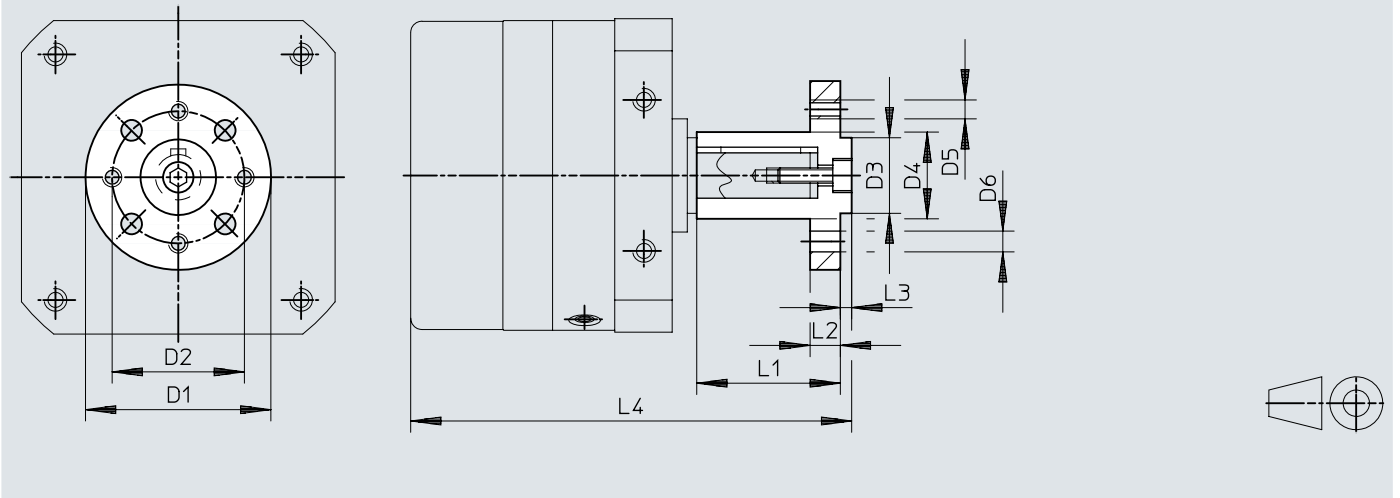
Download CAD-Daten www.festo.com

	D1 ∅	D2 ∅	D3 ∅ f8	D4 ∅	D5	D6 ∅ H13	L1	L2	L3 -0,2	L4
FWSR-12	35	28	14	15 _{+0,4}	M3	3,4	25 ±0,2	3	3	85,5
FWSR-16	40	28	16	17 _{+0,4}	M4	4,5	28 ±0,2	5	3	98,8
FWSR-25	50	35	20	23 _{+0,4}	M5	5,5	38 ±0,2	8	3	116,5
FWSR-32	60	45	28	28 _{+0,4}	M6	6,5	48 ±0,2	10	4	151,5
FWSR-40	70	54	36	38 _{+0,5}	M8	9	60 ±0,3	11	5	186,5

Abmessungen

Abmessungen – Montageplatte HSM

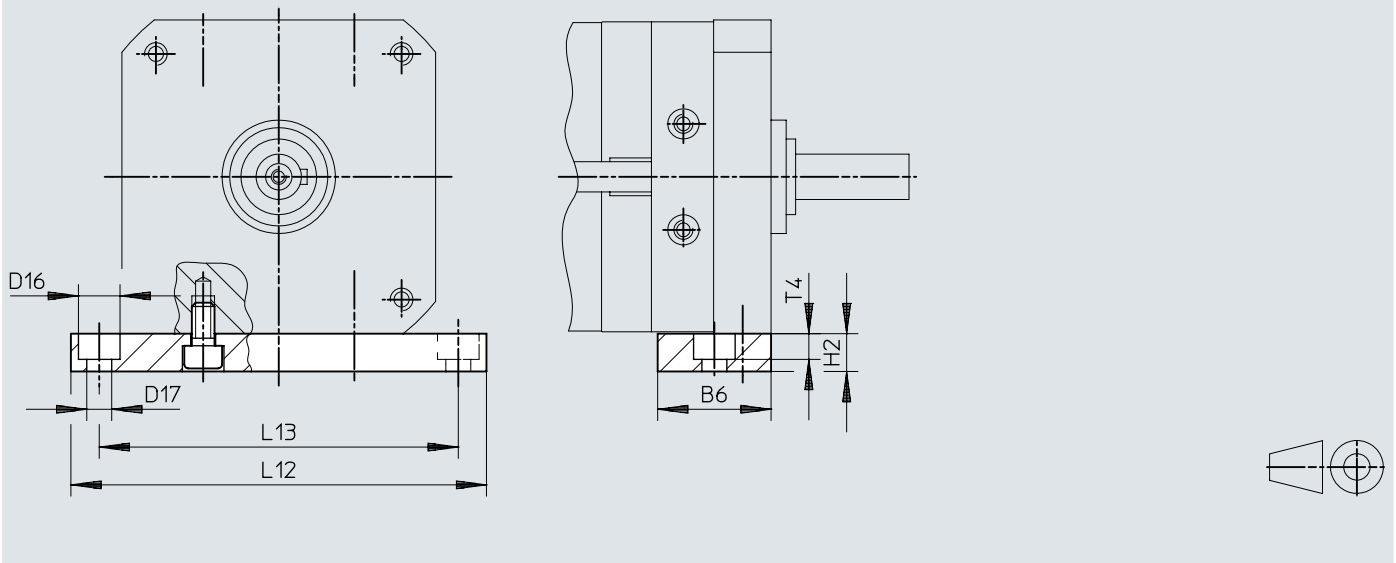
Download CAD-Daten www.festo.com

	B6	D16	D17	H2	L12	L13	T4
		∅	∅				
HSM-12	20	8	4,5	10	84	72	4,6
HSM-16	28	10	5,5	10	98	84	5,7
HSM-25	30	11	6,6	10	110	95	6,8
HSM-32	40	15	9	15	145	125	9
HSM-40	45	18	11	20	180	155	11

Abmessungen

Abmessungen – Abdeckkappe AKM

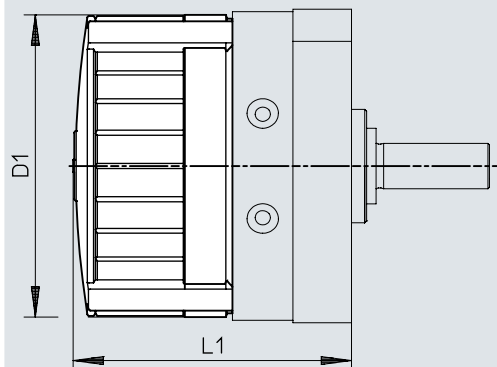
Download CAD-Daten www.festo.com

	D1 ∅	L1		
		DSM-...	DSM-T-...	DSM-...-HD-...
AKM-12	59	56,2±1,2	75,2±1,2	68,2±1,2
AKM-16	70	68±1,2	92±1,2	82,6±1,2
AKM-25	83	73,4±1,2	101,5±1,2	91,6±1,2
AKM-32	105	89,7±1,5	126,7±1,5	110,2±1,5
AKM-40	130	107,1±1,5	152,1±1,5	136,1±1,5

Bestellangaben

DSM-6 ...10 mit Zapfenwelle					
Baugröße	Nennschwenkwinkel [°]	Positionserkennung	Einstellbarer Schwenkwinkel	Teile-Nr.	Typ
6	90 deg	Ohne	Fester Schwenkwinkel	173188	DSM-6-90-P
		Für Näherungsschalter		173195	DSM-6-90-P-A
	180 deg	Ohne	Einstellbarer Schwenkwinkel	173189	DSM-6-180-P
		Für Näherungsschalter		175827	DSM-6-180-P-FF
		Fester Schwenkwinkel	173196	DSM-6-180-P-A	
			Einstellbarer Schwenkwinkel	175830	DSM-6-180-P-A-FF
8	90 deg	Ohne	Fester Schwenkwinkel	173190	DSM-8-90-P
		Für Näherungsschalter		173197	DSM-8-90-P-A
	180 deg	Ohne	Einstellbarer Schwenkwinkel	173191	DSM-8-180-P
		Für Näherungsschalter		175828	DSM-8-180-P-FF
		Fester Schwenkwinkel	173198	DSM-8-180-P-A	
			Einstellbarer Schwenkwinkel	175831	DSM-8-180-P-A-FF
10	90 deg	Ohne	Fester Schwenkwinkel	173192	DSM-10-90-P
		Für Näherungsschalter		173199	DSM-10-90-P-A
	180 deg	Ohne	Einstellbarer Schwenkwinkel	173193	DSM-10-180-P
		Für Näherungsschalter		173200	DSM-10-180-P-A
	200 deg	Ohne	Einstellbarer Schwenkwinkel	175829	DSM-10-240-P-FF
		Für Näherungsschalter		175832	DSM-10-240-P-A-FF
	240 deg	Ohne	Fester Schwenkwinkel	173194	DSM-10-240-P
		Für Näherungsschalter		173201	DSM-10-240-P-A

DSM-6 ...10 mit Zapfenwelle und Tandemflügel					
Baugröße	Nennschwenkwinkel [°]	Positionserkennung	Einstellbarer Schwenkwinkel	Teile-Nr.	Typ
6	90 deg	Ohne	Fester Schwenkwinkel	1564894	DSM-T-6-90-P
	180 deg			1565579	DSM-T-6-180-P
8	90 deg			1563451	DSM-T-8-90-P
	180 deg			1564407	DSM-T-8-180-P
10	90 deg			1559484	DSM-T-10-90-P
	180 deg			1561689	DSM-T-10-180-P
	240 deg	1562093	DSM-T-10-240-P		

DSM-6 ...10 mit Flanschelle					
Baugröße	Nennschwenkwinkel [°]	Positionserkennung	Einstellbarer Schwenkwinkel	Teile-Nr.	Typ
6	90 deg	Ohne	Fester Schwenkwinkel	185928	DSM-6-90-P-FW
		Für Näherungsschalter		185930	DSM-6-90-P-A-FW
	180 deg	Ohne	Einstellbarer Schwenkwinkel	185929	DSM-6-180-P-FW
		Für Näherungsschalter		185932	DSM-6-180-P-FF-FW
		Fester Schwenkwinkel	185931	DSM-6-180-P-A-FW	
			Einstellbarer Schwenkwinkel	185933	DSM-6-180-P-A-FF-FW
8	90 deg	Ohne	Fester Schwenkwinkel	185934	DSM-8-90-P-FW
		Für Näherungsschalter		185936	DSM-8-90-P-A-FW
	180 deg	Ohne	Einstellbarer Schwenkwinkel	185935	DSM-8-180-P-FW
		Für Näherungsschalter		185938	DSM-8-180-P-FF-FW
		Fester Schwenkwinkel	185937	DSM-8-180-P-A-FW	
			Einstellbarer Schwenkwinkel	185939	DSM-8-180-P-A-FF-FW
10	90 deg	Ohne	Fester Schwenkwinkel	185940	DSM-10-90-P-FW
		Für Näherungsschalter		185943	DSM-10-90-P-A-FW
	180 deg	Ohne	Einstellbarer Schwenkwinkel	185941	DSM-10-180-P-FW
		Für Näherungsschalter		185944	DSM-10-180-P-A-FW

Bestellangaben

DSM-6 ...10 mit Flanschelle					
Baugröße	Nennschwenkwinkel [°]	Positionserkennung	Einstellbarer Schwenkwinkel	Teile-Nr.	Typ
10	200 deg	Ohne	Einstellbarer Schwenkwinkel	185946	DSM-10-240-P-FF-FW
		Für Näherungsschalter		185947	DSM-10-240-P-A-FF-FW
	240 deg	Ohne	Fester Schwenkwinkel	185942	DSM-10-240-P-FW
		Für Näherungsschalter		185945	DSM-10-240-P-A-FW

DSM-6 ...10 mit Flanschelle und Tandemflügel					
Baugröße	Nennschwenkwinkel [°]	Positionserkennung	Einstellbarer Schwenkwinkel	Teile-Nr.	Typ
6	90 deg	Ohne	Fester Schwenkwinkel	1565425	DSM-T-6-90-P-FW
				1564894	DSM-T-6-90-P
	180 deg			1565579	DSM-T-6-180-P
	1565483			DSM-T-6-180-P-FW	
8	90 deg			1564334	DSM-T-8-90-P-FW
				1563451	DSM-T-8-90-P
	180 deg			1564669	DSM-T-8-180-P-FW
10	90 deg			1564407	DSM-T-8-180-P
		1559484	DSM-T-10-90-P		
	180 deg	1560818	DSM-T-10-90-P-FW		
	240 deg	1561556	DSM-T-10-180-P-FW		
	1562318	DSM-T-10-240-P-FW			
		1562093	DSM-T-10-240-P		

DSM-12 ... 63 mit Zapfenwelle					
Baugröße	Nennschwenkwinkel [°]	Dämpfung	Teile-Nr.	Typ	
12	246 deg	Elastische Dämpfungselemente, beiseitig, einstellbar	566203	DSM-12-270-P1-A-B	
		Stoßdämpfer beidseitig, selbst-einstellend	547572	DSM-12-270-CC-A-B	
	270 deg	Ohne	547591	DSM-12-270-A-B	
		Elastische Dämpfungsringe/-platten beidseitig	547570	DSM-12-270-P-A-B	
16	246 deg	Elastische Dämpfungselemente, beiseitig, einstellbar	566205	DSM-16-270-P1-A-B	
		Stoßdämpfer beidseitig, selbst-einstellend	547576	DSM-16-270-CC-A-B	
	270 deg	Ohne	547592	DSM-16-270-A-B	
		Elastische Dämpfungsringe/-platten beidseitig	547574	DSM-16-270-P-A-B	
25	246 deg	Elastische Dämpfungselemente, beiseitig, einstellbar	566207	DSM-25-270-P1-A-B	
		Stoßdämpfer beidseitig, selbst-einstellend	547580	DSM-25-270-CC-A-B	
	270 deg	Ohne	547593	DSM-25-270-A-B	
		Elastische Dämpfungsringe/-platten beidseitig	547578	DSM-25-270-P-A-B	
32	246 deg	Elastische Dämpfungselemente, beiseitig, einstellbar	566209	DSM-32-270-P1-A-B	
		Stoßdämpfer beidseitig, selbst-einstellend	547584	DSM-32-270-CC-A-B	
	270 deg	Ohne	547594	DSM-32-270-A-B	
		Elastische Dämpfungsringe/-platten beidseitig	547582	DSM-32-270-P-A-B	
40	240 deg	Elastische Dämpfungselemente, beiseitig, einstellbar	566211	DSM-40-270-P1-A-B	
		Stoßdämpfer beidseitig, selbst-einstellend	547588	DSM-40-270-CC-A-B	
	270 deg	Ohne	547595	DSM-40-270-A-B	
		Elastische Dämpfungsringe/-platten beidseitig	547586	DSM-40-270-P-A-B	

Bestellangaben

DSM-12 ... 63 mit Zapfenwelle				
Baugröße	Nennschwenkwinkel [°]	Dämpfung	Teile-Nr.	Typ
63	240 deg	Elastische Dämpfungselemente, beiseitig, einstellbar	566213	DSM-63-270-P1-A-B
		Stoßdämpfer beidseitig, selbst-einstellend	552081	DSM-63-270-CC-A-B
	270 deg	Ohne	552083	DSM-63-270-A-B
		Elastische Dämpfungsringe/-platten beidseitig	552079	DSM-63-270-P-A-B

DSM-12 ... 63 mit Zapfenwelle und Tandemflügel				
Baugröße	Nennschwenkwinkel [°]	Dämpfung	Teile-Nr.	Typ
12	246 deg	Stoßdämpfer beidseitig, selbst-einstellend	1145088	DSM-T-12-270-CC-A-B
	270 deg	Ohne	1145122	DSM-T-12-270-A-B
		Elastische Dämpfungsringe/-platten beidseitig	1145086	DSM-T-12-270-P-A-B
16	246 deg	Stoßdämpfer beidseitig, selbst-einstellend	1145094	DSM-T-16-270-CC-A-B
	270 deg	Ohne	1145123	DSM-T-16-270-A-B
		Elastische Dämpfungsringe/-platten beidseitig	1145092	DSM-T-16-270-P-A-B
25	246 deg	Stoßdämpfer beidseitig, selbst-einstellend	1145100	DSM-T-25-270-CC-A-B
	270 deg	Ohne	1145124	DSM-T-25-270-A-B
		Elastische Dämpfungsringe/-platten beidseitig	1145098	DSM-T-25-270-P-A-B
32	246 deg	Stoßdämpfer beidseitig, selbst-einstellend	1145106	DSM-T-32-270-CC-A-B
	270 deg	Ohne	1145125	DSM-T-32-270-A-B
		Elastische Dämpfungsringe/-platten beidseitig	1145104	DSM-T-32-270-P-A-B
40	240 deg	Stoßdämpfer beidseitig, selbst-einstellend	1145112	DSM-T-40-270-CC-A-B
	270 deg	Ohne	1145126	DSM-T-40-270-A-B
		Elastische Dämpfungsringe/-platten beidseitig	1145110	DSM-T-40-270-P-A-B
63	240 deg	Stoßdämpfer beidseitig, selbst-einstellend	1145118	DSM-T-63-270-CC-A-B
	270 deg	Ohne	1145127	DSM-T-63-270-A-B
		Elastische Dämpfungsringe/-platten beidseitig	1145116	DSM-T-63-270-P-A-B

DSM-12 ... 63 mit Flanschelle				
Baugröße	Nennschwenkwinkel [°]	Dämpfung	Teile-Nr.	Typ
12	246 deg	Elastische Dämpfungselemente, beiseitig, einstellbar	566204	DSM-12-270-P1-FW-A-B
		Stoßdämpfer beidseitig, selbst-einstellend	547573	DSM-12-270-CC-FW-A-B
	270 deg	Ohne	547596	DSM-12-270-FW-A-B
		Elastische Dämpfungsringe/-platten beidseitig	547571	DSM-12-270-P-FW-A-B
16	246 deg	Elastische Dämpfungselemente, beiseitig, einstellbar	566206	DSM-16-270-P1-FW-A-B
		Stoßdämpfer beidseitig, selbst-einstellend	547577	DSM-16-270-CC-FW-A-B
	270 deg	Ohne	547597	DSM-16-270-FW-A-B
		Elastische Dämpfungsringe/-platten beidseitig	547575	DSM-16-270-P-FW-A-B
25	246 deg	Elastische Dämpfungselemente, beiseitig, einstellbar	566208	DSM-25-270-P1-FW-A-B
		Stoßdämpfer beidseitig, selbst-einstellend	547581	DSM-25-270-CC-FW-A-B

Bestellangaben

DSM-12 ... 63 mit Flanschelle				
Baugröße	Nennschwenkwinkel [°]	Dämpfung	Teile-Nr.	Typ
25	270 deg	Ohne	547598	DSM-25-270-FW-A-B
		Elastische Dämpfungsringe/-platten beidseitig	547579	DSM-25-270-P-FW-A-B
32	246 deg	Elastische Dämpfungselemente, beiseitig, einstellbar	566210	DSM-32-270-P1-FW-A-B
		Stoßdämpfer beidseitig, selbst-einstellend	547585	DSM-32-270-CC-FW-A-B
	270 deg	Ohne	547599	DSM-32-270-FW-A-B
		Elastische Dämpfungsringe/-platten beidseitig	547583	DSM-32-270-P-FW-A-B
40	240 deg	Elastische Dämpfungselemente, beiseitig, einstellbar	566212	DSM-40-270-P1-FW-A-B
		Stoßdämpfer beidseitig, selbst-einstellend	547589	DSM-40-270-CC-FW-A-B
	270 deg	Ohne	547600	DSM-40-270-FW-A-B
		Elastische Dämpfungsringe/-platten beidseitig	547587	DSM-40-270-P-FW-A-B
63	240 deg	Elastische Dämpfungselemente, beiseitig, einstellbar	566214	DSM-63-270-P1-FW-A-B
		Stoßdämpfer beidseitig, selbst-einstellend	552082	DSM-63-270-CC-FW-A-B
	270 deg	Ohne	552084	DSM-63-270-FW-A-B
		Elastische Dämpfungsringe/-platten beidseitig	552080	DSM-63-270-P-FW-A-B

DSM-12 ... 63 mit Flanschelle und Tandemflügel				
Baugröße	Nennschwenkwinkel [°]	Dämpfung	Teile-Nr.	Typ
12	246 deg	Stoßdämpfer beidseitig, selbst-einstellend	1145089	DSM-T-12-270-CC-FW-A-B
	270 deg	Ohne	1145128	DSM-T-12-270-FW-A-B
		Elastische Dämpfungsringe/-platten beidseitig	1145087	DSM-T-12-270-P-FW-A-B
16	246 deg	Stoßdämpfer beidseitig, selbst-einstellend	1145095	DSM-T-16-270-CC-FW-A-B
	270 deg	Ohne	1145129	DSM-T-16-270-FW-A-B
		Elastische Dämpfungsringe/-platten beidseitig	1145093	DSM-T-16-270-P-FW-A-B
25	246 deg	Stoßdämpfer beidseitig, selbst-einstellend	1145101	DSM-T-25-270-CC-FW-A-B
	270 deg	Ohne	1145130	DSM-T-25-270-FW-A-B
		Elastische Dämpfungsringe/-platten beidseitig	1145099	DSM-T-25-270-P-FW-A-B
32	246 deg	Stoßdämpfer beidseitig, selbst-einstellend	1145107	DSM-T-32-270-CC-FW-A-B
	270 deg	Ohne	1145131	DSM-T-32-270-FW-A-B
		Elastische Dämpfungsringe/-platten beidseitig	1145105	DSM-T-32-270-P-FW-A-B
40	240 deg	Stoßdämpfer beidseitig, selbst-einstellend	1145113	DSM-T-40-270-CC-FW-A-B
	270 deg	Ohne	1145132	DSM-T-40-270-FW-A-B
		Elastische Dämpfungsringe/-platten beidseitig	1145111	DSM-T-40-270-P-FW-A-B
63	240 deg	Stoßdämpfer beidseitig, selbst-einstellend	1145119	DSM-T-63-270-CC-FW-A-B
	270 deg	Ohne	1145133	DSM-T-63-270-FW-A-B
		Elastische Dämpfungsringe/-platten beidseitig	1145117	DSM-T-63-270-P-FW-A-B

Bestellangaben

DSM-12 ... 63 für hohe Lastmomente				
Baugröße	Nennschwenkwinkel [°]	Dämpfung	Teile-Nr.	Typ
12	246 deg	Elastische Dämpfungselemente, beiseitig, einstellbar	1369116	DSM-12-270-P1-HD-A-B
		Stoßdämpfer beidseitig, selbst-einstellend	1369122	DSM-12-270-CC-HD-A-B
	270 deg	Ohne	1369110	DSM-12-270-HD-A-B
16	246 deg	Elastische Dämpfungselemente, beiseitig, einstellbar	1369117	DSM-16-270-P1-HD-A-B
		Stoßdämpfer beidseitig, selbst-einstellend	1369123	DSM-16-270-CC-HD-A-B
	270 deg	Ohne	1369111	DSM-16-270-HD-A-B
25	246 deg	Elastische Dämpfungselemente, beiseitig, einstellbar	1369118	DSM-25-270-P1-HD-A-B
		Stoßdämpfer beidseitig, selbst-einstellend	1369124	DSM-25-270-CC-HD-A-B
	270 deg	Ohne	1369112	DSM-25-270-HD-A-B
32	246 deg	Elastische Dämpfungselemente, beiseitig, einstellbar	1369119	DSM-32-270-P1-HD-A-B
		Stoßdämpfer beidseitig, selbst-einstellend	1369125	DSM-32-270-CC-HD-A-B
	270 deg	Ohne	1369113	DSM-32-270-HD-A-B
40	240 deg	Elastische Dämpfungselemente, beiseitig, einstellbar	1369120	DSM-40-270-P1-HD-A-B
		Stoßdämpfer beidseitig, selbst-einstellend	1369126	DSM-40-270-CC-HD-A-B
	270 deg	Ohne	1369114	DSM-40-270-HD-A-B
63	240 deg	Elastische Dämpfungselemente, beiseitig, einstellbar	1369121	DSM-63-270-P1-HD-A-B
		Stoßdämpfer beidseitig, selbst-einstellend	1369127	DSM-63-270-CC-HD-A-B
	270 deg	Ohne	1369115	DSM-63-270-HD-A-B

Peripherieübersicht

Peripherieübersicht für DSM-6 ... 10

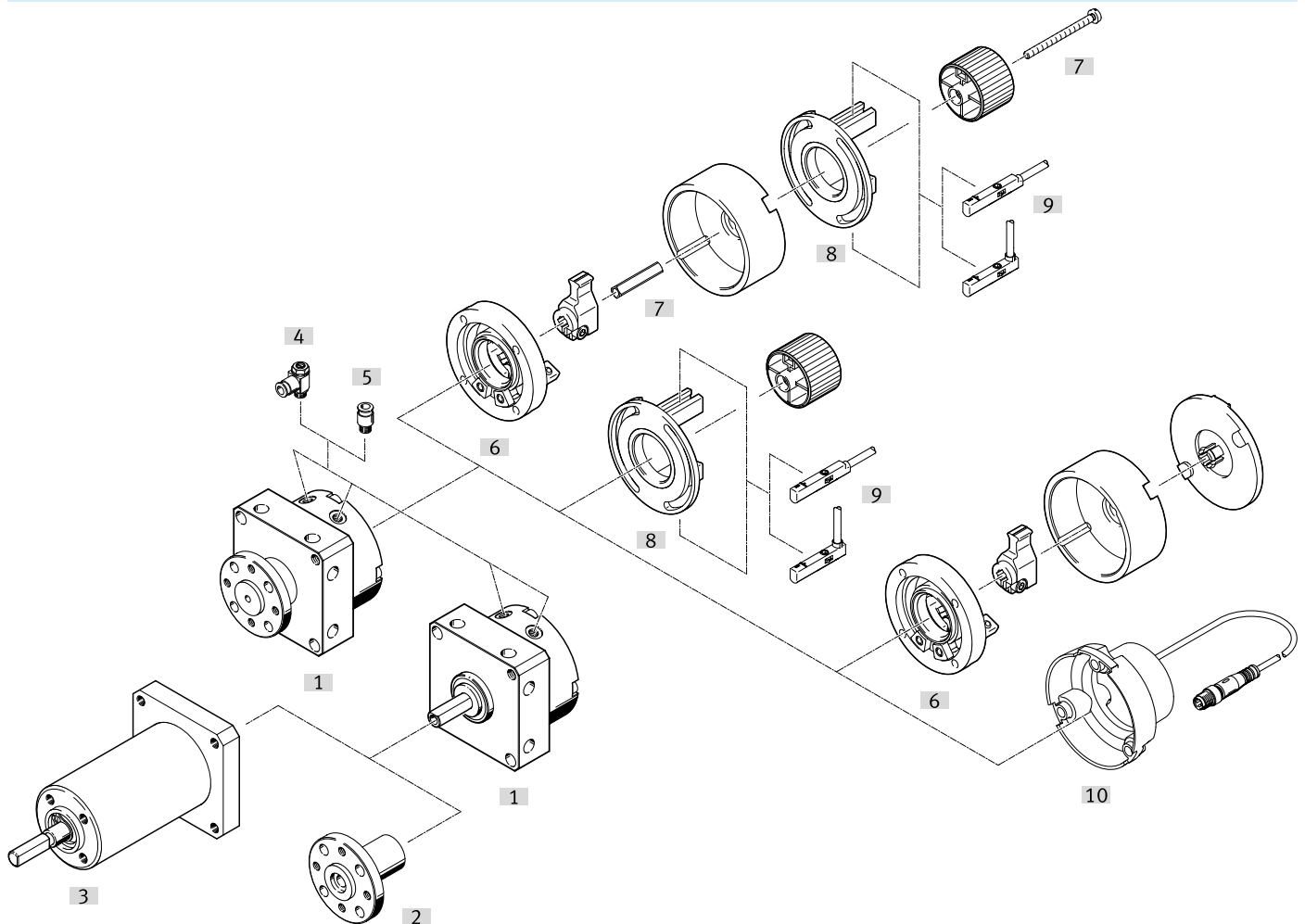

Zubehör		→ Link
Typ/Bestellcode	Beschreibung	
[1] Schwenkantrieb DSM	Pneumatischer Schwenkantrieb	dsm
[2] Aufsteckflansch FWSR	Zum Nachrüsten für Schwenkantrieb DSM mit Zapfenwelle	65
[3] Freilauf FLSM	<ul style="list-style-type: none"> Zur getakteten Drehbewegung in eine Richtung Nur in Verbindung mit Schwenkantrieb DSM mit Zapfenwelle 	65
[4] Drossel-Rückschlagventil GRLA	Zur Geschwindigkeitsregulierung	grla
[5] Steckverschraubung QS	Zum Anschluss von außentolerierten Druckluftschläuchen	qs
[6] Anschlagbausatz KSM	<ul style="list-style-type: none"> Zum Einstellen des Schwenkwinkels Nachrüstbar für Schwenkantrieb DSM-...-P(-A)/DSM-...-P(-A)-FW Bei DSM-T-... muss der Anschlagbausatz als Zubehör separat bestellt werden Kombinierbar mit Befestigungsbausatz WSM In Verbindung mit Befestigungsbausatz WSM muss zusätzlich der Adapterbausatz DADP-AK bestellt werden 	66
[7] Adapterbausatz DADP-AK	Zum Befestigen des Befestigungsbausatzes WSM an den Anschlagbausatz KSM	67
[8] Befestigungsbausatz WSM-...-SME-10	<ul style="list-style-type: none"> Zur Abfrage des Schwenkwinkels Zum Befestigen der Näherungsschalter SME-/SMT-10; Nachrüstbar für Schwenkantrieb DSM-...-P(-FF)/DSM-...-P(-FF)-FW Bei DSM-T-... muss der Befestigungsbausatz als Zubehör mitbestellt werden Kombinierbar mit Anschlagbausatz KSM In Verbindung mit dem Anschlagbausatz KSM muss zusätzlich der Adapterbausatz DADP-AK bestellt werden 	67
[9] Näherungsschalter SME-10/SMT-10	Näherungsschalter zum Abfragen der Endlage	69
[10] Positionssensor SRBS	<ul style="list-style-type: none"> Zur Abfrage des Schwenkwinkels Kein Justieren der Näherungsschalter notwendig Durch Teachen per Tastendruck werden die Endlagen des Schwenkwinkels erfasst Kann nur direkt, ohne weiteres Zubehör, an den Schwenkantrieb montiert werden Muss als Zubehör separat bestellt werden 	68

Peripherieübersicht

Zubehör		→ Link
Typ/Bestellcode	Beschreibung	
[11] Abstandssensor SOIA	Zur Überwachung des Zustands der Dämpfungselemente	67

Peripherieübersicht

Peripherieübersicht für DSM-12 ... 63

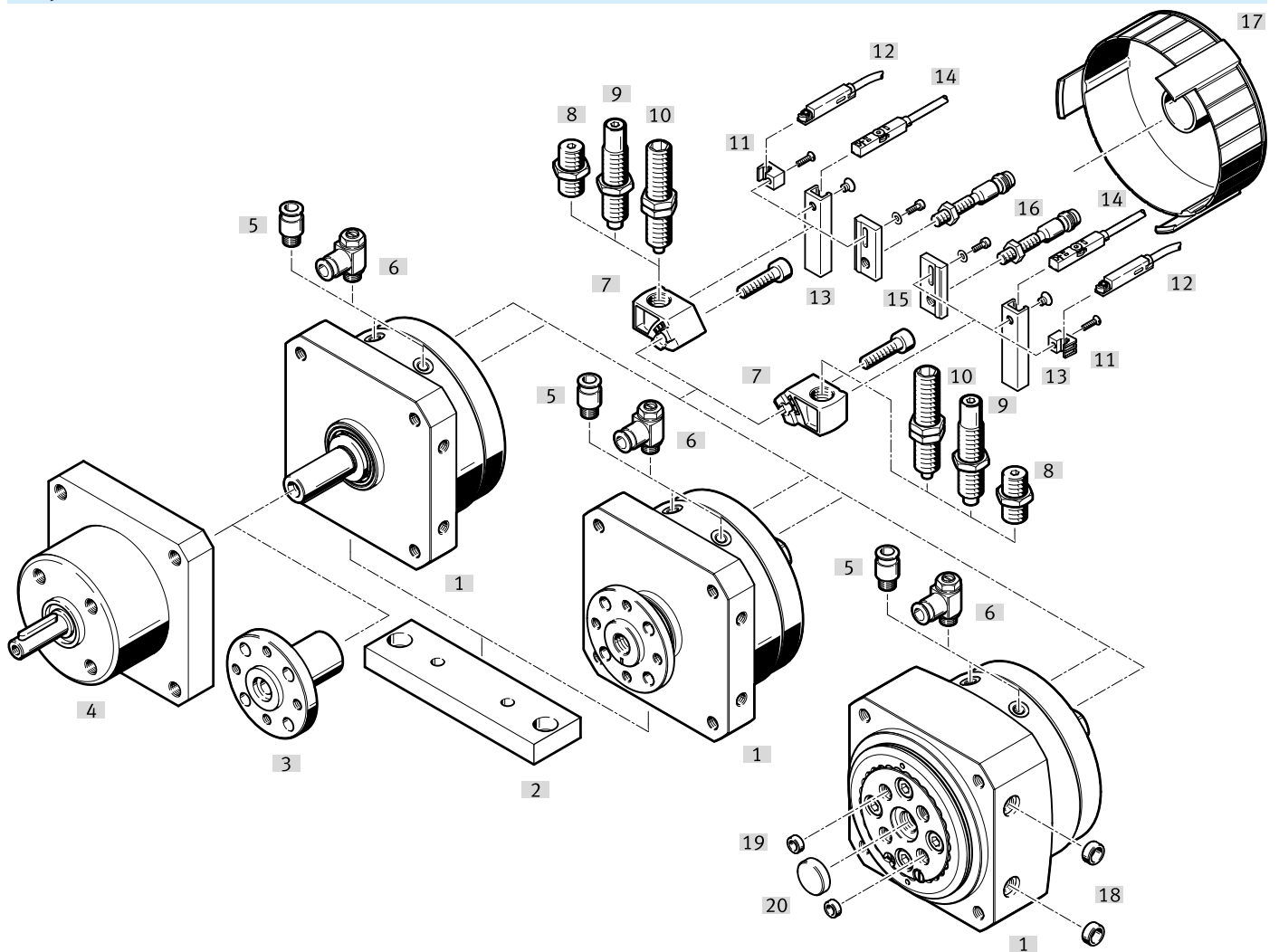

Zubehör		→ Link
Typ/Bestellcode	Beschreibung	
[1] Schwenkantrieb DSM	Pneumatischer Schwenkantrieb	dsm
[2] Montageplatte HSM	Zur Fuß- oder Flanschbefestigung	65
[3] Aufsteckflansch FWSR	Zum Nachrüsten für Schwenkantrieb DSM mit Zapfenwelle	65
[4] Freilauf FLSM	<ul style="list-style-type: none"> Zur getakteten Drehbewegung in eine Richtung Nur in Verbindung mit Schwenkantrieb DSM mit Zapfenwelle 	65
[5] Steckverschraubung QS	Zum Anschluss von außertolerierten Druckluftschläuchen	qs
[6] Drosel-Rückschlagventil GRLA	Zur Geschwindigkeitsregulierung	grla
[7] Dämpferhalter DSM-....-B	<ul style="list-style-type: none"> Zur Befestigung von elastischen Dämpfungselementen oder Stoßdämpfern Bei Schwenkantrieb DSM-....-P/P1/CC im Lieferumfang enthalten 	66
[8] Dämpferbausatz DSM-....-P	<ul style="list-style-type: none"> Elastische Dämpfungselemente mit Festanschlag Bei Schwenkantrieb DSM-....-P im Lieferumfang enthalten 	66
[9] Stoßdämpfer DYEF	<ul style="list-style-type: none"> Einstellbare, elastische Dämpfungselemente mit Festanschlag Bei Schwenkantrieb DSM-....-P1 im Lieferumfang enthalten 	66
[10] Stoßdämpfer DYSC	<ul style="list-style-type: none"> Selbsteinstellende Stoßdämpfer mit Festanschlag Bei Schwenkantrieb DSM-....-CC im Lieferumfang enthalten 	66
[11] Sensorhalter SL-DSM-B	Zum Befestigen der Näherungsschalter SME/SMT-10	68
[12] Näherungsschalter SME-/SMT-10	Zur Abfrage der Endlagen	69
[13] Sensorhalter SL-DSM-63-B	Zum Befestigen der Näherungsschalter SME/SMT-8	68
[14] Näherungsschalter SME-/SMT-8	Zur Abfrage der Endlagen	69
[15] Sensorhalter SL-DSM-S	Zum Befestigen der induktiven Näherungsschalter SIEN	68
[16] Näherungsschalter SIEN	Induktiver Näherungsschalter zur Abfrage der Endlagen	69
[17] Abdeckkappe AKM	<ul style="list-style-type: none"> Verringert die Verletzungsgefahr im Schwenkbereich des Anschlaghebels In Verbindung mit induktivem Näherungsschalter SIEN nicht einsetzbar 	66

Peripherieübersicht

Zubehör		→ Link
Typ/Bestellcode	Beschreibung	
[18] Zentrierhülse ZBH	Zur Zentrierung des Antriebs	70
[19] Zentrierhülse ZBH	Zur Zentrierung von Anbauteilen am Drehteller	71
[20] Zentrierhülse ZBH	Zur Mittenzentrierung von Anbauteilen am Drehteller	71
[21] Abstandssensor SOIA	Zur Überwachung des Zustands der Dämpfungselemente	67

Zubehör

Freilauf FLSM

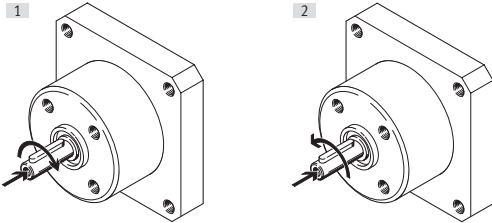

Die in zwei möglichen Schwenkrichtungen wirkende Bewegung des Schwenkantriebs DSM wird durch den Freilauf nur in einer Richtung ausgeführt. Die Gegenrichtung ist jeweils gesperrt. Der minimal schaltbare Drehwinkel beträgt jeweils 3°. Die Schaltgenauigkeit ist jedoch abhängig von Geschwindigkeit und Last.

[1] Rechtslauf

[2] Linkslauf

Freilauf FLSM

	Baugröße	Drehrichtung	Theoretisches Drehmoment bei 0,6 MPa (6 bar, 87 psi)	Werkstoff Gehäuse	Produktgewicht	Teile-Nr.	Typ
	6	Rechtslauf	0,15 Nm	Aluminium-Knetlegierung	100 g	188522	FLSM-6-R
		Linkslauf				188523	FLSM-6-L
	8	Rechtslauf	0,35 Nm		125 g	188524	FLSM-8-R
		Linkslauf				188525	FLSM-8-L
	10	Rechtslauf	0,85 Nm		160 g	188526	FLSM-10-R
		Linkslauf				188527	FLSM-10-L
	12	Rechtslauf	1,2 Nm		300 g	164234	FLSM-12-R
		Linkslauf				164229	FLSM-12-L
	16	Rechtslauf	2,52 Nm		450 g	164235	FLSM-16-R
		Linkslauf				164230	FLSM-16-L
	25	Rechtslauf	4,98 Nm		650 g	164236	FLSM-25-R
		Linkslauf				164231	FLSM-25-L
	32	Rechtslauf	9,96 Nm		1.500 g	164237	FLSM-32-R
		Linkslauf				164232	FLSM-32-L
40	Rechtslauf	19,98 Nm	2.350 g	164238	FLSM-40-R		
	Linkslauf			164233	FLSM-40-L		

Aufsteckflansch FWSR

	Baugröße	Produktgewicht	Werkstoff Gehäuse	Teile-Nr.	Typ
	6	5 g	Aluminium-Knetlegierung	185948	FWSR-6
	8	7 g		185949	FWSR-8
	10	10 g		32798	FWSR-10
	12	19 g		14659	FWSR-12
	16	30 g		13239	FWSR-16
	25	70 g		13240	FWSR-25
	32	120 g		13241	FWSR-32
	40	240 g		14656	FWSR-40

Montageplatte HSM

	Baugröße	Produktgewicht	Teile-Nr.	Typ
	12	48 g	165571	HSM-12
	16	80 g	165572	HSM-16
	25	94 g	165573	HSM-25
	32	246 g	165574	HSM-32
	40	459 g	165575	HSM-40

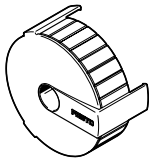

Zubehör

Abdeckkappe AKM					
	Beschreibung ¹⁾	Werkstoff Abdeckkappe	Produktgewicht	Teile-Nr.	Typ
	für Baugröße 12	PA-verstärkt	12 g	549194	AKM-12
	für Baugröße 16		16 g	549195	AKM-16
	für Baugröße 25		22 g	549196	AKM-25
	für Baugröße 32		36 g	549197	AKM-32
	für Baugröße 40		62 g	549198	AKM-40

1) In Verbindung mit induktivem Näherungsschalter SIEN nicht einsetzbar.

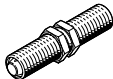
Dämpferbausatz DSM-...-P				
	Beschreibung	Produktgewicht	Teile-Nr.	Typ
	für Baugröße 12	10 g	550657	DSM-12-P-B
	für Baugröße 16, 25	25 g	550658	DSM-16/25-P-B
	für Baugröße 32	50 g	550659	DSM-32-P-B
	für Baugröße 40	115 g	550660	DSM-40-P-B
	für Baugröße 63	180 g	552086	DSM-63-P-B

Stoßdämpfer DYEF Link 				
	Beschreibung	Produktgewicht	Teile-Nr.	Typ
	für Baugröße 12	11,9 g	548373	DYEF-M8-Y1F
	für Baugröße 16, 25	19,7 g	548374	DYEF-M10-Y1F
	für Baugröße 32	39,6 g	548375	DYEF-M12-Y1F
	für Baugröße 40	104 g	548377	DYEF-M16-Y1F
	für Baugröße 63	200 g	1113706	DYEF-M22-Y1F

Stoßdämpfer DYSC Link 				
	Beschreibung	Produktgewicht	Teile-Nr.	Typ
	für Baugröße 32	36 g	548013	DYSC-8-8-Y1F
	für Baugröße 40	81 g	548014	DYSC-12-12-Y1F
	für Baugröße 63	210 g	553593	DYSC-16-18-Y1F
	für Baugröße 16	9 g	548011	DYSC-5-5-Y1F
	für Baugröße 20, 25	17 g	548012	DYSC-7-5-Y1F

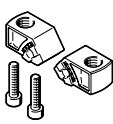
Dämpferhalter DSM-...-B					
	Beschreibung	Werkstoff Anschläge	Produktgewicht	Teile-Nr.	Typ
	für Baugröße 16	hochlegierter Stahl rostfrei	35 g	547901	DSM-16-B
	für Baugröße 20		25 g	547900	DSM-12-B
	für Baugröße 25		57 g	547902	DSM-25-B
	für Baugröße 32		125 g	547903	DSM-32-B
	für Baugröße 40		185 g	547904	DSM-40-B
	für Baugröße 63		680 g	552085	DSM-63-B

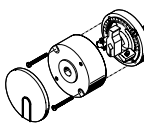
Anschlagbausatz KSM					
	Baugröße	Schwenkwinkel	Produktgewicht	Teile-Nr.	Typ
	6	180 deg	30 g	175833	KSM-6
	8		70 g	175834	KSM-8
	10	200 deg	100 g	175835	KSM-10

Zubehör

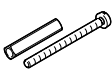
Adapterbausatz DADP				
	Baugröße	Produktgewicht	Teile-Nr.	Typ
	6	2 g	3617044	DADP-AK-Q1-6
	8	3 g	3617045	DADP-AK-Q1-8
	10	4 g	3617046	DADP-AK-Q1-10

Befestigungsbausatz WSM				
	Baugröße	Produktgewicht	Teile-Nr.	Typ
	6	12 g	173205	WSM-6-SME-10
	8	13 g	173206	WSM-8-SME-10
	10	16 g	173207	WSM-10-SME-10

Überwachung mit Abstandssensor SOIA

Zur Überwachung der Anwendung und des Zustands der Dämpfungselemente. Ermöglicht vorausschauende Wartung und erhöht Zuverlässigkeit sowie Genauigkeit.

Es können folgende Parameter überwacht werden:

- Aufprallgeschwindigkeit
- Endposition
- Energieaufnahme
- Restenergie
- Dämpfungsreserve

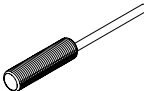
Abstandssensor SOIA, induktiv						Link 
	Einbauart	Wegmessbereich	Schaltausgang	Elektrischer Anschluss	Teile-Nr.	Typ
	bündig	0 ... 2 mm	PNP/NPN umschaltbar, Push-Pull	Offenes Ende	8161194	SOIA-M8PB-PNLK-LE
		0 ... 4 mm			8161198	SOIA-M12PB-PNLK-LE
	nicht bündig	0 ... 7 mm			8161196	SOIA-M8PNB-PNLK-LE
					8161200	SOIA-M12PNB-PNLK-LE

Positionssensor SRBS

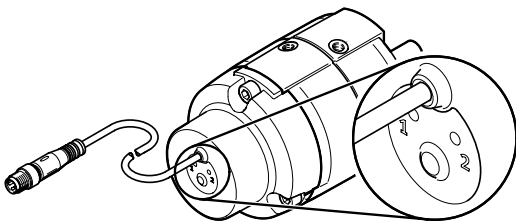

Der Positionssensor dient zur Abfrage der Endlagen bei Schwenkantrieben DSM.

Die Abfrage erfolgt magnetisch und kontaktlos. Ausgegeben werden 2 Schaltpunkte.

- Schnelle Montage ohne manuelle Schaltpunktsuche
- Einfache und sichere Bedienung über eine Taste
- Nur eine Anschlussleitung nötig
- Hohe Lebensdauer durch robuste und kontaktlose Positionserfassung

Zubehör

Positionssensor SRBS

Link [srbs](#)

	Beschreibung	Erfassungsbereich	Wiederholbarkeit Schalt- punkt	Schalt- ausgang	Schalt- element- funktion	Produkt- gewicht	Teile-Nr.	Typ
	für Bau- größe 6	270 deg	<= 1 °	2 x PNP oder 2 x NPN um- schaltbar	Öffner/ Schließer um- schaltbar	25 g	2619969	SRBS-Q12-6-E270-EP-1-S-M8
	für Bau- größe 8					30 g	2619972	SRBS-Q12-8-E270-EP-1-S-M8
	für Bau- größe 10					35 g	2412001	SRBS-Q1-10-E270-EP-1-S-M8

Sensorhalter SL-DSM für Näherungsschalter SME-/SMT-10

	Beschreibung ¹⁾	Produktgewicht	Teile-Nr.	Typ
	für Baugröße 12 ... 40	2 g	550661	SL-DSM-B

1) Packungseinheit: 2 Stück

Sensorhalter SL-DSM für Näherungsschalter SME-/SMT-8

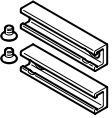
	Beschreibung ¹⁾	Produktgewicht	Teile-Nr.	Typ
	für Baugröße 63	10 g	552088	SL-DSM-63-B

1) Packungseinheit: 2 Stück

Sensorhalter SL-DSM für induktive Näherungsschalter SIEN

	Beschreibung ¹⁾	Produktgewicht	Teile-Nr.	Typ
	für Baugröße 12 ... 40	4 g	1130882	SL-DSM-S-M5-B
			1132360	SL-DSM-S-M8-B

1) Packungseinheit: 2 Stück

Näherungsschalter SME für Rundnut, magnetoresistiv – für alle Baugrößen außer DSM-16

Link [sme](#)

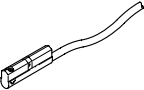
	Befestigungs- art ¹⁾	Schaltelement- funktion	Elektrischer Anschluss	Kabellänge	Teile-Nr.	Typ
	festge- schraubt, von oben in Nut einsetzbar	Schließer	Offenes Ende	2,5 m	551373	SMT-10M-PS-24V-E-2,5-L-OE
			Stecker M8, A- codiert	0,3 m	551375	SMT-10M-PS-24V-E-0,3-L-M8D

1) Für DRVS-6 ... 8: Mit Befestigungsbausatz WSM-...-SME-10
Für DRVS-12 ... 40: Mit Sensorhalter SL-DSM-B

Zubehör

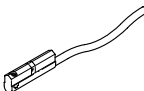
Näherungsschalter SME für Rundnut, magnetisch Reed – für DSM-6 ... 40 Link sme						
	Befestigungsart ¹⁾	Schaltelementfunktion	Elektrischer Anschluss	Kabellänge	Teile-Nr.	Typ
	geklemmt in Rundnut, längs in Nut einsetzbar	Schließer	Offenes Ende	0,3 m	173212	SME-10-SL-LED-24
				2,5 m	173210	SME-10-KL-LED-24

1) Für DRVS-6 ... 8: Mit Befestigungsbausatz WSM...-SME-10
Für DRVS-12 ... 40: Mit Sensorhalter SL-DSM-B

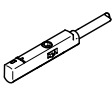
Näherungsschalter SME für Rundnut, magnetisch Reed – für DSM-12 ... 40 Link sme						
	Befestigungsart ¹⁾	Schaltausgang	Elektrischer Anschluss	Kabellänge	Teile-Nr.	Typ
	festgeschraubt, von oben in Nut einsetzbar	3-Draht Schließer	Offenes Ende	2,5 m	551365	SME-10M-DS-24V-E-2,5-L-OE
			Stecker M8, A-codiert	0,3 m	551367	SME-10M-DS-24V-E-0,3-L-M8D

1) Mit Sensorhalter SL-DSM-B

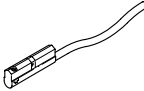
Näherungsschalter SMT für T-Nut, magnetoresistiv – für DSM-63 Link smt						
	Befestigungsart ¹⁾	Schaltelementfunktion	Elektrischer Anschluss	Kabellänge	Teile-Nr.	Typ
	festgeschraubt, von oben in Nut einsetzbar	Schließer	Offenes Ende	2,5 m	574338	SMT-8M-A-NS-24V-E-2,5-OE
				574335	SMT-8M-A-PS-24V-E-2,5-OE	
			Stecker M8, A-codiert	0,3 m	574334	SMT-8M-A-PS-24V-E-0,3-M8D
				574339	SMT-8M-A-NS-24V-E-0,3-M8D	

1) Für DRVS-6 ... 8: Mit Befestigungsbausatz WSM...-SME-10
Für DRVS-12 ... 40: Mit Sensorhalter SL-DSM-B

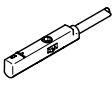
Näherungsschalter SME für Rundnut, magnetisch Reed – für DSM-63 Link sme						
	Befestigungsart ¹⁾	Schaltausgang	Elektrischer Anschluss	Kabellänge	Teile-Nr.	Typ
	festgeschraubt, von oben in Nut einsetzbar	3-Draht Schließer	Offenes Ende	2,5 m	543862	SME-8M-DS-24V-K-2,5-OE
				5 m	543863	SME-8M-DS-24V-K-5,0-OE
			Stecker M8, A-codiert	0,3 m	543861	SME-8M-DS-24V-K-0,3-M8D
		2-Draht Schliesser	Offenes Ende	2,5 m	543872	SME-8M-ZS-24V-K-2,5-OE

1) Mit Sensorhalter SL-DSM-B

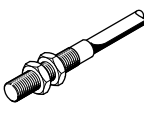
Näherungsschalter SIEN, induktiv, mit Kabel – für DSM-12 ... 40 Link sien						
	Befestigungsart ¹⁾	Schaltausgang	Elektrischer Anschluss	Kabellänge	Teile-Nr.	Typ
	mit Kontermutter	PNP	Offenes Ende	2,5 m	150386	SIEN-M8B-PS-K-L
					150370	SIEN-M5B-PS-K-L

1) Mit Sensorhalter SL-DSM-S

Zubehör

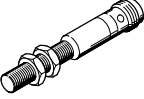
Näherungsschalter SIEN, induktiv, mit Stecker – für DSM-12 ... 40						Link sien
	Befestigungsart ¹⁾	Schaltausgang	Elektrischer Anschluss	Teile-Nr.	Typ	
	mit Kontermutter	PNP	Stecker M8, A-codiert	150387	SIEN-M8B-PS-S-L	
				150371	SIEN-M5B-PS-S-L	

1) Mit Sensorhalter SL-DSM-5

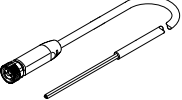
Verbindungsleitungen NEBA, gerade						
	Elektrischer Anschluss 1, Anschlussstechnik	Elektrischer Anschluss 2, Anschlussstechnik	Elektrischer Anschluss 2, Anzahl Pole/Adern	Kabellänge	Teile-Nr.	Typ
	M8x1 A-codiert nach EN 61076-2-104	offenes Ende	3	2,5 m	8078223	NEBA-M8G3-U-2.5-N-LE3
				5 m	8078224	NEBA-M8G3-U-5-N-LE3

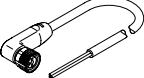
Verbindungsleitungen NEBA, gewinkelt						
	Elektrischer Anschluss 1, Anschlussstechnik	Elektrischer Anschluss 2, Anschlussstechnik	Elektrischer Anschluss 2, Anzahl Pole/Adern	Kabellänge	Teile-Nr.	Typ
	M8x1 A-codiert nach EN 61076-2-104	offenes Ende	3	2,5 m	8078230	NEBA-M8W3-U-2.5-N-LE3
				5 m	8078231	NEBA-M8W3-U-5-N-LE3

Zentrierhülse ZBH-5						
	Beschreibung	Werkstoff Hülse	Gebindegröße	Produktgewicht	Teile-Nr.	Typ
	für Baugröße 12	Stahl	10	1 g	8146543	ZBH-5-B

Zentrierhülse ZBH-7						
	Beschreibung	Werkstoff Hülse	Gebindegröße	Produktgewicht	Teile-Nr.	Typ
	für Baugröße 12 ... 32	Stahl	10	1 g	8146544	ZBH-7-B

Zentrierhülse ZBH-9						
	Beschreibung	Werkstoff Hülse	Gebindegröße	Produktgewicht	Teile-Nr.	Typ
	für Baugröße 25	Stahl	10	2 g	8137184	ZBH-9-B

Zubehör

Zentrierhülse ZBH-12

	Beschreibung	Werkstoff Hülse	Gebindegröße	Produktgewicht	Teile-Nr.	Typ
	für Baugröße 12, 16, 32, 40, 63	Stahl	10	1 g	8137185	ZBH-12-B

Zentrierhülse ZBH-15

	Beschreibung	Werkstoff Hülse	Gebindegröße	Produktgewicht	Teile-Nr.	Typ
	für Baugröße 25	hochlegierter Stahl rostfrei	10	3 g	191409	ZBH-15

Zentrierhülse ZBH-25

	Beschreibung	Werkstoff Hülse	Gebindegröße	Teile-Nr.	Typ
	für Baugröße 40, 63	hochlegierter Stahl rostfrei	10	8023856	ZBH-25