

Mini-Schlitten EGSC-BS

FESTO



Merkmale

Auf einen Blick

Link [egsc-bs](#)

- Vier sehr kompakte Baugrößen für präzises Positionieren mit bis zu 600 mm/s auf max. 200 mm
- Belastbare Kugelumlaufführung des Joch-Schlittens
- Sehr kompakte Bauweise durch integrierte Kupplung
- Sehr hochwertiger Kugelgewindetrieb mit geringer innerer Reibung
- Steife und belastbare, präzise Linearführung zur Aufnahme von Querkräften und für eine erhöhte Verdrehsicherheit
- Magnetring zur Positionsabfrage. Für eine einfache und kostengünstige Positionserfassung
- Eignung zur Produktion von Li-Ionen Batterien

Sperrluftanschluss

- Über den Sperrluftanschluss findet ein Luftaustausch zwischen Zylinderinnenraum und der Umgebung statt. Dadurch wird verhindert, dass im Zylinderinnenraum ein Unter- bzw. Überdruck entsteht.
- Anlegen von leichtem Unterdruck verhindert die Emission von Partikeln
- Anlegen von leichtem Überdruck verhindert die Immission von Partikeln

Engineering Tools

Link [engineering tools](#)



Sparen Sie Zeit mit Engineering-Tools: Smart Engineering für die optimale Lösung. Unser Anspruch ist es, Ihre Produktivität zu erhöhen. Ein wichtiger Beitrag dazu sind unsere Engineering-Tools. Über die ganze Wertschöpfungskette hinweg helfen sie Ihnen, Ihre Anlage richtig auszulegen, ungeahnte Produktivitätsreserven zu nutzen oder mehr Produktivität zu gewinnen. Vom ersten Kontakt bis zur Modernisierung Ihrer Maschine – Sie werden in jeder Phase Ihres Projekts auf zahlreiche Tools stoßen, die für Sie von Nutzen sind.

Electric Motion Sizing

- Schnell und sicher zum optimalen Antriebspaket: Electric Motion Sizing berechnet aus wenigen Applikationsdaten passende Kombinationen aus elektrischer Achse, elektrischem Motor und Servoantriebsregler. Für Ihre gewählte Kombination erhalten Sie alle relevanten Daten bis hin zur Stückliste und Dokumentation. Das vermeidet Fehlauslegungen und ergibt eine deutlich verbesserte Energieeffizienz des Systems. Eine Durchgängigkeit bis zur Festo Automation Suite erleichtert Ihnen zudem die Inbetriebnahme.

Diagramme

Link [egsc-bs](#)



Die in diesem Dokument abgebildeten Diagramme stehen auch Online zur Verfügung. Dort besteht die Möglichkeit, präzise Werte anzuzeigen.

Antriebsart

[BS] Kugelgewindetrieb

- Für Anwendungen, bei denen es auf Präzision ankommt
- Hohe Zuverlässigkeit und lange Lebensdauer
- Für große Lasten

Führung

- Sehr robustes und präzises Führungsprinzip zur Übertragung der Antriebskraft und bewegen von Zusatzmassen
- Hohe Momente und Kräfte können sehr gut von der Führung aufgenommen werden

Spindelsteigung

Die Spindelsteigung beschreibt die zurückgelegte Strecke der Spindelmutter pro Umdrehung der Spindel in Millimeter.

Merkmale

Übersicht

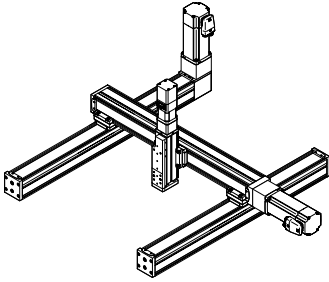

- Von der Einzelachse bis zum Handlingsystem, wie z. B. Auslegersystem, Flächenportal oder Raumportal
- Die Zahnriemen-, Spindelachsen ELGC und Minischlitten EGSC bilden einen skalierbaren Systembaukasten für kleinbauende Automatisierung
- Durch die gemeinsame Plattform-Architektur entsteht ein durchgängiges Programm mit abgestimmten Schnittstellen. Eine Vielzahl von Systemen lassen sich komplett ohne Adapterplatten realisieren
- Leistungsfähige Antriebs- und Führungselemente sorgen für lange Lebensdauer, Belastbarkeit und Zuverlässigkeit
- Das einheitliche und universelle Zubehörprogramm reduziert die Lagerhaltung und den Konstruktionsaufwand

Typenschlüssel

001	Baureihe
EGSC	Mini-Schlitten

002	Antriebsart
BS	Kugelgewindetrieb

003	Führung
KF	Kugelumlaufführung

004	Baugröße
25	25
32	32
45	45
60	60

005	Hub [mm]
25	25
50	50
75	75
100	100
125	125
150	150
200	200

006	Spindelsteigung
2P	2 mm
3P	3 mm
5P	5 mm
6P	6 mm
8P	8 mm
10P	10 mm
12P	12 mm

Datenblatt

Allgemeine Technische Daten									
Baugröße	25		32		45		60		
Spindelsteigung	2	6	3	8	3	10	5	12	
Konstruktiver Aufbau	Elektrischer Mini-Schlitten, mit Kugelgewindetrieb								
Führung	Kugelumlauführung								
Einbaulage	beliebig								
Arbeitshub	25 mm; 50 mm; 75 mm		25 mm; 50 mm; 75 mm; 100 mm		25 mm; 50 mm; 75 mm; 100 mm; 125 mm; 150 mm		50 mm; 75 mm; 100 mm; 125 mm; 150 mm; 200 mm		
Richtwert Nutzlast, waagrecht	2 kg		6 kg		12 kg		25 kg		
Richtwert Nutzlast, senkrecht	2 kg		6 kg		12 kg		25 kg		
Max. Vorschubkraft Fx	20 N		60 N		120 N		250 N		
Leerlaufdrehmoment bei minimaler Verfahrensgeschwindigkeit	0,005 Nm	0,015 Nm	0,013 Nm	0,025 Nm	0,015 Nm	0,03 Nm	0,032 Nm	0,04 Nm	
Leerlaufdrehmoment bei maximaler Verfahrensgeschwindigkeit	0,015 Nm	0,029 Nm	0,044 Nm	0,042 Nm	0,059 Nm	0,1 Nm	0,125 Nm	0,306 Nm	
Max. Radialkraft am Antriebschaft	30 N		75 N		180 N		230 N		
Max. Drehzahl	4.000 1/min		3.750 1/min		3.600 1/min		3.000 1/min		
Max. Beschleunigung	5 m/s ²	15 m/s ²	5 m/s ²	15 m/s ²	5 m/s ²	15 m/s ²	5 m/s ²	15 m/s ²	
Wiederholgenauigkeit	±0,015 mm								
Reversierspiel	150 µm								
Positionserkennung	für Näherungsschalter								

Betriebs- und Umweltbedingungen	
Umgebungstemperatur ¹⁾	0 ... 50°C
Schutzart	IP40
Einschaltdauer	100%
Reinraumtauglichkeit, gemessen nach ISO 14644-14	Klasse 9 nach ISO 14644-1
Wartungsintervall	Lebensdauerschmierung

1) Einsatzbereich der Näherungsschalter beachten

Gewichte								
Baugröße	25		32		45		60	
Grundgewicht bei 0 mm Hub ¹⁾	176 g		331 g		608 g		1.555 g	
Gewichtszuschlag pro 10 mm Hub	19 g		30 g		63 g		95 g	
Bewegte Masse bei 0 mm Hub	83 g		149 g		212 g		675 g	
Zuschlag bewegte Masse pro 10 mm Hub	9 g		12 g		30 g		40 g	

1) Inkl. Schlitten

Spindel								
Baugröße	25		32		45		60	
Spindeldurchmesser	6 mm		8 mm		10 mm		12 mm	
Spindelsteigung	2 mm/U; 6 mm/U		3 mm/U; 8 mm/U		3 mm/U; 10 mm/U		5 mm/U; 12 mm/U	

Datenblatt

Massenträgheitsmoment für EGSC-BS-25/32

$$J_A = J_O + J_H \cdot l + J_L \cdot m$$

Das Massenträgheitsmoment J des Mini-Schlitten wird wie folgt berechnet.

l = Arbeitshub

m = bewegte Nutzlast

Baugröße	25		32	
Spindelsteigung	2 mm/U	6 mm/U	3 mm/U	8 mm/U
Massenträgheitsmoment JO	0,00087 kgcm ²	0,00144 kgcm ²	0,00394 kgcm ²	0,00668 kgcm ²
Massenträgheitsmoment JH pro Meter Hub	0,00529 kgcm ²	0,01507 kgcm ²	0,02488 kgcm ²	0,04477 kgcm ²
Massenträgheitsmoment JL pro kg Nutzlast	0,00101 kgcm ²	0,00912 kgcm ²	0,00228 kgcm ²	0,01621 kgcm ²

Massenträgheitsmoment für EGSC-BS-45/60

$$J_A = J_O + J_H \cdot l + J_L \cdot m$$

Das Massenträgheitsmoment J des Mini-Schlitten wird wie folgt berechnet.

l = Arbeitshub

m = bewegte Nutzlast

Baugröße	45		60	
Spindelsteigung	3 mm/U	10 mm/U	5 mm/U	12 mm/U
Massenträgheitsmoment JO	0,01045 kgcm ²	0,01363 kgcm ²	0,06624 kgcm ²	0,08386 kgcm ²
Massenträgheitsmoment JH pro Meter Hub	0,04918 kgcm ²	0,13609 kgcm ²	0,11539 kgcm ²	0,27076 kgcm ²
Massenträgheitsmoment JL pro kg Nutzlast	0,00228 kgcm ²	0,02533 kgcm ²	0,00633 kgcm ²	0,03648 kgcm ²

Referenzierung

Die Referenzierung kann auf zwei Arten durchgeführt werden:

- gegen Festanschlag
- über Referenzschalter

Dabei müssen folgende Werte eingehalten werden:

Baugröße	25	32	45	60
Aufprallenergie in den Endlagen	0,005 mJ	0,009 mJ	0,014 mJ	0,044 mJ

Werkstoffe

Werkstoff Gehäuse	Aluminium-Knetlegierung, eloxiert
Werkstoff Jochplatte	Aluminium-Knetlegierung, Aluminium-Knetlegierung, eloxiert
Werkstoff Schlitten	Aluminium-Knetlegierung, eloxiert
Werkstoff Führungsschiene	Wälzlagerstahl
Werkstoff Führung Schlitzen	Wälzlagerstahl
Werkstoff Spindel	Wälzlagerstahl
Werkstoff Spindelmutter	Wälzlagerstahl
Werkstoff-Hinweis	RoHS konform
LABS-Konformität	VDMA24364-Zone III
Eignung zur Produktion von Li-Ionen Batterien	Geeignet für Batterieproduktion mit reduzierten Cu/Zn/Ni Werten (F1a)

Datenblatt

Zul. Kräfte und Momente für die Führungsberechnung bei einer Lebensdauer von 5×10^6 Zyklen und max. Hub

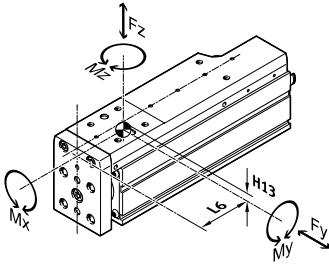

Die angegebenen Kräfte und Momente beziehen sich auf die Führungsmitte. Der Angriffspunkt ist der Schnittpunkt aus Führungsmitte und Längenmitte des Schlittens. Sie dürfen im dynamischen Betrieb nicht überschritten werden. Dabei muss besonders auf den Abbremsvorgang geachtet werden.

Abstand zur Führungsmitte:

Baugröße: 25 / 32 / 45 / 60

Maß H13: 7,3 mm / 7,9 mm / 10,2 mm / 15,9 mm

Maß L6: 25,1 mm / 31,8 mm / 37,3 mm / 53,4 mm

Baugröße	25	32	45	60
Max. Kraft Fy	669 N	991 N	1.314 N	4.937 N
Max. Kraft Fz	669 N	991 N	1.314 N	4.937 N
Max. Moment Mx	2 Nm	3,4 Nm	8,1 Nm	20 Nm
Max. Moment My	2,1 Nm	3,2 Nm	7 Nm	30 Nm
Max. Moment Mz	2,1 Nm	3,2 Nm	7 Nm	30 Nm

Berechnung des Belastungs-Vergleichsfaktor

$$f_v = \frac{|F_{y1}|}{F_{y2}} + \frac{|F_{z1}|}{F_{z2}} + \frac{|M_{x1}|}{M_{x2}} + \frac{|M_{y1}|}{M_{y2}} + \frac{|M_{z1}|}{M_{z2}} \leq 1$$

Wirken gleichzeitig mehrere der genannten Kräfte und Momente auf die Achse ein, muss neben den aufgeführten Maximalbelastungen die Gleichung links erfüllt werden.

Für eine Lebensdauer des Führungssystems von 5×10^6 Zyklen muss der Belastungs-Vergleichsfaktor, auf Basis der maximal zulässigen Kräfte und Momente bei 5×10^6 Zyklen Lebensdauer, einen Wert f_v kleiner 1 annehmen. Mit Hilfe dieser Formel kann ein Richtwert errechnet werden. Für die genaue Berechnung steht die Auslegungssoftware „Electric Motion Sizing“ zur Verfügung.

F1 / M1 = dynamischer Wert

F2 / M2 = maximaler Wert

Lebensdauer der Führung

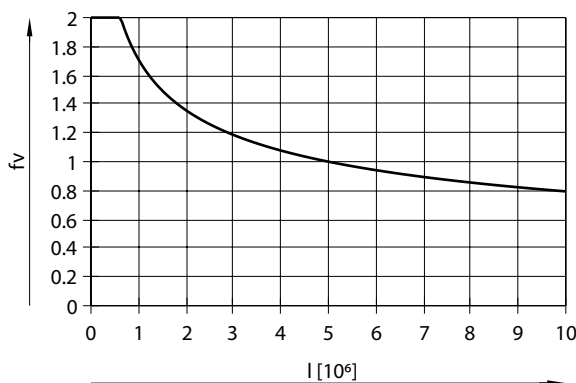

Die Lebensdauer der Führung ist von der Belastung abhängig. Um eine Aussage über die Lebensdauer treffen zu können, wird im nachfolgenden Diagramm als Kenngröße der Belastungs-Vergleichsfaktor f_v im Bezug auf die Lebensdauer dargestellt.

Diese Darstellung gibt nur den theoretischen Wert wieder. Bei einem Belastungs-Vergleichsfaktor f_v größer 1 ist unbedingt eine Rücksprache mit ihrem lokalen Ansprechpartner bei Festo notwendig.

Beispiel:

Ein Anwender will eine Masse X kg bewegen. Durch die Berechnung ergibt sich für den Belastungs-Vergleichsfaktor f_v ein Wert von 1,5. Laut Diagramm hat die Führung eine Lebensdauer von ca. $1,5 \times 10^6$ Zyklen. Durch die Reduzierung der Beschleunigung verringert sich der Wert M_z und M_y . Nun ergibt sich mit einem Belastungs-Vergleichsfaktor f_v von 1 eine Lebensdauer von 5×10^6 Zyklen.

Datenblatt

Zul. Kräfte und Momente bei einer theoretischen Lebensdauer von 100 km (reine Führungsbelastung)

Die Belastungskennwerte von Wälzführungen sind nach ISO und JIS durch dynamische und statische Kräfte und Momente normiert. Diese Kräfte und Momente basieren auf einer Lebensdauer-Erwartung des Führungssystems von 100 km nach ISO bzw. 50 km nach JIS. Aufgrund der Abhängigkeit der Belastungskennwerte von der Lebensdauer lassen sich die max. zulässigen Kräfte und Momente bei 5000 km Lebensdauer nicht mit den dynamischen Kräften und Momenten von Wälzführungen nach ISO/JIS vergleichen.

Für eine einfachere Vergleichbarkeit der Führungskapazität von Linearachsen ELGC mit Wälzführungen sind in nachfolgender Tabelle die theoretisch zulässigen Kräfte und Momente bei einer rechnerischen Lebensdauer von 100 km aufgeführt. Dies entspricht den dynamischen Kräften und Momenten nach ISO. Diese 100 km Werte sind rein rechnerisch ermittelt und dienen allein der Vergleichbarkeit mit dynamischen Kräften und Momenten nach ISO. Eine Belastung der Antriebe mit diesen Kennwerten ist ausgeschlossen und kann zur Beschädigung der Achsen führen.

Baugröße	25	32	45	60
Fy bei theoretischer Lebensdauer von 100 km (reine Führungsbetrachtung)	1.310 N	2.135 N	3.240 N	13.400 N
Fz bei theoretischer Lebensdauer von 100 km (reine Führungsbetrachtung)	1.310 N	2.135 N	3.240 N	13.400 N
Mx bei theoretischer Lebensdauer von 100 km (reine Führungsbetrachtung)	5 Nm	10 Nm	20 Nm	107 Nm
My bei theoretischer Lebensdauer von 100 km (reine Führungsbetrachtung)	4 Nm	7 Nm	17 Nm	117 Nm
Mz bei theoretischer Lebensdauer von 100 km (reine Führungsbetrachtung)	4 Nm	7 Nm	17 Nm	117 Nm

Geschwindigkeit v in Abhängigkeit von Hub l für Baugröße 25

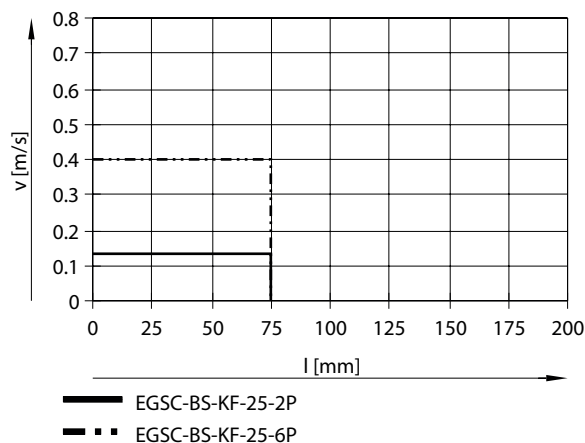

Datenblatt

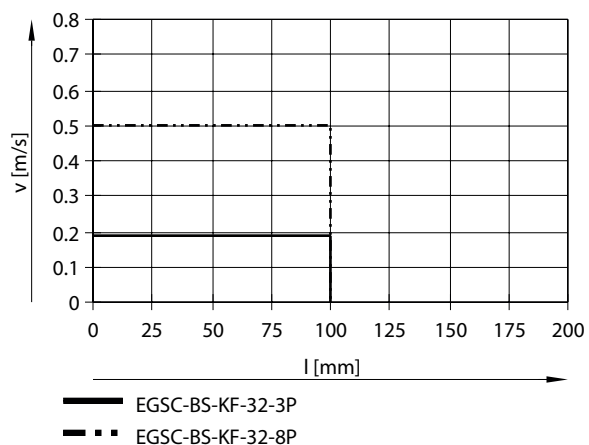
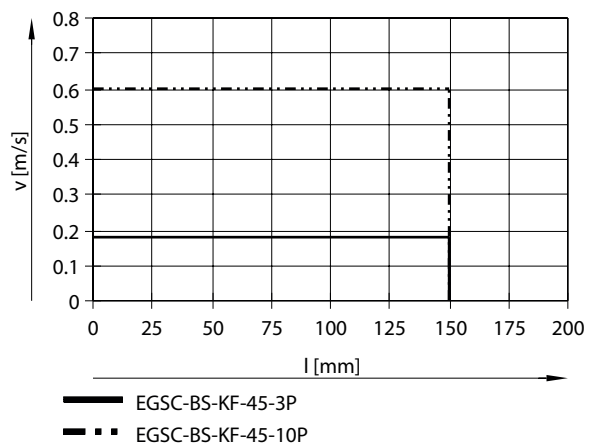
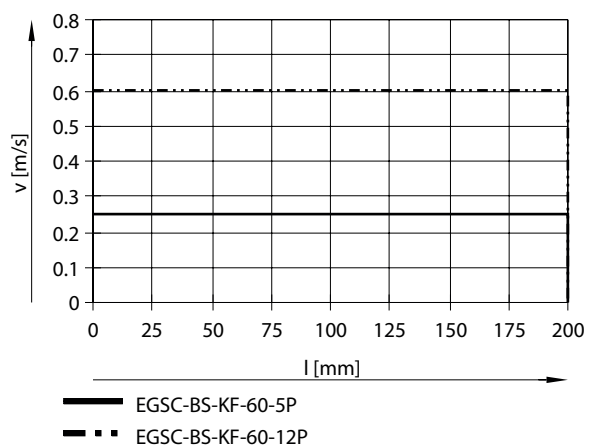
Geschwindigkeit v in Abhängigkeit von Hub l für Baugröße 32Geschwindigkeit v in Abhängigkeit von Hub l für Baugröße 45Geschwindigkeit v in Abhängigkeit von Hub l für Baugröße 60

Datenblatt

Vorschubkraft F in Abhängigkeit von Eingangsmoment M für Baugröße 25

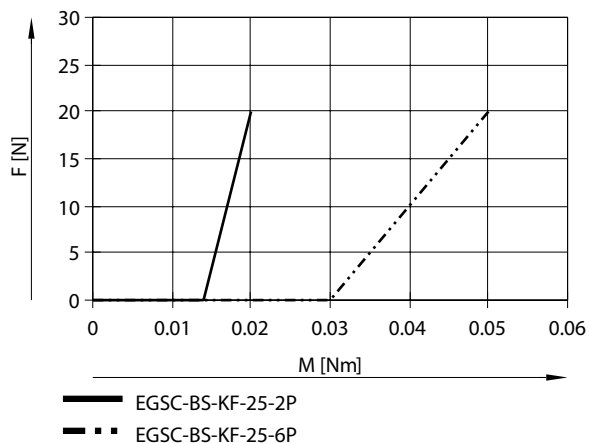

Vorschubkraft F in Abhängigkeit von Eingangsmoment M für Baugröße 32

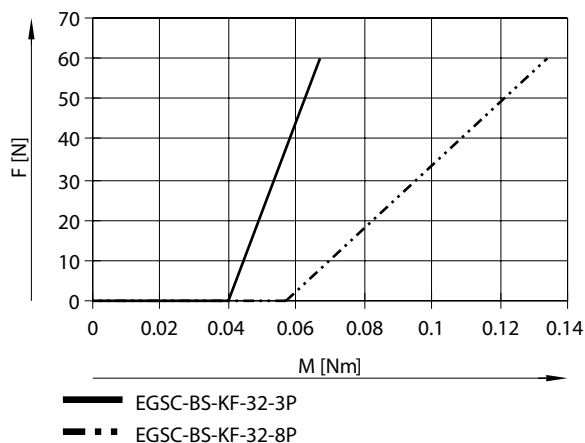

Vorschubkraft F in Abhängigkeit von Eingangsmoment M für Baugröße 45

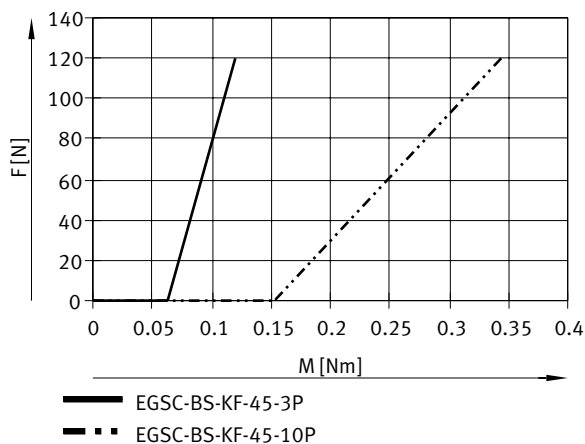

Datenblatt

Vorschubkraft F in Abhängigkeit von Eingangsmoment M für Baugröße 60

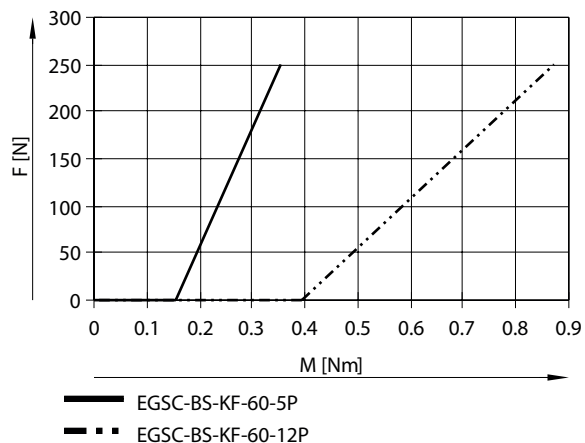

Vorschubkraft F in Abhängigkeit von Lebensdauer l

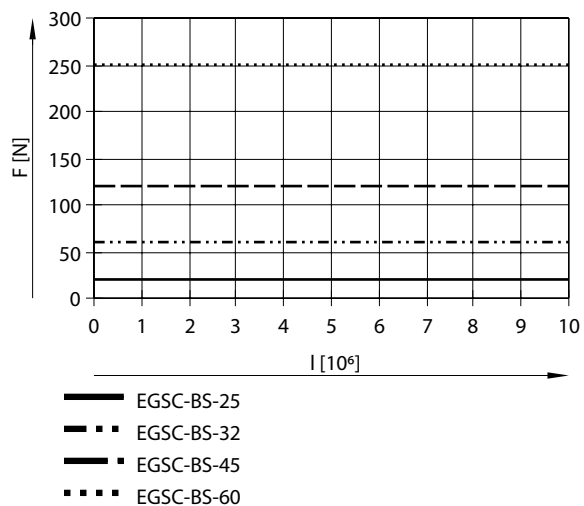

Auslenkung f an der Führungsschiene in Abhängigkeit von Hub l

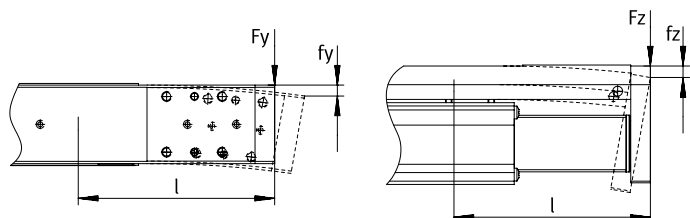

Datenblatt

Auslenkung fy

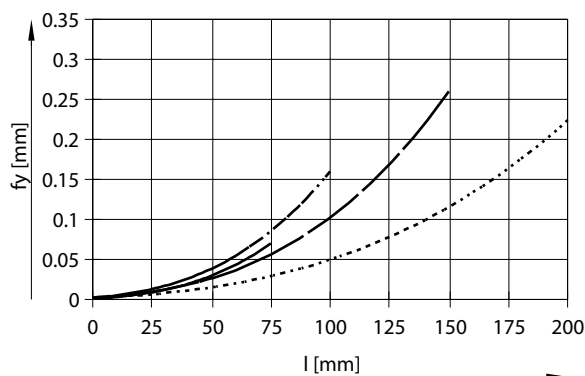

- EGSC-BS-KF-25-6P
- · - EGSC-BS-KF-32-8P
- · - EGSC-BS-KF-45-10P
- · - EGSC-BS-KF-60-12P

Fy bei denen die Kennlinien ermittelt wurden:

- EGSC-BS-25: 10 N
- EGSC-BS-32: 20 N
- EGSC-BS-45: 40 N
- EGSC-BS-60: 60 N

Auslenkung fz

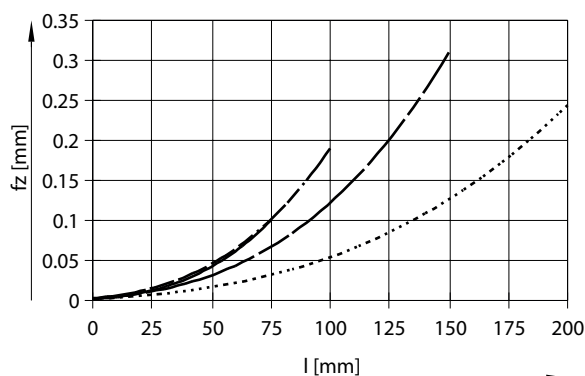

- EGSC-BS-KF-25-6P
- · - EGSC-BS-KF-32-8P
- · - EGSC-BS-KF-45-10P
- · - EGSC-BS-KF-60-12P

Fz bei denen die Kennlinien ermittelt wurden:

- EGSC-BS-25: 10 N
- EGSC-BS-32: 20 N
- EGSC-BS-45: 40 N
- EGSC-BS-60: 60 N

Kombinationen zwischen Achse ELGC, ELGS, Mini-Schlitten EGSC-BS, EGSS-BS, Elektrozyylinder EPCC, EPCS und Führungssachse ELFC

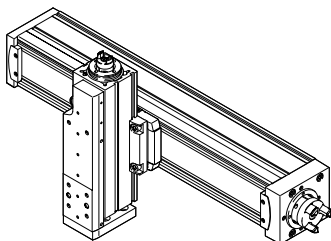

Montageoptionen mit Profilbefestigung EAHF-L2-...-P-D

-Montagemöglichkeit: Grundachse mit nächst kleinerer Aufbauachse

1. Grundachse:

Produkt: ELGC, ELGS, ELFC

Baugröße 32, 45, 60, 80

2. Aufbauachse:

Produkt: ELGC, ELGS, EGSC, EGSS, EPCC, EPCS, ELFC

Baugröße 25, 32, 45, 60

Datenblatt

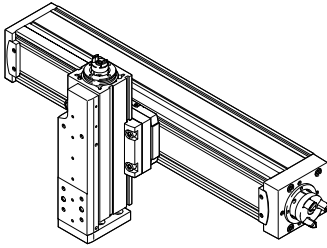
Kombinationen zwischen Achse ELGC, ELGS, Mini-Schlitten EGSC-BS, EGSS-BS, Elektrozyylinder EPCC, EPCS und Führungssachse ELFC

Montageoptionen mit Adapterbausatz EHAA-D-L2

-Montagemöglichkeit: Grundachse mit Aufbauachse gleicher Baugröße-
-Montagemöglichkeit: Grundachse mit Höhenausgleich zur nächst kleineren Aufbauachse

-Bei Motormontage mit Parallelbausätzen können sich Störkonturen ergeben. In diesem Fall wird die Adapterplatte zum Höhenausgleich benötigt

1. Grundachse:

Produkt: ELGC, ELGS, ELFC

Baugröße 32, 45, 60, 80

2. Aufbauachse:

Produkt: ELGC, ELGS, EGSC, EGSS, EPCC, EPCS, ELFC

Baugröße 25, 32, 45, 60, 80

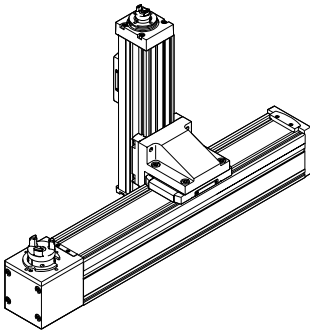
Kombinationen zwischen Achse ELGC, ELGS, Mini-Schlitten EGSC-BS, EGSS-BS, Elektrozyylinder EPCC, EPCS und Führungssachse ELFC

Montageoptionen mit Winkelbausatz EHAA-D-L2-...-AP

-Montagemöglichkeit: Grundachse mit nächst kleinerer Aufbauachse

1. Grundachse:

Produkt: ELGC, ELGS, ELFC

Baugröße 32, 45, 60, 80

2. Aufbauachse:

Produkt: ELGC, ELGS, EGSC, EGSS, EPCC, EPCS, ELFC

Baugröße 25, 32, 45, 60

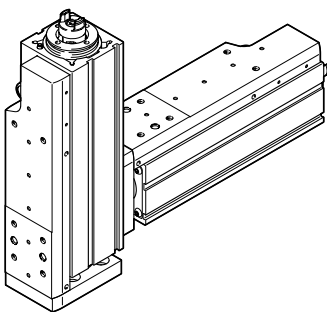
Kombinationen zwischen Mini-Schlitten EGSC-BS, EGSS-BS

Montageoptionen mit Direktbefestigung

-Montagemöglichkeit: Grundachse mit Aufbauachse gleicher Baugröße

1. Grundachse:

Produkt: EGSC, EGSS

Baugröße 25, 32, 45, 60

2. Aufbauachse:

Produkt: EGSC, EGSS

Baugröße 25, 32, 45, 60

Abmessungen

Abmessungen – Baugröße 25/32/45

Download CAD-Daten www.festo.com

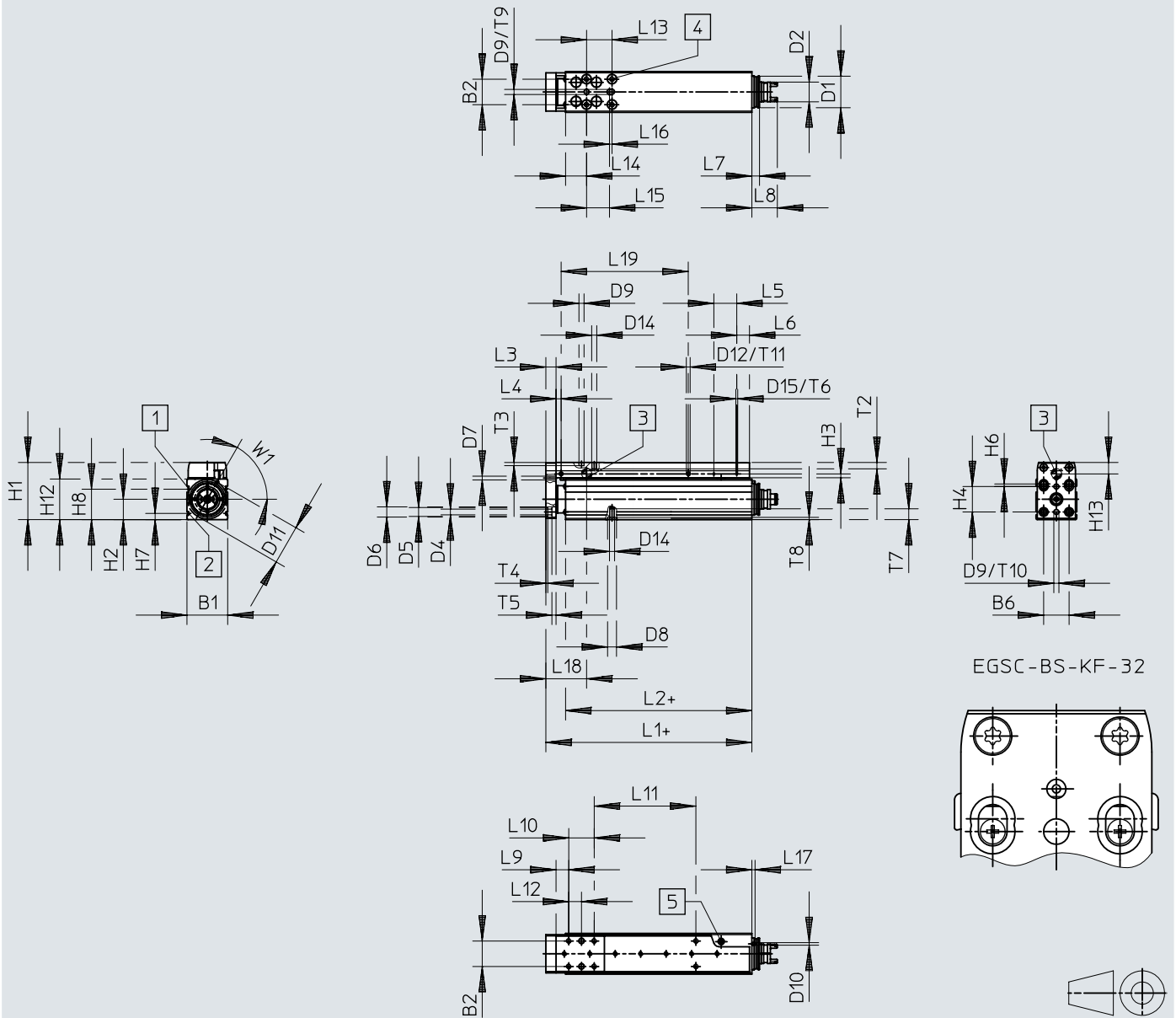

EGSC-BS-KF-32

- [1] Nut für Sensorhalter
- [2] Befestigungsnut
- [3] Führungszentrum
- [4] Befestigungsgewinde bei Auslieferung verschlossen

Abmessungen

	B1 ±0,15	B2	B6	D1 ∅	D2 ¹⁾ ∅	D4 ∅ H13	D5 ∅ H7	D6 ∅ H13	D7 ∅	D8 ∅ H7	D9 ∅ H8	D10 ∅	D11 ∅	D12 ∅
EGSC-BS-KF-25	25	17	17	20,5	10,8	3,4	5	6	2,5	5	2	2	25	3
EGSC-BS-KF-32	32	20	20	25	15,5	4,5	7	8	3	7	4	2	31	3
EGSC-BS-KF-45	45	25	25	32	16,3	5,5	7	10	3	7	5	3	41	3

	D14	D15	H1	H2	H3	H4	H6	H7	H8	H12 ±0,15	H13	L1	L2	L3 +0,2
EGSC-BS-KF-25	M3	M1,6	36,5	12,5	2,5	17	–	4,9	20,5	25	7,6	53,6	42	6
EGSC-BS-KF-32	M4	M1,6	45	16	3	20	2	4,9	24	32	8,4	62	46,5	8
EGSC-BS-KF-45	M5	M2	60,5	22,5	3	25	–	6,1	28,5	45	10,7	73,8	54,5	10

	L4	L5 ±0,1	L6	L7	L8	L9	L10	L12	L13	L14	L15	L16	L17
EGSC-BS-KF-25	4	18	6	5	15	10	17	8,5	17	13,5	16,5	1	2,5
EGSC-BS-KF-32	4	18	10	6	19,9	10	20	10	20	16,5	18	2	2,5
EGSC-BS-KF-45	4	24	12	6	19,9	15	25	12,5	25	17,5	24	2	2

	L18	T2	T3 +0,1	T4 +0,1	T5	T6	T7	T8 +0,1	T9 +0,1	T10 +0,1	T11 –0,2	W1	≈ 1
EGSC-BS-KF-25	25,1	4,5	2,6	1,3	3,2	2	6	1,3	2,1	3,1	2	60°	6
EGSC-BS-KF-32	31,8	5	2,6	1,6	3,2	1,5	8,5	1,8	2,6	2,6	1,5	60°	6
EGSC-BS-KF-45	37,3	6	1,3	1,6	5,4	4	7	1,8	1,3	1,3	5	60°	12

	L ²⁾	L19	L11
EGSC-BS-KF-25	25	25	0
	50	50	33
	75	75	58
EGSC-BS-KF-32	25	25	0
	50	50	30
	75	75	55
	100	100	80
EGSC-BS-KF-45	25	25	0
	50	50	25
	75	75	50
	100	100	75
	125	125	100
	150	150	125

1) Kupplungsdurchmesser bzw. Störkreisdurchmesser Klemmschraube

2) Hub

Abmessungen

Abmessungen – Baugröße 60

Download CAD-Daten www.festo.com

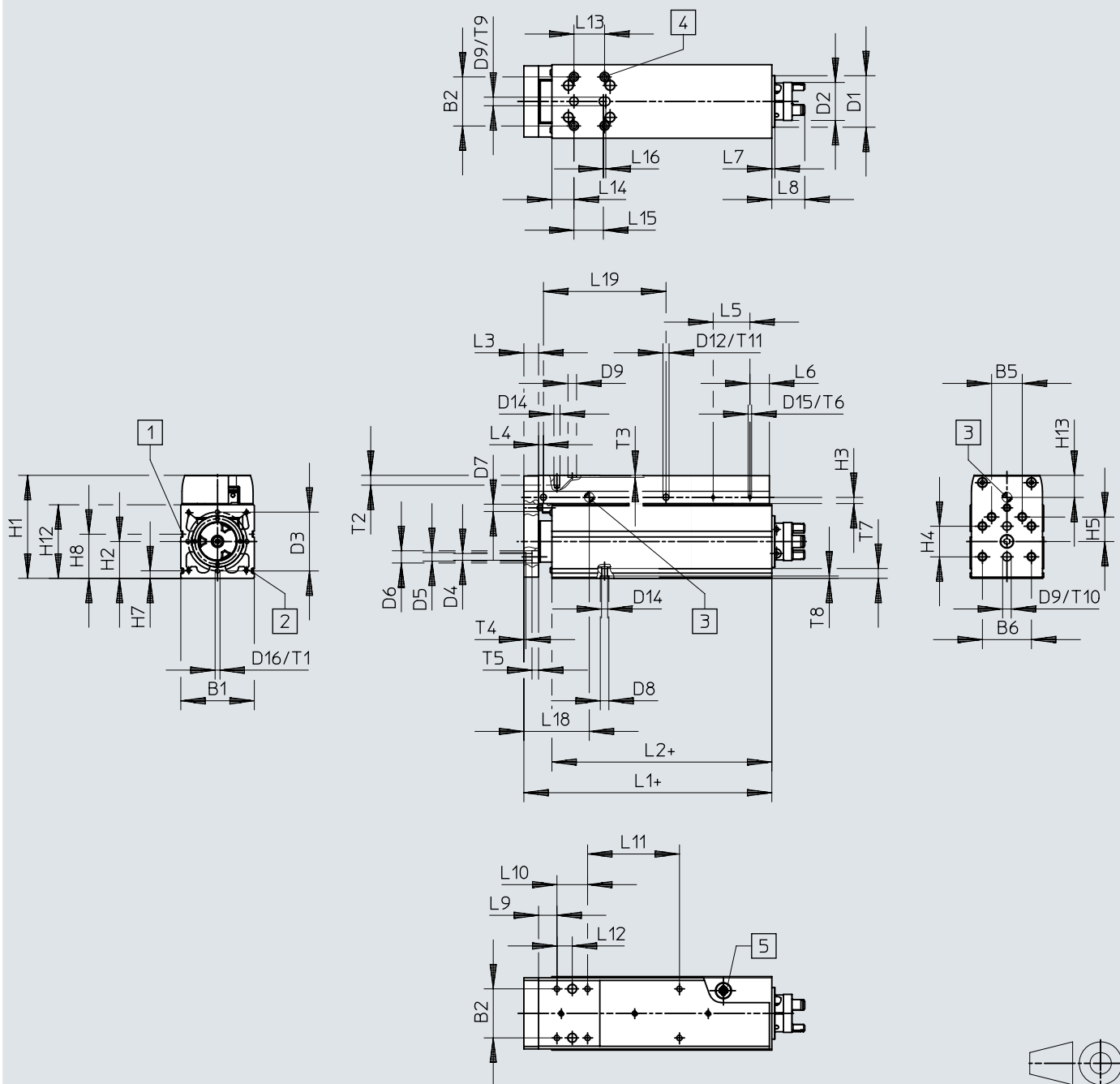

- [1] Nut für Sensorhalter
- [2] Befestigungsnut
- [3] Führungszentrum
- [4] Befestigungsgewinde bei Auslieferung verschlossen

Abmessungen

	B1 ±0,15	B2	B5	B6	D1 ∅	D2 ¹⁾ ∅	D3 ∅	D4 ∅ H13	D5 ∅ H7	D6 ∅ H13	D7 ∅	D8 ∅ H7	D9 ∅ H8
EGSC-BS-KF-60	60	40	25	40	42	31,4	48	5,5	7	10	6	7	7

	D12 ∅	D13	D14	D15	D16	H1	H2	H3	H4	H5	H7	H8	H12 ±0,15	H13
EGSC-BS-KF-60	5	M4	M5	M3	M4	84	30	5	25	20	6,1	36	60	16,4

	L1	L2	L3 +0,2	L4	L5 ±0,1	L6	L7	L8	L9	L10	L12	L13	L14	L15
EGSC-BS-KF-60	102,4	79,5	12	4	30	16	2,5	26,9	15	25	12,5	25	30	24

	L16	L18	T1	T2	T3 +0,1	T4 +0,1	T5	T6	T7	T8 +0,1	T9 +0,1	T10 +0,1	T11 -0,2	≈1
EGSC-BS-KF-60	2	53,4	10	8	1,6	1,6	5,4	6	8	1,8	1,6	1,6	5	15

	L ²⁾	L19	L11
EGSC-BS-KF-60	50	50	25
	75	75	50
	100	100	75
	125	125	100
	150	150	125
	200	200	175

1) Kupplungsdurchmesser bzw. Störkreisdurchmesser Klemmschraube

2) Hub

Abmessungen

Abmessungen – Profilbefestigung EAHF-L2-...-P-S

Download CAD-Daten www.festo.com

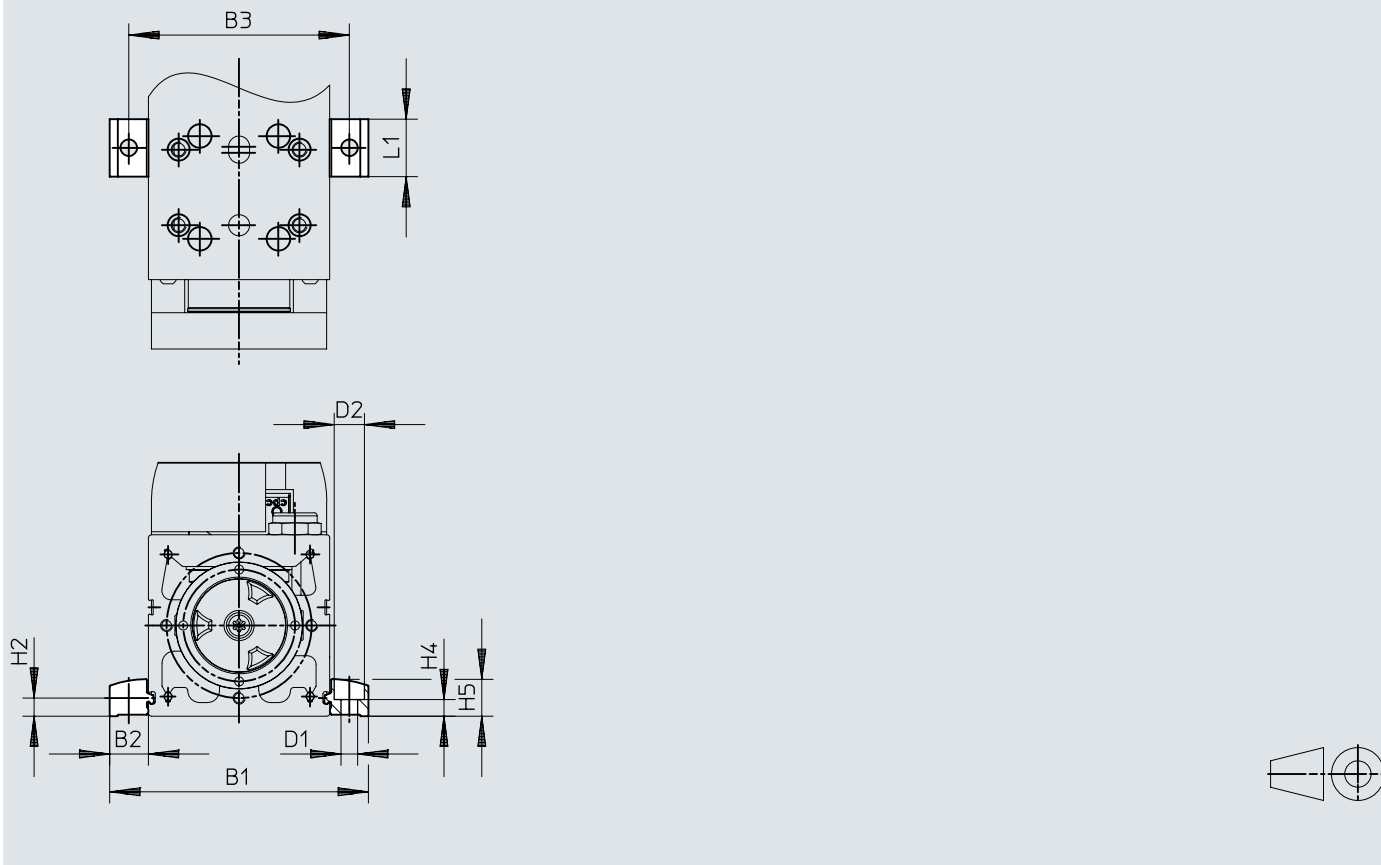

		B1	B2	B3	D1 ∅ H13	D2 ∅ H13	H2	H4 ±0,1	H5	L1
EAHF-L2-25-P-S	EGSC-BS-KF-25	44,4	9,7	35	4,5	8	4,9	4,2	9	19
	EGSC-BS-KF-32	51,4	9,7	42	4,5	8	4,9	4,2	9	19
EAHF-L2-45-P-S	EGSC-BS-KF-45	70,6	12,8	58	5,5	10	6,1	5,5	12,2	19
	EGSC-BS-KF-60	85,6	12,8	73	5,5	10	6,1	5,5	12,2	19

Abmessungen

Abmessungen – Profilbefestigung EAHF-L2-...-P

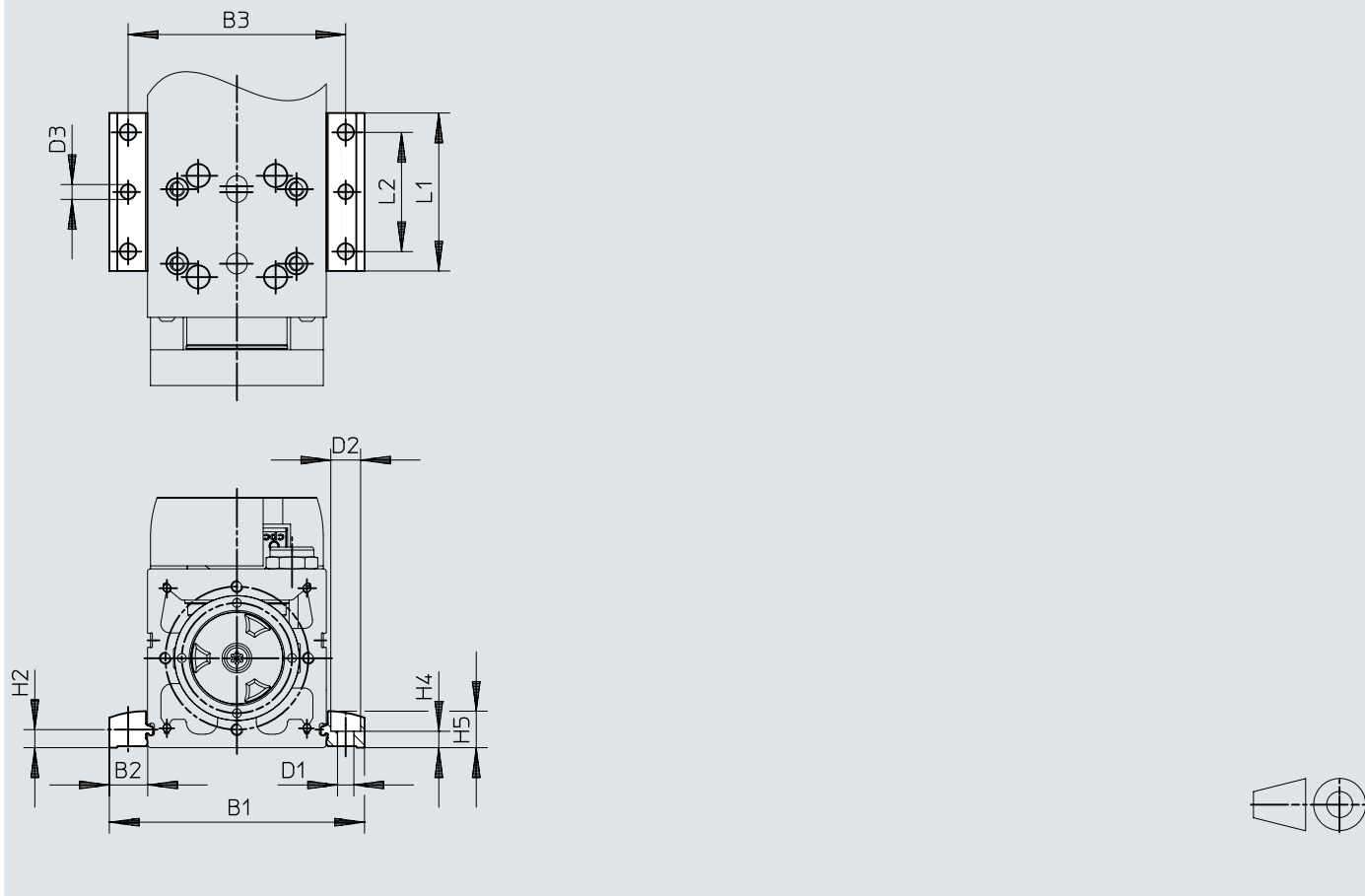
Download CAD-Daten www.festo.com

		B1	B2	B3	D1	D2	D3	H2	H4	H5	L1	L2
					∅ H13	∅ H13	∅		±0,1			
EAHF-L2-25-P	EGSC-BS-KF-25	44,4	9,7	35	4,5	8	4	4,9	4,2	9	53	40
	EGSC-BS-KF-32	51,4	9,7	42	4,5	8	4	4,9	4,2	9	53	40
EAHF-L2-45-P	EGSC-BS-KF-45	70,6	12,8	58	5,5	10	5	6,1	5,5	12,2	53	40
	EGSC-BS-KF-60	85,6	12,8	73	5,5	10	5	6,1	5,5	12,2	53	40

Abmessungen

Abmessungen – Schaltfahne EAPM-...-SLS

Download CAD-Daten www.festo.com

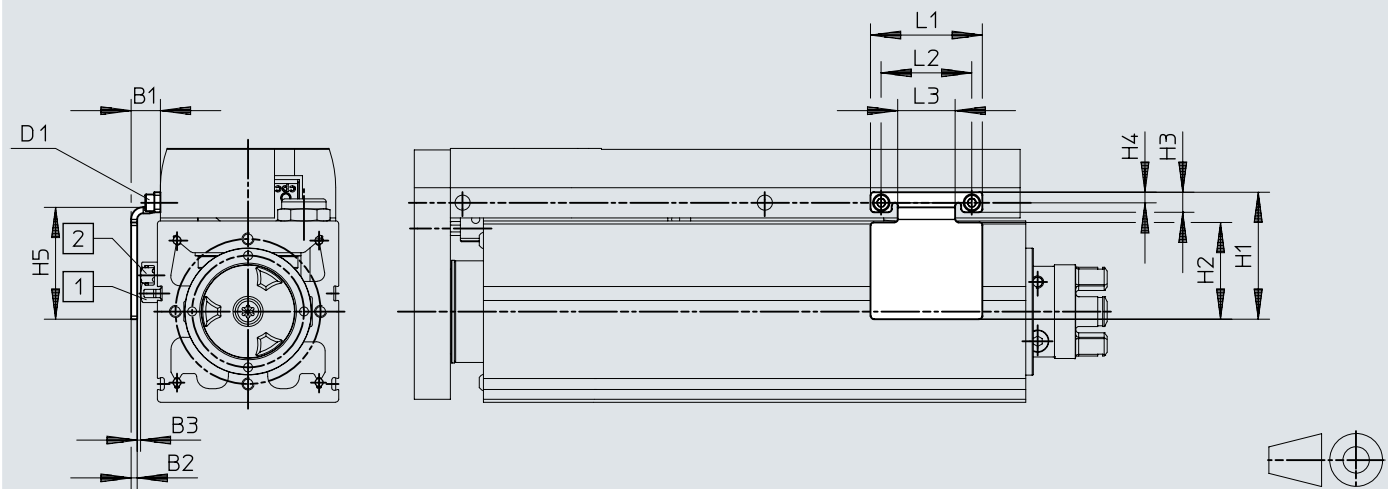

- [1] Sensorhalter
- [2] Näherungsschalter

		B1	B2	B3	D1	H1	H2	H3	H4	H5	L1	L2	L3
EAPM-E19-25-SLS	EGSC-BS-KF-25	9,2	2	1,0±0,32	M1,6	21	13	4,3	2,5	18	22	18	10
EAPM-L2-32-SLS	EGSC-BS-KF-32	9,2	2	1,0±0,26	M1,6	27	19	4,3	2,5	24	22	18	10
EAPM-L2-45-SLS	EGSC-BS-KF-45	9,4	2	0,7±0,26	M2	37	28	5,5	3,3	33	30	24	14
EAPM-L2-60-SLS	EGSC-BS-KF-60	9,7	2	0,7±0,31	M3	42	32	6,6	3,5	37	37	30	19

Abmessungen

Abmessungen – Sensorhalter EAPM-L2

Download CAD-Daten www.festo.com

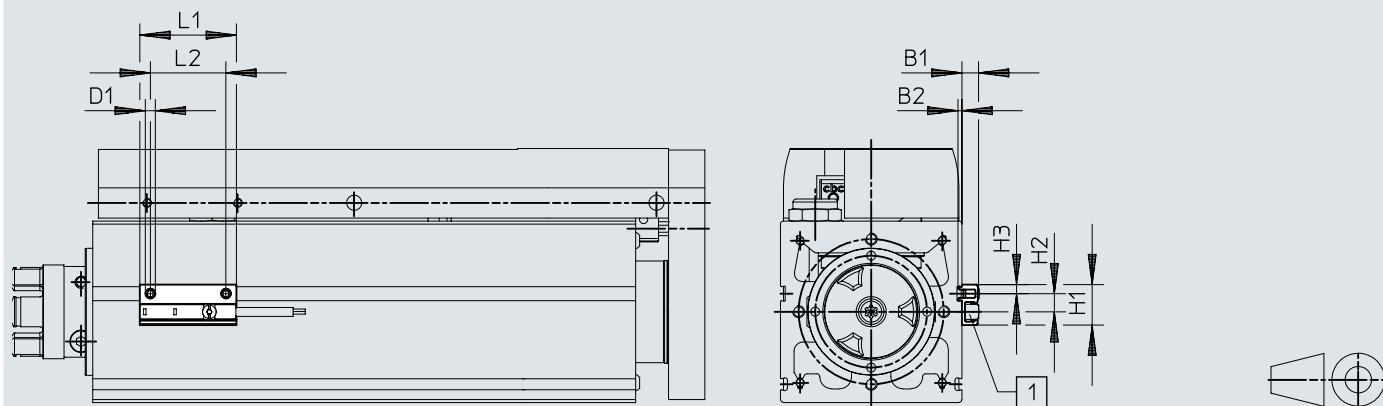

[1] Näherungsschalter

		B1	B2	D1	H1	H2	H3	L1	L2
EAPM-L2-SH	EGSC-BS-KF-25	5,5	1,3	M4	13,4	6	3	32	25
	EGSC-BS-KF-32								
	EGSC-BS-KF-45								
	EGSC-BS-KF-60								

Bestellangaben

mit Kugelumlaufführung						
Baugröße	Spindelsteigung	Arbeitshub	Teile-Nr.	Typ		
25	2 mm/U	25 mm	8162069	EGSC-BS-KF-25-25-2P		
		50 mm	8162070	EGSC-BS-KF-25-50-2P		
		75 mm	8162071	EGSC-BS-KF-25-75-2P		
	6 mm/U	25 mm	8048310	EGSC-BS-KF-25-25-6P		
		50 mm	8048311	EGSC-BS-KF-25-50-6P		
		75 mm	8061280	EGSC-BS-KF-25-75-6P		
32	3 mm/U	25 mm	8162073	EGSC-BS-KF-32-25-3P		
		50 mm	8162074	EGSC-BS-KF-32-50-3P		
		75 mm	8162075	EGSC-BS-KF-32-75-3P		
		100 mm	8162072	EGSC-BS-KF-32-100-3P		
	8 mm/U	25 mm	8048306	EGSC-BS-KF-32-25-8P		
		50 mm	8048307	EGSC-BS-KF-32-50-8P		
		75 mm	8048308	EGSC-BS-KF-32-75-8P		
		100 mm	4356032	EGSC-BS-KF-32-100-8P		
45	3 mm/U	25 mm	8162079	EGSC-BS-KF-45-25-3P		
		50 mm	8162080	EGSC-BS-KF-45-50-3P		
		75 mm	8162081	EGSC-BS-KF-45-75-3P		
		100 mm	8162076	EGSC-BS-KF-45-100-3P		
		125 mm	8162077	EGSC-BS-KF-45-125-3P		
		150 mm	8162078	EGSC-BS-KF-45-150-3P		
	10 mm/U	25 mm	8048300	EGSC-BS-KF-45-25-10P		
		50 mm	8048301	EGSC-BS-KF-45-50-10P		
		75 mm	8048302	EGSC-BS-KF-45-75-10P		
		100 mm	4022926	EGSC-BS-KF-45-100-10P		
		125 mm	8048303	EGSC-BS-KF-45-125-10P		
		150 mm	8048304	EGSC-BS-KF-45-150-10P		
		60	5 mm/U	50 mm	8162086	EGSC-BS-KF-60-50-5P
				75 mm	8162087	EGSC-BS-KF-60-75-5P
100 mm	8162082			EGSC-BS-KF-60-100-5P		
125 mm	8162083			EGSC-BS-KF-60-125-5P		
150 mm	8162084			EGSC-BS-KF-60-150-5P		
200 mm	8162085			EGSC-BS-KF-60-200-5P		
12 mm/U	50 mm		8048362	EGSC-BS-KF-60-50-12P		
	75 mm		8048363	EGSC-BS-KF-60-75-12P		
	100 mm	4356469	EGSC-BS-KF-60-100-12P			
	125 mm	8048364	EGSC-BS-KF-60-125-12P			
	150 mm	8048365	EGSC-BS-KF-60-150-12P			
	200 mm	8048366	EGSC-BS-KF-60-200-12P			

Peripherieübersicht

Peripherieübersicht

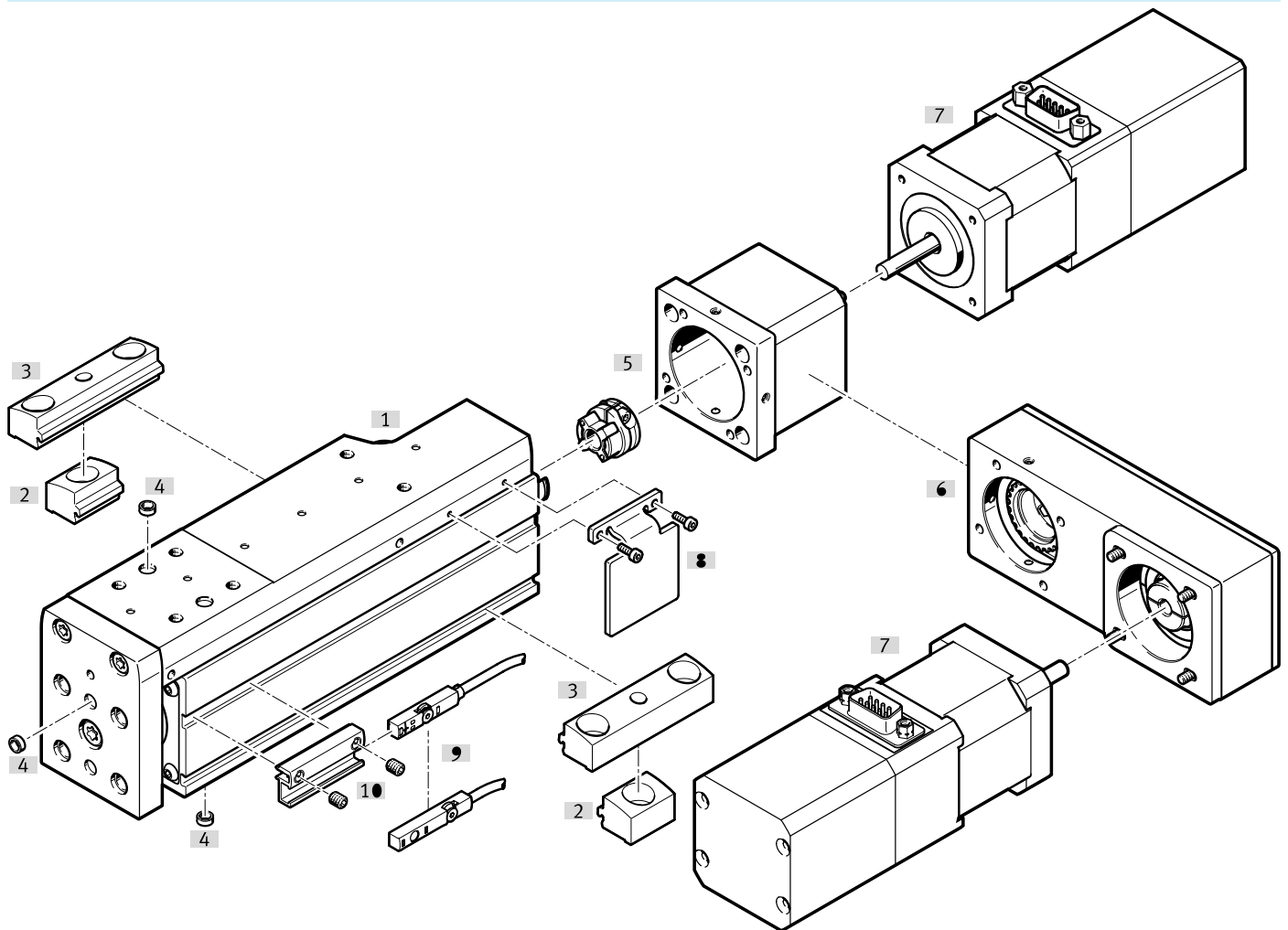

Zubehör		→ Link
Typ/Bestellcode	Beschreibung	
[1] Mini-Schlitten EGSC-BS	Elektrischer Antrieb	egsc
[2] Profilbefestigung EAHF-L2-....P-S	Zur Befestigung der Achse, seitlich am Profil	24
[3] Profilbefestigung EAHF-L2-....P	Zur Befestigung der Achse, seitlich am Profil. Durch die Bohrung in der Mitte kann die Profilbefestigung auf der Montagefläche fixiert werden	24
[4] Zentrierhülse ZBS	Zur Zentrierung von Lasten und Anbauteilen am Schlitten	25
[4] Zentrierstift ZBH	Zur Zentrierung von Lasten und Anbauteilen am Schlitten	25
[5] Axialbausatz EAMM-A	Für axialen Motoranbau Detailliertere Informationen → www.festo.com/x/electric-motion-sizing	eamm-a
[6] Parallelbausatz EAMM-U	Für parallelen Motoranbau Detailliertere Informationen → www.festo.com/x/electric-motion-sizing	eamm-u
[7] Motor EMMS-ST	Speziell auf die Achse abgestimmte Motoren Detailliertere Informationen → www.festo.com/x/electric-motion-sizing	emms-st
[8] Schaltfahne EAPM-L2-....SLS	Zur Abfrage der Schlittenposition in Verbindung mit induktiven Näherungsschaltern SIES-8M	24
[9] Näherungsschalter SIES-8M	Induktive Näherungsschalter, für T-Nut	25
[9] Näherungsschalter SMT-8M	Magnetische Näherungsschalter, für T-Nut	26
[10] Sensorhalter EAPM-L2-SH	Zur Befestigung der Näherungsschalter an der Achse. Die Näherungsschalter können nur mit dem Sensorhalter befestigt werden	24

Zubehör

Zulässige Achs/Motor-Kombinationen für Axial- und Parallelbausätze

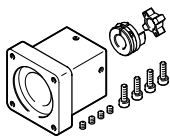

Unter folgenden Links finden Sie alle Informationen zu:

- Achs/Motor-Kombinationen
- Zulässige Fremdmotoren
- Technische Daten
- Abmessungen

Für Axialbausätze → Internet: www.festo.com/catalogue/eamm-a

Für Parallelbausätze → Internet: www.festo.com/catalogue/eamm-u

Profilbefestigung EAHF-L2-...-P-S

	Beschreibung	Eignung zur Produktion von Li-Ionen Batterien ¹⁾	Werkstoff Platte	Produktgewicht	Teile-Nr.	Typ
	für Baugröße 25, 32	F1a	Aluminium-Knetlegierung, eloxiert	4 g	5183153	EAHF-L2-25-P-S
	für Baugröße 45, 60			6 g	5184133	EAHF-L2-45-P-S

1) Weitere Informationen www.festo.com/x/topic/bat

Profilbefestigung EAHF-L2-...-P

	Beschreibung	Eignung zur Produktion von Li-Ionen Batterien ¹⁾	Werkstoff Platte	Produktgewicht	Teile-Nr.	Typ
	für Baugröße 25, 32	F1a	Aluminium-Knetlegierung, eloxiert	19 g	4835684	EAHF-L2-25-P
	für Baugröße 45, 60			35 g	4835728	EAHF-L2-45-P

1) Weitere Informationen www.festo.com/x/topic/bat

Schaltfahne EAPM-L2-SLS

	Beschreibung	Eignung zur Produktion von Li-Ionen Batterien ¹⁾	Werkstoff Schaltfahne	Produktgewicht	Teile-Nr.	Typ
	für Baugröße 25	F1a		8 g	8067258	EAPM-E19-25-SLS
	für Baugröße 32			10 g	8067259	EAPM-L2-32-SLS
	für Baugröße 45			18 g	8067260	EAPM-L2-45-SLS
	für Baugröße 60			27 g	8067261	EAPM-L2-60-SLS

1) Weitere Informationen www.festo.com/x/topic/bat

Sensorhalter EAPM-L2-SH

	Beschreibung	Eignung zur Produktion von Li-Ionen Batterien ¹⁾	Werkstoff Sensorhalter	Produktgewicht	Teile-Nr.	Typ
	für Baugröße 25, 32, 45, 60	F1a	Aluminium-Knetlegierung, eloxiert	4 g	4759852	EAPM-L2-SH

1) Weitere Informationen www.festo.com/x/topic/bat

Zubehör

Zentrierstift ZBS-2						
	Beschreibung	Werkstoff Hülse	Gebindegröße	Produktgewicht	Teile-Nr.	Typ
	für Baugröße 25	Stahl	10	1 g	525273	ZBS-2

Zentrierstift ZBS-4						
	Beschreibung	Werkstoff Hülse	Gebindegröße	Produktgewicht	Teile-Nr.	Typ
	für Baugröße 32	hochlegierter Stahl rostfrei	10	0,5 g	562959	ZBS-4

Zentrierhülse ZBH-5						
	Beschreibung	Werkstoff Hülse	Gebindegröße	Produktgewicht	Teile-Nr.	Typ
	für Baugröße 25, 45	Stahl	10	1 g	8146543	ZBH-5-B

Zentrierhülse ZBH-7						
	Beschreibung	Werkstoff Hülse	Gebindegröße	Produktgewicht	Teile-Nr.	Typ
	für Baugröße 32, 45, 60	Stahl	10	1 g	8146544	ZBH-7-B

Steckverschraubung QSM						
	Beschreibung	Werkstoff Gehäuse	Gebindegröße	Produktgewicht	Teile-Nr.	Typ
	für Baugröße 25, 32	Messing, vernickelt	10	3 g	133004	QSM-M5-4-I-R
				3,2 g	133003	QSM-M5-3-I-R
	für Baugröße 45			8,9 g	186266	QSM-G1/8-4-I
				9,5 g	186267	QSM-G1/8-6-I
	für Baugröße 60			13 g	186108	QS-G1/4-6-I
				14 g	186110	QS-G1/4-8-I

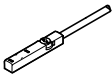
Näherungsschalter SIES für T-Nut, induktiv						Link sies-8m
	Schaltausgang	Elektrischer Anschluss 1, Anschlusstechnik	Schaltelementfunktion	Kabellänge	Teile-Nr.	Typ
	NPN	M8x1 A-codiert nach EN 61076-2-104	Öffner	0,3 m	551402	SIES-8M-NO-24V-K-0,3-M8D
			Schließer		551397	SIES-8M-NS-24V-K-0,3-M8D
		offenes Ende	Öffner	7,5 m	551401	SIES-8M-NO-24V-K-7,5-OE
			Schließer		551396	SIES-8M-NS-24V-K-7,5-OE
	PNP	M8x1 A-codiert nach EN 61076-2-104	Öffner	0,3 m	551392	SIES-8M-PO-24V-K-0,3-M8D
			Schließer		551387	SIES-8M-PS-24V-K-0,3-M8D
		offenes Ende	Öffner	7,5 m	551391	SIES-8M-PO-24V-K-7,5-OE
			Schließer		551386	SIES-8M-PS-24V-K-7,5-OE

Zubehör

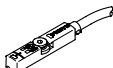
Näherungsschalter SMT für T-Nut, magnetoresistiv Link smt-8m						
	Befestigungsart	Schaltausgang	Elektrischer Anschluss	Kabellänge	Teile-Nr.	Typ
	festgeschraubt, von oben in Nut einsetzbar	3-Draht PNP Öffner	Offenes Ende	7,5 m	574340	SMT-8M-A-PO-24V-E-7,5-OE
		3-Draht PNP Schließer		2,5 m	574335	SMT-8M-A-PS-24V-E-2,5-OE
			Stecker M8, A-codiert	0,3 m	574334	SMT-8M-A-PS-24V-E-0,3-M8D

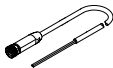
Verbindungsleitung NEBA, gerade Link neba						
	Elektrischer Anschluss 1, Anschlussstechnik	Elektrischer Anschluss 2, Anschlussstechnik	Elektrischer Anschluss 2, Anzahl Pole/Adern	Kabellänge	Teile-Nr.	Typ
	M8x1 A-codiert nach EN 61076-2-104	offenes Ende	3	2,5 m	8078223	NEBA-M8G3-U-2.5-N-LE3
				5 m	8078224	NEBA-M8G3-U-5-N-LE3

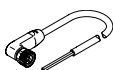
Verbindungsleitung NEBA, gewinkelt Link neba						
	Elektrischer Anschluss 1, Anschlussstechnik	Elektrischer Anschluss 2, Anschlussstechnik	Elektrischer Anschluss 2, Anzahl Pole/Adern	Kabellänge	Teile-Nr.	Typ
	M8x1 A-codiert nach EN 61076-2-104	offenes Ende	3	2,5 m	8078230	NEBA-M8W3-U-2.5-N-LE3
				5 m	8078231	NEBA-M8W3-U-5-N-LE3