

## Lineareinheiten SLE

**FESTO**

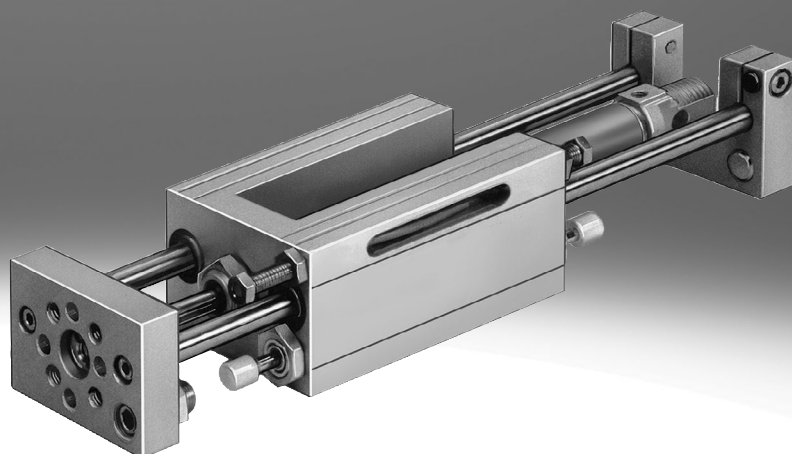

## Merkmale

### Ausführung

Die Lineareinheit SLE ist eine Kombination aus Führungseinheit und Normzylinder. Der Antrieb bewegt eine Flanschplatte

Das Baukastenprinzip ermöglicht eine individuelle Ausrüstung der Endlagendämpfung und Endlagenabfrage.

### Grundeinheit

#### SLE-...-G

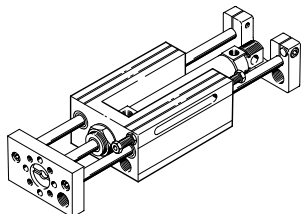

### Standardeinheit

#### SLE-...-S

mit zwei selbsteinstellenden Stoßdämpfern und zwei induktiven Näherungsschaltern mit PNP-Ausgang

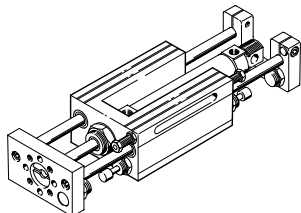

## Typenschlüssel

<b>001</b>	<b>Baureihe</b>
<b>SLE</b>	Lineareinheit
<b>002</b>	<b>Baugröße [mm]</b>
<b>10</b>	10
<b>16</b>	16
<b>20</b>	20
<b>25</b>	25
<b>32</b>	32
<b>40</b>	40
<b>50</b>	50
<b>003</b>	<b>Hub [mm]</b>
...	10 ... 500
<b>004</b>	<b>Führung</b>
<b>KF</b>	Kugelumlauführung
<b>005</b>	<b>Positionserkennung</b>
<b>A</b>	Für Näherungsschalter
<b>006</b>	<b>Lösungspaket</b>
<b>S</b>	Lösungspaket=G - CV - CH - PV - PH

<b>007</b>	<b>Grundeinheit</b>
<b>G</b>	Lineareinheit mit pneumatischem Antrieb
<b>008</b>	<b>Stoßdämpfer vorne</b>
	Ohne
<b>CV</b>	Stoßdämpfer, selbsteinstellend, mit Anschlag, vorne
<b>YV</b>	Stoßdämpfer, einstellbar, mit Anschlag, vorne
<b>009</b>	<b>Stoßdämpfer hinten</b>
	Ohne
<b>CH</b>	Stoßdämpfer, selbsteinstellend, mit Anschlag, hinten
<b>YH</b>	Stoßdämpfer, einstellbar, mit Anschlag, hinten
<b>010</b>	<b>Sensor vorne</b>
	Ohne
<b>PV</b>	Induktiver Näherungsschalter, PNP, Kabel 2,5 m, Anschlaghülse, vorn
<b>NV</b>	Induktiver Näherungsschalter, NPN, Kabel 2,5 m, Anschlaghülse, vorn
<b>011</b>	<b>Sensor hinten</b>
	Ohne
<b>PH</b>	Induktiver Näherungsschalter, PNP, Kabel 2,5 m, Anschlaghülse, hinten
<b>NH</b>	Induktiver Näherungsschalter, NPN, Kabel 2,5 m, Anschlaghülse, hinten

# Peripherieübersicht

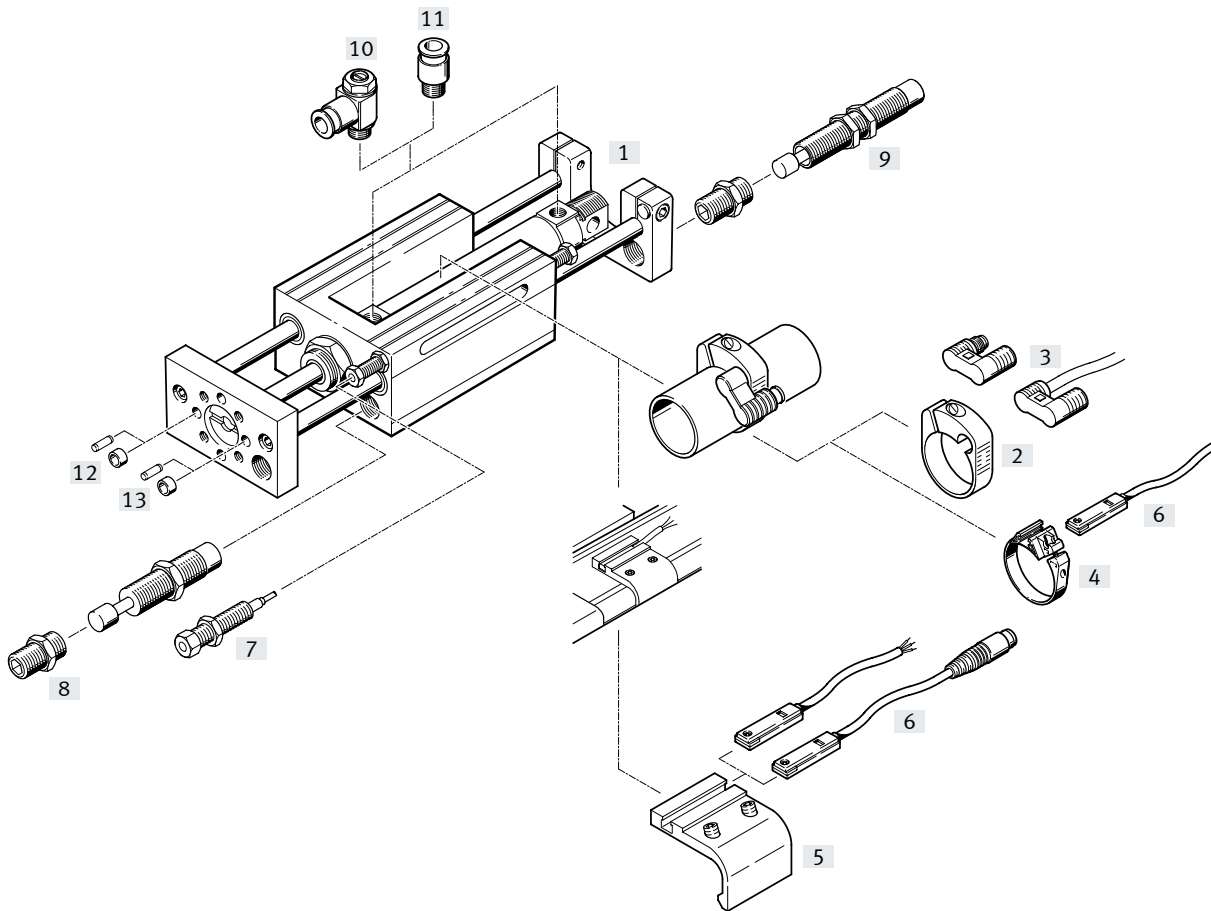

## Peripherieübersicht

Zubehör	Kurzbeschreibung	Kolben- $\emptyset$ 10 ... 20 mm	Kolben- $\emptyset$ 25 mm	Kolben- $\emptyset$ 32 ... 50 mm	→ Seite/Internet
[1] Normzylinder DSNU	Antrieb für die Flanschplatte	■	■	–	18
Normzylinder DNC	Antrieb für die Flanschplatte	–	–	■	18
[2] Befestigungsbausatz SMBR	für Anbau an Normzylinder DSNU	■	■	–	18
[3] Näherungsschalter SMEO/SMT0-4U	integrierbar in Befestigungsbausatz SMBR	■	■	–	18
[4] Befestigungsbausatz SMBR-8	für Anbau an Normzylinder DSNU	■ $\emptyset$ 20	■	–	19
[5] Befestigungsbausatz SMB-8-FENG	für Anbau an Normzylinder DNC	–	–	■	19
[6] Näherungsschalter SME/SMT-8	integrierbar in Befestigungsbausatz SMBR-8 oder SMB-8-FENG	■ $\emptyset$ 20	■	■	19
[7] Schaltanschlag mit Näherungsschalter SL-...-SIE-PS/SL-...-SIE-NS	integrierbar in Endplatte	■	■	■	17
[8] Stoßdämpfer-Bausatz, selbsteinstellend SLE-...-YSR-C	beim Einsatz von Stoßdämpfern können höhere Geschwindigkeiten abgebremst werden	■	■	■	17
[9] Stoßdämpfer-Bausatz, einstellbar SLZ-...-KF-A	beim Einsatz von Stoßdämpfern können höhere Geschwindigkeiten abgebremst werden	■ $\emptyset$ 20	■	■	17
[10] Drossel-Rückschlagventil GRLA	zur Geschwindigkeitsregulierung	■	■	■	20
[11] Steckverschraubung QS	zum Anschluss von außertolerierten Druckluftschläuchen	■	■	■	qs
[12] Zentrierstift ZBS	zur Zentrierung von Lasten und Anbau- teilen	■	–	–	18
[13] Zentrierhülse ZBH	zur Zentrierung von Lasten und Anbau- teilen	–	■	■	18

## Datenblatt

Funktion

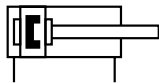

[www.festo.com](http://www.festo.com)



Reparaturservice

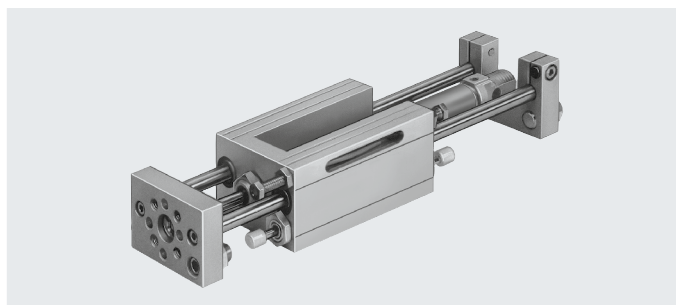

- Durchmesser  
10 ... 50 mm
- Hublänge  
10 ... 500 mm

Allgemeine Technische Daten							
Kolben- $\varnothing$	10	16	20	25	32	40	50
Hub [mm]	10 ... 100	10 ... 200	10 ... 320		10 ... 500		
Pneumatischer Anschluss	M5		G1/8			G1/4	
Funktionsweise	doppeltwirkend						
Konstruktiver Aufbau	Lineareinheit						
	Normzylinder						
Dämpfung Endlage über Stoßdämpfer	beidseitig selbsteinstellend						
	-			hinten einstellbar			
Positionserkennung	für Näherungsschalter						
Befestigungsart	mit Durchgangsbohrung						
	mit Innengewinde						
Einbaulage	beliebig						
Verdrehsicherung/Führung	Führungsstange mit Joch/kugelgeführt						

Betriebs- und Umweltbedingungen							
Kolben- $\varnothing$	10	16	20	25	32	40	50
Betriebsmedium	Druckluft nach ISO 8573-1:2010 [7:4:4]						
Hinweis zum Betriebs-/ Steuermedium	geölter Betrieb möglich (im weiteren Betrieb erforderlich)						
Betriebsdruck	[MPa]	0,25 ... 1			0,15 ... 1,2		
	[psi]	35 ... 145			21 ... 180		
	[bar]	2,5 ... 10			1,5 ... 12		
	Umgebungstemperatur <sup>1)</sup> [°C]	-20 ... +80					

1) Einsatzbereich der Näherungsschalter beachten.

Kräfte [N]							
Kolben- $\varnothing$	10	16	20	25	32	40	50
Theoretische Kraft bei 6 bar, Vorlauf	47	121	188	295	483	754	1178
Theoretische Kraft bei 6 bar, Rücklauf	40	104	158	247	415	633	990

# Datenblatt

## Zulässige Belastung dynamisch

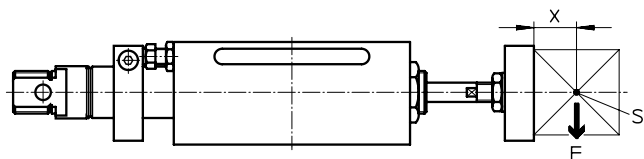

- S = Nutzlastschwerpunkt
- X = 25 mm
- F = Nutzlast

### Zulässige Nutzlast F in Abhängigkeit vom Hub l

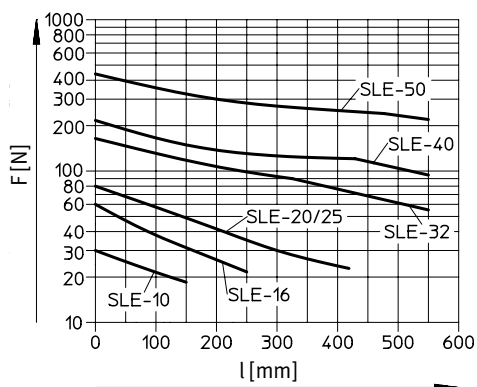

### Zulässiges Drehmoment M in Abhängigkeit vom Hub l

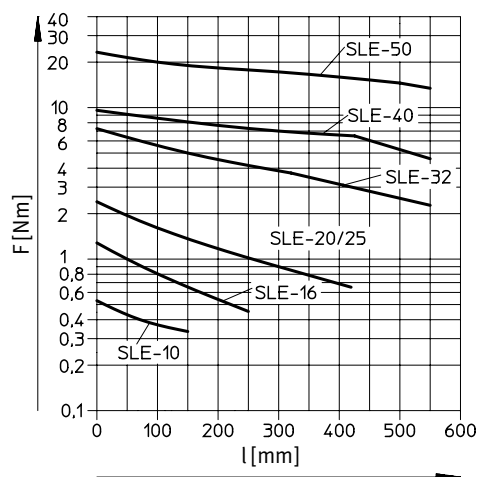

## Zulässige Stoßdämpferbelastung F in Abhängigkeit von der Aufprallgeschwindigkeit v bei waagrecht Einbau

$F \geq m_L \times g$

$g = 9,81 \text{ m/s}^2$   
 $m_L = \text{Last [kg]}$

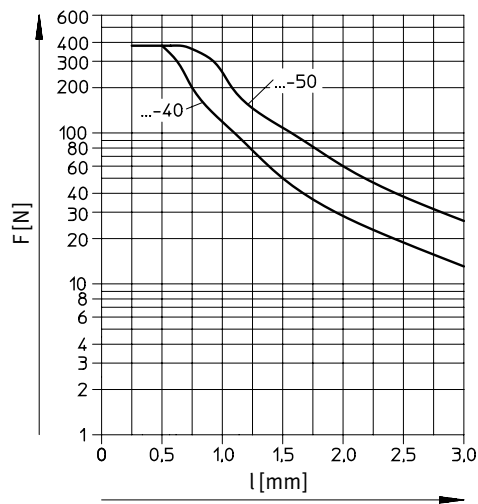
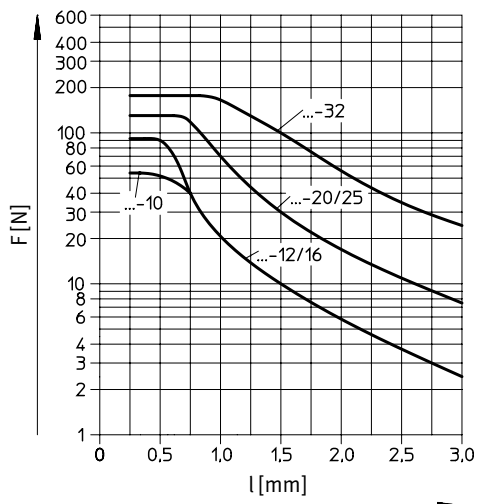

## Datenblatt

### Zulässige Stoßdämpferbelastung F in Abhängigkeit von der Aufprallgeschwindigkeit v

bei senkrechtem Einbau

$$F \geq (m_l + m_E) \times g$$

$$g = 9,81 \text{ m/s}^2$$

$m_E$  = Bewegte Masse  
(Eigengewicht) [kg]

$m_l$  = Last [kg]

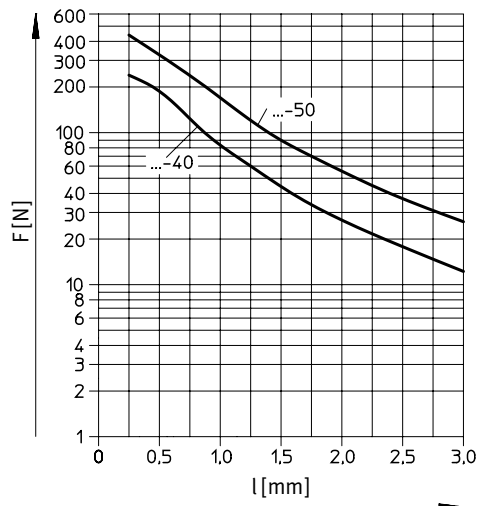
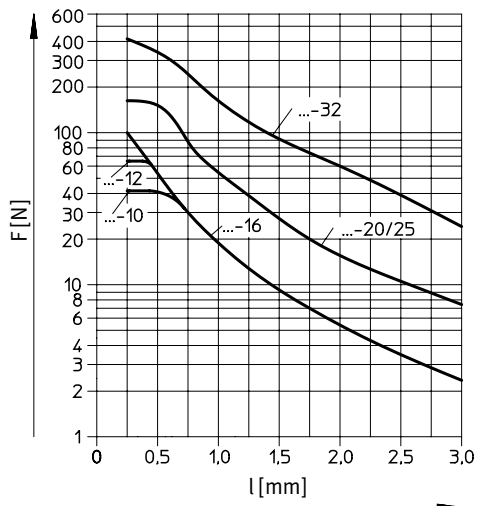

Gewichte [g]							
Kolben-Ø	10	16	20	25	32	40	50
Produktgewicht bei 0 mm Hub	560	913	1882	1942	4300	6175	9200
Gewichtszuschlag pro 10 mm Hub	10	13	19	23	57	85	125
Bewegte Masse bei 0 mm Hub	160	230	500	500	1500	2200	3600
Massenzuschlag pro 10 mm Hub	8	8	12	12	31	49	77

## Datenblatt

## Werkstoffe

Funktionsschnitt

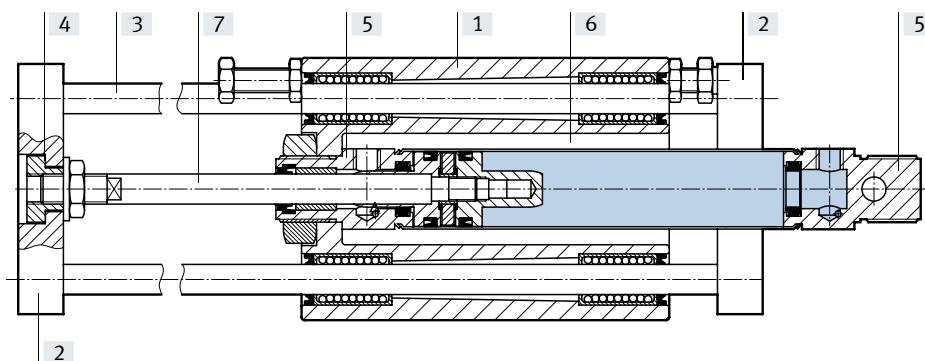

Lineareinheit						
[1]	Gehäuse	<table border="1"> <tr> <td><math>\varnothing 10 \dots 25</math></td> <td>Aluminium-Druckguss</td> </tr> <tr> <td><math>\varnothing 32 \dots 50</math></td> <td>Aluminium-Knetlegierung</td> </tr> </table>	$\varnothing 10 \dots 25$	Aluminium-Druckguss	$\varnothing 32 \dots 50$	Aluminium-Knetlegierung
$\varnothing 10 \dots 25$	Aluminium-Druckguss					
$\varnothing 32 \dots 50$	Aluminium-Knetlegierung					
[2]	Joch-/Endplatte	Aluminium				
[3]	Führungsstange	Vergütungsstahl				
[4]	Kupplung	Stahl				
[5]	Lager- und Abschlussdeckel	<table border="1"> <tr> <td><math>\varnothing 10 \dots 25</math></td> <td>Aluminium-Knetlegierung</td> </tr> <tr> <td><math>\varnothing 32 \dots 50</math></td> <td>Aluminium-Druckguss</td> </tr> </table>	$\varnothing 10 \dots 25$	Aluminium-Knetlegierung	$\varnothing 32 \dots 50$	Aluminium-Druckguss
$\varnothing 10 \dots 25$	Aluminium-Knetlegierung					
$\varnothing 32 \dots 50$	Aluminium-Druckguss					
[6]	Zylinderrohr	<table border="1"> <tr> <td><math>\varnothing 10 \dots 25</math></td> <td>hochlegierter Stahl, rostfrei</td> </tr> <tr> <td><math>\varnothing 32 \dots 50</math></td> <td>Aluminium-Knetlegierung</td> </tr> </table>	$\varnothing 10 \dots 25$	hochlegierter Stahl, rostfrei	$\varnothing 32 \dots 50$	Aluminium-Knetlegierung
$\varnothing 10 \dots 25$	hochlegierter Stahl, rostfrei					
$\varnothing 32 \dots 50$	Aluminium-Knetlegierung					
[7]	Kolbenstange	<table border="1"> <tr> <td><math>\varnothing 10 \dots 25</math></td> <td>hochlegierter Stahl, rostfrei</td> </tr> <tr> <td><math>\varnothing 32 \dots 50</math></td> <td>hochlegierter Stahl</td> </tr> </table>	$\varnothing 10 \dots 25$	hochlegierter Stahl, rostfrei	$\varnothing 32 \dots 50$	hochlegierter Stahl
$\varnothing 10 \dots 25$	hochlegierter Stahl, rostfrei					
$\varnothing 32 \dots 50$	hochlegierter Stahl					
-	Dichtungen	Polyurethan, Nitrilkautschuk				

## Datenblatt

## Abmessungen

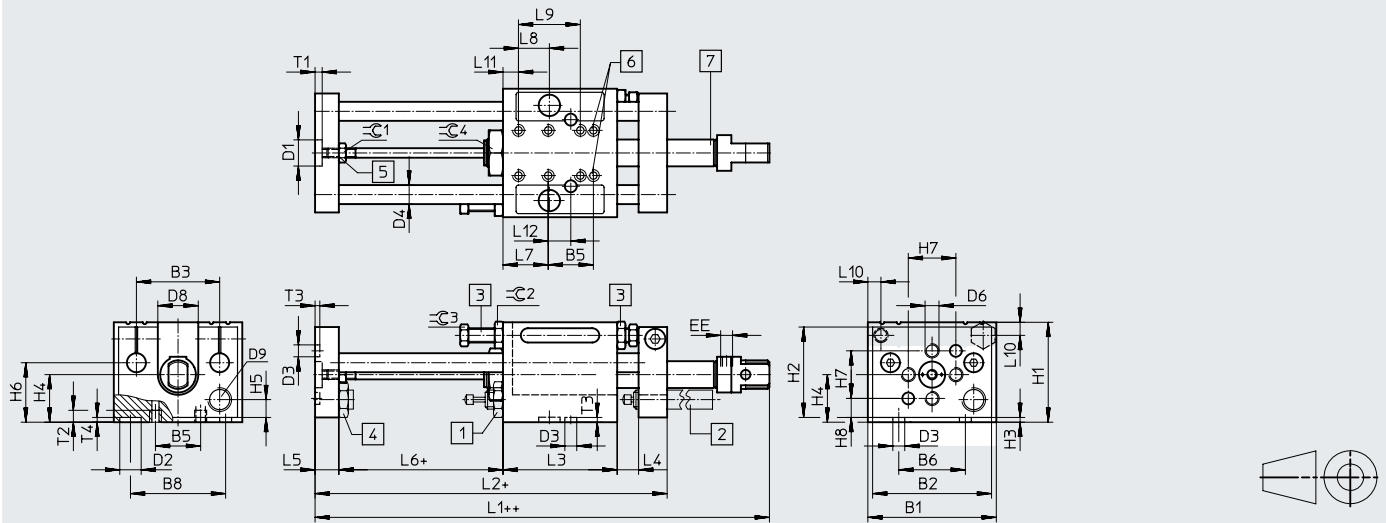
Kolben- $\varnothing$  10 mmDownload CAD-Daten → [www.festo.com](http://www.festo.com)

[1] Stoßdämpfer selbsteinstellend, vorn und hinten montierbar

[2] Stoßdämpfer einstellbar, nur hinten am Joch montierbar

[3] Schaltanschlag mit Näherungsschalter, PNP/NPN, vorn und hinten montierbar

[4] Anschlag für Stoßdämpfer

[5] Ausgleichkupplung für Radial- und Axialausgleich

[6] Befestigungsgewinde

[7] Antrieb DSNU

+ = zuzüglich Hublänge

++ = zuzüglich 2x Hublänge

## Datenblatt

∅	B1	B2	B3	B5	B6	B8	D1	D2	D3	D4	D5	D6	D8	D9
[mm]			±0,03		±0,03	±0,03	∅	∅ H7	∅ H7	∅			∅	
10	54	50	35	19	28	40	11	9	5	8	M5	M6	17	M10x0,75

∅	EE	H1	H2	H3	H4	H5	H6	H7 <sup>1)</sup>	H8	L1	L2	L3	L4	L5
[mm]								±0,03						
10	M5	42	38	2	20	7,5	25	20	8	91	96	48	9	10

∅	L6	L7	L8	L9	L10	L11	L12	T1	T2	T3	T4	≈G1	≈G2	≈G3	≈G4
[mm]											+0,2				
10	19	19	13	26	5,5	6,5	9,5	3	5	2	2,1	7	10	8	19

1) Toleranz für Zentrierbohrung: ±0,03 mm



## Datenblatt

∅ [mm]	B1	B2	B3 ±0,03	B4	B5	B6	B7	B8 ±0,03	D2 ∅ H7	D3 ∅ H7	D4 ∅ h6	D5	D6	D7 ∅	D8
16	64	60	44	22	26	14	28	40	5	9	8	M6	M5	5,5	26
20	87	83	60	29,5	40	18	32	40	5	9	10	M6	M6	6,6	37
25	87	83	60	29,5	40	18	32	40	5	9	10	M6	M6	6,6	37

∅ [mm]	D9	D10 ∅ H7	EE	H1	H2	H3	H4	H5	H6 ±0,1	H7	H8	L1	L2	L3	L4
16	M10x0,75	5	M5	43	39	2	22	10	25	19	10,5	116	143	86	12
20	M15x1	9	G1/8	53	49	2	27	14,5	33	26	12	145,5	197	122	16
25	M15x1	9	G1/8	53	49	2	27	14,5	33	26	12	149	197	122	16

∅ [mm]	L5	L6	L7	L8 ±0,2	L9	L10	L11 ±0,03	L12 ±0,03	L13	T2	T3	T4	≈G1	≈G2	≈G3	≈G4
16	12	21	21	54	40	6	–	32	–	7	2	2	10	10	8	19
20	15	29	32	72	65	7,5	40	40	97	8	2	2,1 <sup>+0,2</sup>	13	13	11	27
25	15	29	32	72	65	7,5	40	40	97	8	2	2,1 <sup>+0,2</sup>	17	13	11	27

Datenblatt

Abmessungen

Kolben- $\varnothing$  32 ... 50 mm

Download CAD-Daten  $\rightarrow$  [www.festo.com](http://www.festo.com)

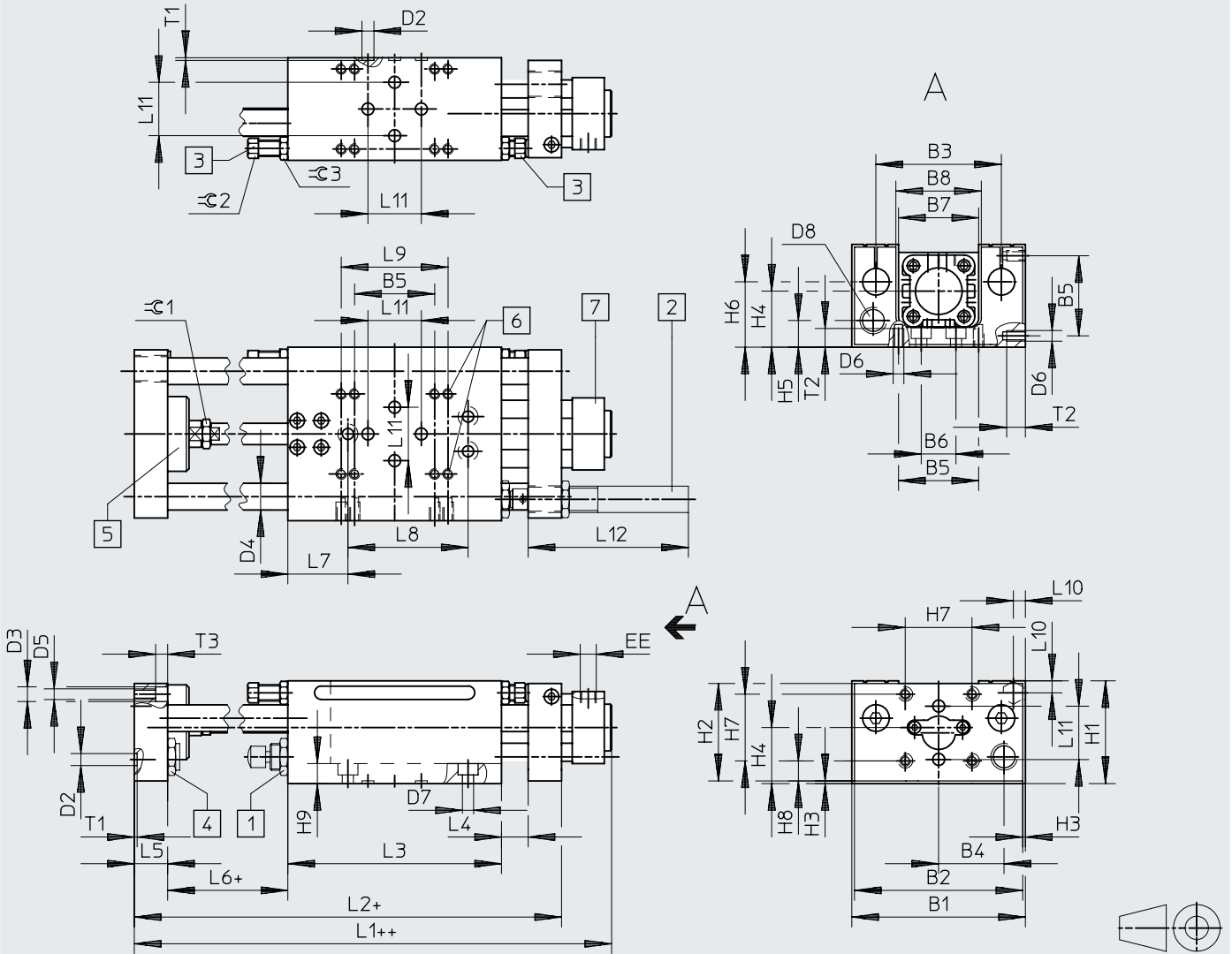

- |  |   |  |                            |
|--|---|--|----------------------------|
| [1] Stoßdämpfer selbststellend, vorn und hinten montierbar | [3] Schaltanschlag mit Näherungsschalter, PNP/NPN, vorn und hinten montierbar | [5] Ausgleichkupplung für Radial- und Axialausgleich | + = zuzüglich Hublänge     |
| [2] Stoßdämpfer einstellbar, nur hinten am Joch montierbar | [4] Anschlag für Stoßdämpfer  | [6] Befestigungsgewinde                              | ++ = zuzüglich 2x Hublänge |
|  |   | [7] Antrieb DNC                                      |                            |

## Datenblatt

∅ [mm]	B1	B2	B3 ±0,03	B4	B5	B6	B7	B8	D2 ∅ H7	D3 ∅	D4 ∅ h6	D5	D6	D7 ∅
32	115	111	84	41,5	50	26	52	55	9	11	16	M8	M6	8,4
40	130	126	94	49	60	26	60	64	9	11	20	M8	M8	8,4
50	154	150	113	58	60	30	72	76	9	15	25	M10	M8	8,4

∅ [mm]	D8	EE	H1	H2	H3	H4	H5	H6 ±0,1	H7	H8	L1	L2
32	M20x1,25	G1/8	70	66	2	40,5	17	43	40	18,5	172	250
40	M20x1,25	G1/4	77	73	2	46	20	49	50	15	196	260
50	M24x1,25	G1/4	90	86	2	53,5	19	52	60	16,5	213	305

∅ [mm]	L3	L4	L5	L6	L7	L8	L9	L10	L11 ±0,03	L12 max.	T1 +0,2	T2	T3	≈G1	≈G2	≈G3
32	160	20	20	30	45	90	75	9	40	115	2,1	10	7,3	17	13	15
40	160	20	25	30	45	90	80	9	40	115	2,1	14	9	19	13	15
50	192	25	25	38	66	90	80	10	40	138	2,1	14	11	24	13	15

## Bestellangaben – Produktbaukasten

<b>Bestelltable</b>											
Baugröße	10	16	20	25	32	40	50	Bedin- gungen	Code	Eintrag Code	
Baukasten-Nr.	<b>150088</b>	<b>150090</b>	<b>150091</b>	<b>150092</b>	<b>150093</b>	<b>150094</b>	<b>150921</b>				
Funktion	Lineareinheit								<b>SLE</b>	SLE	
Baugröße [mm]	10	16	20	25	32	40	50		-...		
Hub [mm]	10 ... 100	10 ... 200	10 ... 320		10 ... 500				-...		
Führung	mit Kugelbuchsen								<b>-KF</b>	-KF	
Positionserkennung	für Näherungsschalter								<b>-A</b>	-A	
Grundeinheit	Lineareinheit mit pneumatischem Antrieb								<b>-G</b>	-G	
Stoßdämpfer	vorn	Stoßdämpfer, selbststellend, mit Anschlag vorn								<b>-CV</b>	
	hinten	Stoßdämpfer, selbststellend, mit Anschlag hinten								<b>-CH</b>	
		-	-	Stoßdämpfer, einstellbar, mit Anschlag hinten					<b>-YH</b>		
Sensor (eingeklebt)	vorn	induktiver Sensor mit Kabel, 2,5 m, PNP, mit Anschlaghülse vorn								<b>-PV</b>	
		induktiver Sensor mit Kabel, 2,5 m, NPN, mit Anschlaghülse vorn								<b>-NV</b>	
	hinten	induktiver Sensor mit Kabel, 2,5 m, PNP, mit Anschlaghülse hinten								<b>-PH</b>	
		induktiver Sensor mit Kabel, 2,5 m, NPN, mit Anschlaghülse hinten								<b>-NH</b>	

## Bestellangaben – Produktbaukasten, Lösungspaket

<b>Bestelltable</b>										
Baugröße	10	16	20	25	32	40	50	Bedin- gungen	Code	Eintrag Code
Baukasten-Nr.	<b>150088</b>	<b>150090</b>	<b>150091</b>	<b>150092</b>	<b>150093</b>	<b>150094</b>	<b>150921</b>			
Funktion	Lineareinheit								<b>SLE</b>	SLE
Baugröße [mm]	10	16	20	25	32	40	50		-...	
Hub [mm]	10 ... 100	10 ... 200	10 ... 320		10 ... 500				-...	
Führung	mit Kugelbuchsen								<b>-KF</b>	-KF
Positionserkennung	für Näherungsschalter								<b>-A</b>	-A
Standardeinheit	Lösungspaket S = G-CV-CH-PV-PH								<b>-S</b>	-S

## Zubehör

**Stoßdämpfer-Bausatz  
SLE-...-YSR-C, selbsteinstellend**  
(Bestellcode: CV, CH)

Werkstoff:  
YSR-8-8-C: Messing, vernickelt  
YSR-12-12-C, YSR-16-20-C, YSR-  
20-25-C: Stahl, verzinkt



Bestellangaben		Teile-Nr.	Typ
für Ø [mm]	beinhaltet Stoßdämpfer → <a href="http://www.festo.com">www.festo.com</a>		
10	YSR-8-8-C	116246	SLE-10-YSR-C
16	YSR-8-8-C	116247	SLE-16-YSR-C
20, 25	YSR-12-12-C	116248	SLE-20/25-YSR-C
32	YSR-16-20-C	116249	SLE-32-YSR-C
40	YSR-16-20-C	116250	SLE-40-YSR-C
50	YSR-20-25-C	118698	SLE-50-YSR-C

**Stoßdämpfer-Bausatz  
SLZ-...-KF-A, einstellbar**  
(Bestellcode: YV, YH)

Werkstoff:  
Stahl verzinkt





Bestellangaben		Teile-Nr.	Typ
für Ø [mm]	beinhaltet Stoßdämpfer → <a href="http://www.festo.com">www.festo.com</a>		
20, 25	DYSR-12-12-Y5	114032	SLZ-25-KF-A
32, 40	DYSR-16-20-Y5	114033	SLZ-32-KF-A
50	DYSR-20-25-Y5	114034	SLZ-50-KF-A

**Schaltanschlag SL-...-SIE-PS**  
(Bestellcode: PV, PH)  
Bausatz mit induktivem Nähe-  
rungsschalter PNP

**Schaltanschlag SL-...-SIE-NS**  
(Bestellcode: NV, NH)  
Bausatz mit induktivem Nähe-  
rungsschalter NPN



Bestellangaben		Teile-Nr.	Typ
für Ø [mm]	Schaltausgang beinhaltet Näherungsschalter → <a href="http://www.festo.com">www.festo.com</a>		
10, 16	PNP	SIEN-4B-PS-K-L	116251 SL-10/16-SIE-PS
	NPN	SIEN-4B-NS-K-L	116252 SL-10/16-SIE-NS
20, 25	PNP	SIEN-4B-PS-K-L	116253 SL-20/25-SIE-PS
	NPN	SIEN-4B-NS-K-L	116254 SL-20/25-SIE-NS
32, 40, 50	PNP	SIEN-6,5B-PS-K-L	117525 SL-32/50-SIE-PS
	NPN	SIEN-6,5B-NS-K-L	117526 SL-32/50-SIE-NS

Zubehör

Bestellangaben – Zubehör			Teile-Nr.	Typ	PE <sup>1)</sup>
	für ø [mm]	Werkstoff			
<b>Zentrierstift ZBS</b> <span style="float: right;">Datenblätter → Internet: zbs</span>					
	10 ... 20	nichtrostender Stahl	<b>150928</b>	<b>ZBS-5</b>	10
<b>Zentrierhülse ZBH</b> <span style="float: right;">Datenblätter → Internet: zbh</span>					
	25 ... 50	nichtrostender Stahl	<b>8137184</b>	<b>ZBH-9-B</b>	10

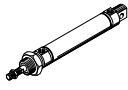
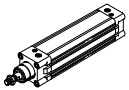
1) Packungseinheit in Stück



Bestellangaben – Normzylinder				Datenblätter → Internet: normzylinder			
Benennung	für ø	Teile-Nr.	Typ	Benennung	für ø	Teile-Nr.	Typ
<b>Normzylinder DSNU</b>				<b>Normzylinder DNC</b>			
	10	<b>14325</b>	<b>DSNU-10-...-P-A</b>		32	<b>163304</b>	<b>DNC-32-...-PPV-A</b>
	16	<b>14320</b>	<b>DSNU-16-...-PPV-A</b>		40	<b>163336</b>	<b>DNC-40-...-PPV-A</b>
	20	<b>14321</b>	<b>DSNU-20-...-PPV-A</b>		50	<b>163368</b>	<b>DNC-50-...-PPV-A</b>
	25	<b>14322</b>	<b>DSNU-25-...-PPV-A</b>				



Bestellangaben – Näherungsschalter, Rundform, magnetoresistiv							Datenblätter → Internet: smto	
	Montage	Schaltausgang	Elektrischer Anschluss		Kabellänge [m]	Abgangsrichtung Anschluss	Teile-Nr.	Typ
			Kabel	Stecker M8				
<b>Schließer</b>								
	mit Zubehör	PNP	3-adrig	–	2,5	längs	<b>152836</b>	<b>SMTO-4U-PS-K-LED-24</b>
			–	3-polig	–	längs	<b>152742</b>	<b>SMTO-4U-PS-S-LED-24</b>
		NPN	3-adrig	–	2,5	längs	<b>152837</b>	<b>SMTO-4U-NS-K-LED-24</b>
			–	3-polig	–	längs	<b>152743</b>	<b>SMTO-4U-NS-S-LED-24</b>



Bestellangaben – Näherungsschalter, Rundform, magnetisch Reed							Datenblätter → Internet: smeo	
	Montage	Elektrischer Anschluss		Kabellänge [m]	Abgangsrichtung Anschluss	Teile-Nr.	Typ	
		Kabel	Stecker M8					
<b>Schließer</b>								
	mit Zubehör	3-adrig	–	2,5	längs	<b>36198</b>	<b>SMEO-4U-K-LED-24</b>	
			5	längs	<b>175401</b>	<b>SMEO-4U-K5-LED-24</b>		
		–	3-polig	–	längs	<b>151526</b>	<b>SMEO-4U-S-LED-24-B</b>	

Bestellangaben – Befestigungsbausatz für Näherungsschalter SMEO/SMTO-4U				Datenblätter → Internet: smbr	
Benennung	für ø	Teile-Nr.	Typ		
	10	<b>19273</b>	<b>SMBR-10</b>		
	16	<b>19275</b>	<b>SMBR-16</b>		
	20	<b>19276</b>	<b>SMBR-20</b>		
	25	<b>19277</b>	<b>SMBR-25</b>		

## Zubehör

Bestellangaben – Näherungsschalter für T-Nut, magnetoresistiv						Datenblätter → Internet: smt
	Befestigungsart	Schaltausgang	Elektrischer Anschluss	Kabellänge [m]	Teile-Nr.	Typ
<b>Schließer</b>						
	von oben in Nut einsetzbar, bündig mit Zylinderprofil, kurze Bauform	PNP	Kabel, 3-adrig	2,5	574335	SMT-8M-A-PS-24V-E-2,5-OE
			Stecker M8x1, 3-polig	0,3	574334	SMT-8M-A-PS-24V-E-0,3-M8D
			Stecker M12x1, 3-polig	0,3	574337	SMT-8M-A-PS-24V-E-0,3-M12
		NPN	Kabel, 3-adrig	2,5	574338	SMT-8M-A-NS-24V-E-2,5-OE
			Stecker M8x1, 3-polig	0,3	574339	SMT-8M-A-NS-24V-E-0,3-M8D
<b>Öffner</b>						
	von oben in Nut einsetzbar, bündig mit Zylinderprofil, kurze Bauform	PNP	Kabel, 3-adrig	7,5	574340	SMT-8M-A-PO-24V-E-7,5-OE

Bestellangaben – Näherungsschalter für T-Nut, magnetisch Reed						Datenblätter → Internet: sme
	Befestigungsart	Schaltausgang	Elektrischer Anschluss	Kabellänge [m]	Teile-Nr.	Typ
<b>Schließer</b>						
	von oben in Nut einsetzbar, bündig mit Zylinderprofil	kontaktbehaftet	Kabel, 3-adrig	2,5	543862	SME-8M-DS-24V-K-2,5-OE
				5,0	543863	SME-8M-DS-24V-K-5,0-OE
			Stecker M8x1, 3-polig	2,5	543872	SME-8M-ZS-24V-K-2,5-OE
				0,3	543861	SME-8M-DS-24V-K-0,3-M8D
	längs in Nut einschiebbar, bündig mit Zylinderprofil	kontaktbehaftet	Kabel, 3-adrig	2,5	150855	SME-8-K-LED-24
				0,3	150857	SME-8-S-LED-24
			Stecker M8x1, 3-polig	0,3	150857	SME-8-S-LED-24
<b>Öffner</b>						
	längs in Nut einschiebbar, bündig mit Zylinderprofil	kontaktbehaftet	Kabel, 3-adrig	7,5	160251	SME-8-O-K-LED-24

Bestellangaben – Befestigungsbausatz für Näherungsschalter SME/SMT-8				Datenblätter → Internet: smb			
Benennung	für ø	Teile-Nr.	Typ	Benennung	für ø	Teile-Nr.	Typ
	20	175095	SMBR-8-20		32	175705	SMB-8-FENG-32/40
	25	175096	SMBR-8-25		40		
						50	175706

Zubehör

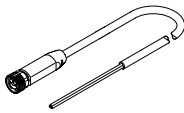
Verbindungsleitungen NEBA, gerade, Anschluss M8						
	Elektrischer Anschluss 1, Anschlusstechnik	Elektrischer Anschluss 2, Anschlusstechnik	Elektrischer Anschluss 2, Anzahl Pole/Adern	Kabellänge	Teile-Nr.	Typ
	M8x1 A-codiert nach EN 61076-2-104	offenes Ende	3	2,5 m	<b>8078223</b>	<b>NEBA-M8G3-U-2.5-N-LE3</b>
				5 m	<b>8078224</b>	<b>NEBA-M8G3-U-5-N-LE3</b>

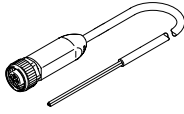
Verbindungsleitungen NEBA, gerade, Anschluss M12						
	Elektrischer Anschluss 1, Anschlusstechnik	Elektrischer Anschluss 2, Anschlusstechnik	Elektrischer Anschluss 2, Anzahl Pole/Adern	Kabellänge	Teile-Nr.	Typ
	M12x1 A-codiert nach EN 61076-2-101	offenes Ende	3	2,5 m	<b>8078236</b>	<b>NEBA-M12G5-U-2.5-N-LE3</b>
				5 m	<b>8078237</b>	<b>NEBA-M12G5-U-5-N-LE3</b>

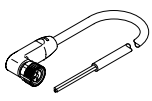
Verbindungsleitungen NEBA, gewinkelt, Anschluss M8						
	Elektrischer Anschluss 1, Anschlusstechnik	Elektrischer Anschluss 2, Anschlusstechnik	Elektrischer Anschluss 2, Anzahl Pole/Adern	Kabellänge	Teile-Nr.	Typ
	M8x1 A-codiert nach EN 61076-2-104	offenes Ende	3	2,5 m	<b>8078230</b>	<b>NEBA-M8W3-U-2.5-N-LE3</b>
				5 m	<b>8078231</b>	<b>NEBA-M8W3-U-5-N-LE3</b>

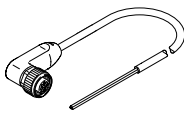
Verbindungsleitungen NEBA, gewinkelt, Anschluss M12						
	Elektrischer Anschluss 1, Anschlusstechnik	Elektrischer Anschluss 2, Anschlusstechnik	Elektrischer Anschluss 2, Anzahl Pole/Adern	Kabellänge	Teile-Nr.	Typ
	M12x1 A-codiert nach EN 61076-2-101	offenes Ende	3	2,5 m	<b>8078245</b>	<b>NEBA-M12W5-U-2.5-N-LE3</b>
				5 m	<b>8078246</b>	<b>NEBA-M12W5-U-5-N-LE3</b>

Bestellangaben – Drossel-Rückschlagventile				Datenblätter → Internet: grla	
	Anschluss Gewinde	für Schlauch-Außen-ø	Werkstoff	Teile-Nr.	Typ
		M5	3	Metall-Ausführung	<b>193137</b>
4			<b>193138</b>		<b>GRLA-M5-QS-4-D</b>
6			<b>193139</b>		<b>GRLA-M5-QS-6-D</b>
G1/8		3	<b>193142</b>		<b>GRLA-1/8-QS-3-D</b>
		4	<b>193143</b>		<b>GRLA-1/8-QS-4-D</b>
		6	<b>193144</b>		<b>GRLA-1/8-QS-6-D</b>
		8	<b>193145</b>		<b>GRLA-1/8-QS-8-D</b>
G1/4		6	<b>193146</b>		<b>GRLA-1/4-QS-6-D</b>
		8	<b>193147</b>		<b>GRLA-1/4-QS-8-D</b>
		10	<b>193148</b>		<b>GRLA-1/4-QS-10-D</b>