

# Pneumatikventile VUWS/Ventilbatterie VTUS, NPT

**FESTO**

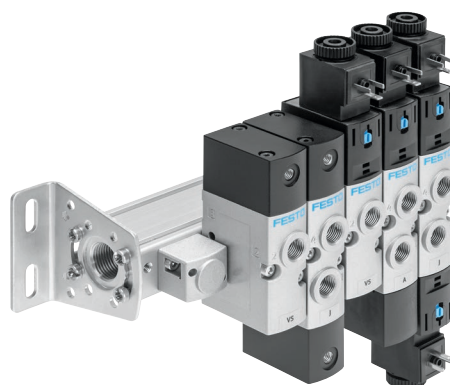

## Merkmale – Pneumatik

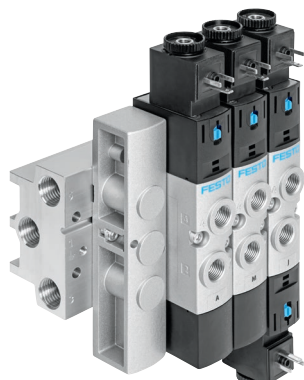

### Innovativ

- Zuverlässiges, robustes und langlebiges Ventil
- Konstruktionsprinzip:
  - Tellersitz weichdichtend (VUWS-LT)
  - Kolbenschieber mit Dichtpatrone (VUWS-L)
- Durchfluss bis 1800 l/min bei VUWS-LT
- Durchfluss bis 2300 l/min bei VUWS-L
- Vielseitige Ventilfunktionen

### Variabel

- Muffenventile als Einzelventile oder Batterieventile einsetzbar
- Variable Druckzonen
- Vielfältige Befestigungsmöglichkeiten

### Betriebssicher

- Ergonomische und sichere Bedienung
- Langlebig durch bewährte Kolbenschieber
- Servicesicherheit durch einfach und schnell wechselbare Ventile

### Montagefreundlich

- Vormontierte Einheiten auf Leisten
- Anschlussfertig montierte Einzelventile
- P-Anschlussleisten für beidseitige Befestigung
- Solide Wandbefestigung oder Hutschiennenmontage

### Bestellangaben – Produktoptionen

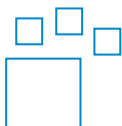

Konfigurierbares Produkt  
Dieses Produkt und alle seine Produktoptionen können über den Konfigurator bestellt werden.

Den Konfigurator finden Sie auf  
→ [www.festo.com/catalogue/...](http://www.festo.com/catalogue/...)  
Geben Sie die Teile-Nr. oder den Typ ein.

Teile-Nr.	Typ
576517	VUWS-20
8022015	VUWS-25
8022018	VUWS-30
577304	VTUS-20
8022016	VTUS-25
8022019	VTUS-30

## Merkmale

### VUWS Pneumatikventile

VUWS-L Muffenventil als Einzelventil (Kolbenschieber-Ventil)

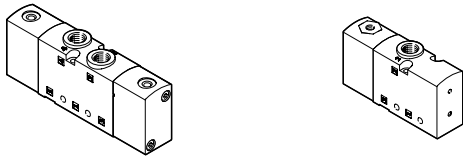

VUWS-LT Muffenventil als Einzelventil (Tellersitz-Ventil)

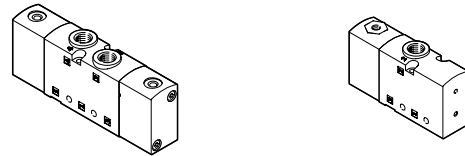

### VTUS Ventilbatterie

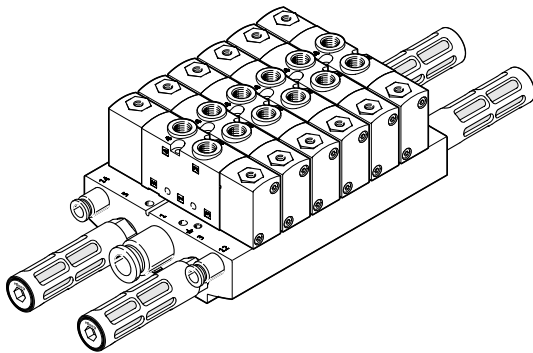

Muffenventile sind für einen Einsatz ohne pneumatische Verkettung vorgesehen. Alle pneumatischen Anschlüsse befinden sich am Ventil und können mit Verschraubungen/Schläuchen bestückt werden. Durch Verwendung eines speziellen Dichtungssets können die Muffenventile auch als Halb-muffenventile auf einer Anschlussleiste (pneumatische Verkettung) montiert werden.

VUWS Pneumatikventile sind bewusst robust ausgelegt, damit sie auch in schwierigen Umgebungen eingesetzt werden können. VUWS Pneumatikventile sind hervorragend geeignet zur Steuerung von Zylinder oder Druckluftnetzen für einfache Spann- u. Verriegelungsvorgänge in halbautomatischer Montage u. Fertigung.

### Ausstattungs-möglichkeiten

VUWS-LT

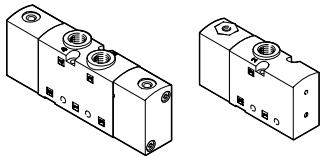

- 3/2-, 2x 3/2- und 5/2-Wegeventile
- Baugröße 20 (21 mm)  
Baugröße 25 (26,5 mm)  
Baugröße 30 (31 mm)
- Muffenventile

Ventilfunktionen VUWS-LT

3/2-Wegeventil, Ruhestellung offen, monostabil:

- Rückstellung mechanische Feder
- Strömungsrichtung nicht reversibel

2x 3/2-Wegeventil, Ruhestellung geschlossen monostabil:

- Rückstellung mechanische Feder
- Strömungsrichtung nicht reversibel

3/2-Wegeventil, Ruhestellung geschlossen monostabil:

- Rückstellung mechanische Feder
- Strömungsrichtung nicht reversibel

2x 3/2-Wegeventil, Ruhestellung 1x offen, 1x geschlossen monostabil:

- Rückstellung mechanische Feder
- Strömungsrichtung nicht reversibel

2x 3/2-Wegeventil, Ruhestellung offen, monostabil:

- Rückstellung mechanische Feder
- Strömungsrichtung nicht reversibel

5/2-Wegeventil, monostabil:

- Rückstellung mechanische Feder
- Strömungsrichtung nicht reversibel
- Durch Schließen eines Ausgangs auch als 3/2-Wegeventil einsetzbar

5/2-Wegeventil, bistabil:

- Strömungsrichtung nicht reversibel

## Merkmale

### Ausstattungsöglichkeiten

#### VUWS-L

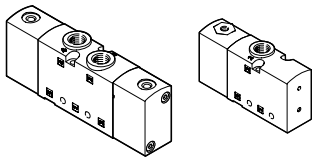

- Baugröße 20 (21 mm)
- Baugröße 25 (26,5 mm)
- Baugröße 30 (31 mm)
- 3/2-, 5/2- und 5/3-Wegeventile
- Muffenventile

#### Ventilfunktionen VUWS-L

3/2-Wegeventil, Ruhestellung offen, monostabil:

- Externer Luftfederanschluss (M32U-E)
- Rückstellung pneumatische/mechanische Feder
- Strömungsrichtung reversibel bei Rückstellung mit mechanischer Feder oder externem Luftfederanschluss
- Zweidruckbetrieb möglich
- Wird der externe Luftfederanschluss als Signaleingang genutzt, erhält man ein dominantes bistabiles Ventil

5/2-Wegeventil, monostabil:

- Externer Luftfederanschluss (M52-E)
- Rückstellung pneumatische/mechanische Feder
- Strömungsrichtung reversibel bei Rückstellung mit mechanischer Feder oder externem Luftfederanschluss
- Durch Schließen eines Ausgangs auch als 3/2-Wegeventil einsetzbar

5/2-Wegeventil, bistabil:

- Strömungsrichtung reversibel

3/2-Wegeventil, Ruhestellung geschlossen monostabil:

- Externer Luftfederanschluss (M32C-E)
- Rückstellung pneumatische/mechanische Feder
- Strömungsrichtung reversibel bei Rückstellung mit mechanischer Feder oder externem Luftfederanschluss
- Zweidruckbetrieb möglich
- Wird der externe Luftfederanschluss als Signaleingang genutzt, erhält man ein dominantes bistabiles Ventil

5/3-Wegeventil Mittelstellung entlüftet, belüftet oder geschlossen:

- Strömungsrichtung reversibel
- Rückstellung mechanische Feder

### Merkmale

- Maximal 16 Ventilplätze in Ausführung Standard konfigurierbar
- Maximal 12 Ventilplätze in Ausführung Kompakt konfigurierbar
- Ventilplätze 2 ... 10 in Schrittweite 1, Ventilplätze 10 ... 16 in Schrittweite 2 konfigurierbar
- Anschlussblock mit maximal 10 Ventilplätzen
- Erweiterungsmodul mit 2 Ventilplätzen
- P-Anschlussleiste mit maximal 10 Ventilplätzen
- Bilden von Druckzonen (maximal 9 Druckzonen bei Ventilbatterie mit 16 Ventilplätzen)

### Konstruktiver Aufbau

#### Ventilwechsel

Die Ventile sind mit je zwei Schrauben auf dem Anschlussblock befestigt. Die zugehörige Dichtung wird am Ventil montiert.

Dadurch sind die Ventile leicht wechselbar.

#### Erweiterung

Mit Abdeckplatten belegte Ventilplätze können nachträglich durch Ventile ersetzt werden. Die Abmessungen, Befestigungspunkte sowie bereits erfolgte pneumatische Installation bleiben unverändert. Für den Anschlussblock Standard stehen Erweiterungsmodul mit 2 Ventilplätzen zur Verfügung.

## Merkmale

### Anschlussblock Standard

für 3/2-Wegeventile

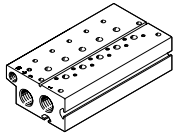

- Anschluss:  
Baugröße 20: 3/8 NPT  
Baugröße 25: 1/2 NPT  
Baugröße 30: 3/4 NPT
- maximal 10 Ventilplätze

für 5/2- und 5/3-Wegeventile

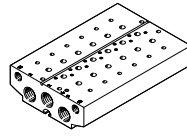

- Anschluss:  
Baugröße 20: 3/8 NPT  
Baugröße 25: 1/2 NPT  
Baugröße 30: 3/4 NPT
- maximal 10 Ventilplätze

### Anschlussblock Kompakt

für 3/2-Wegeventile

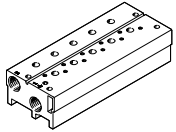

- Anschluss:  
Baugröße 20: 1/4 NPT  
Baugröße 25: 3/8 NPT  
Baugröße 30: 1/2 NPT
- maximal 10 Ventilplätze

für 5/2- und 5/3-Wegeventile

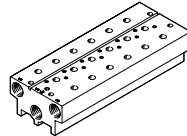

- Anschluss:  
Baugröße 20: 1/4 NPT  
Baugröße 25: 3/8 NPT  
Baugröße 30: 1/2 NPT
- maximal 10 Ventilplätze

### P-Anschlussleiste

beidseitige Befestigung

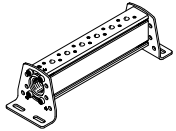

- Anschluss:  
Baugröße 20: 3/8 NPT  
Baugröße 25: 1/2 NPT  
Baugröße 30: 3/4 NPT
- maximal 10 Ventilplätze

### Abdeckplatte für Leerplatz

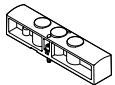

zum Abdecken nicht belegter Ventilplätze

### Versorgungsplatte

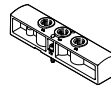

für eine zusätzliche Luftversorgung und Entlüftung über einen Ventilplatz

### Trennelement für Druckzonen



zum Bilden von Druckzonen (maximal 9 Druckzonen zulässig)

### - Hinweis

Ventilen muss im Vakuumbetrieb ein Filter vorgeschaltet werden. Damit wird vermieden, dass angesaugte Fremdkörper in das Ventil eindringen können (z.B. beim Betrieb eines Saugers).

## Merkmale- Pneumatik

### Druckzonen bilden und Abluft trennen

Die Druckversorgung und Entlüftung erfolgt über Anschlussblock/P-Anschlussleiste und über Versorgungsplatten.  
Die Lage der Versorgungsplatten und Kanaltrennungen ist bei VTUS frei wählbar.  
Eine Druckzone wird durch die Auftrennung der internen Kanäle zwischen den Ventilplätzen mit einem entsprechenden Trennelement erreicht.

Das Trennelement kann in folgende Kanäle eingesetzt werden:

- Kanal 1
- Kanal 3
- Kanal 5



#### Hinweis

- Bei hohen Abluftdrücken Trennelement verwenden
- Für jede Druckzone mindestens eine Versorgungsplatte/Einspeisung verwenden

### Kanaltrennung

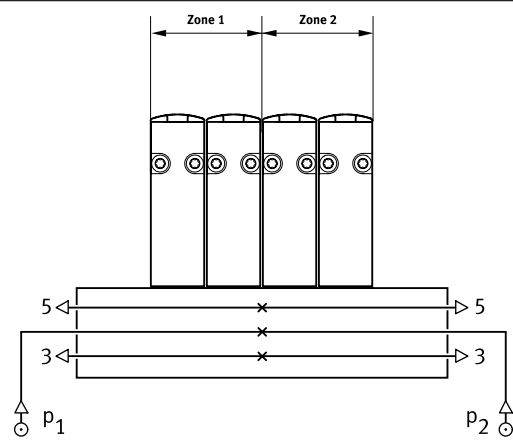

#### Beschreibung

Die Druckzonen bei VTUS können beliebig gesetzt werden. Folgende Kanaltrennungen sind möglich:

- Kanal 1 geschlossen

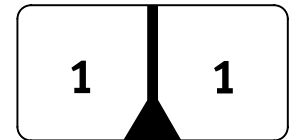

- Kanal 1/3/5 geschlossen

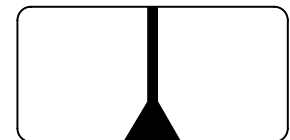

- Kanal 3/5 geschlossen

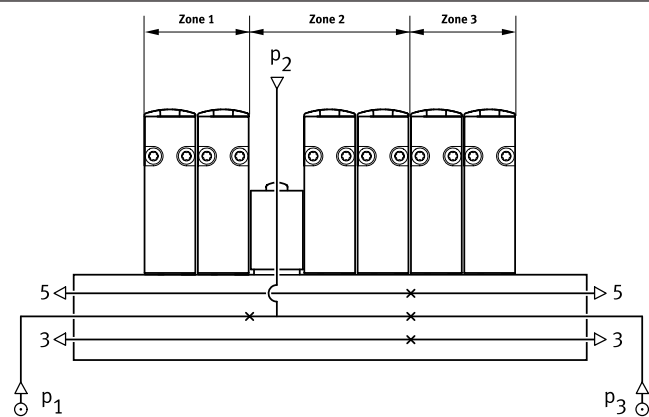
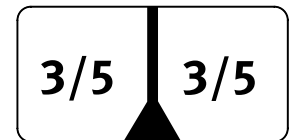

Die Anzahl der Druckzonen bei VTUS ist durch die Anzahl der Ventilplätze auf dem Anschlussblock/P-Anschlussleiste beschränkt. Zu beachten ist, dass jede Versorgungsplatte einen Ventilplatz belegt. Zwischen 2 Trennelementen müssen immer mindestens 2 Ventilplätze vorhanden sein. Bei einem Maximalausbau von 16 Ventilplätzen können maximal 9 Druckzonen gebildet werden.

## Merkmale – Pneumatik VUWS-LT

**Baugröße 20 – Normalnenndurchfluss  $q_{nN}$ , bei mehreren zeitgleich geschalteten Ventilen  $n$**   
für 3/2-Wegeventile

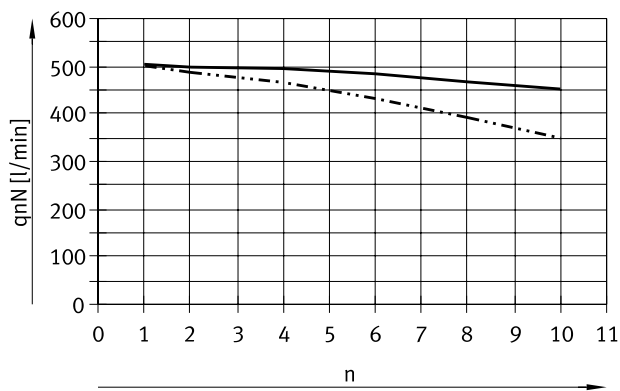

— Normalnenndurchfluss pro Ventil auf Anschlussleiste Standard  
- - - Normalnenndurchfluss pro Ventil auf Anschlussleiste Kompakt

für 5/2-Wegeventile, Durchflussrichtung 1→2

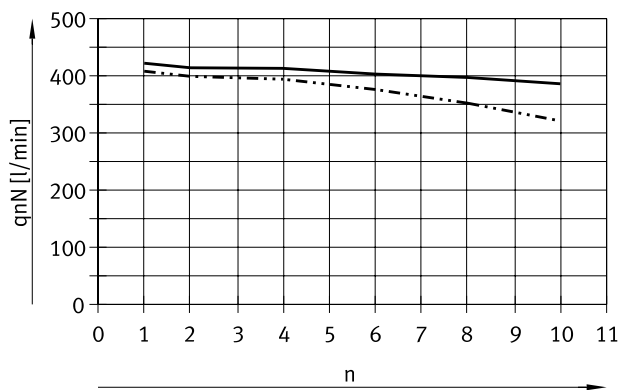

— Normalnenndurchfluss pro Ventil auf Anschlussleiste Standard  
- - - Normalnenndurchfluss pro Ventil auf Anschlussleiste Kompakt

für 5/2-Wegeventile, Durchflussrichtung 1→4

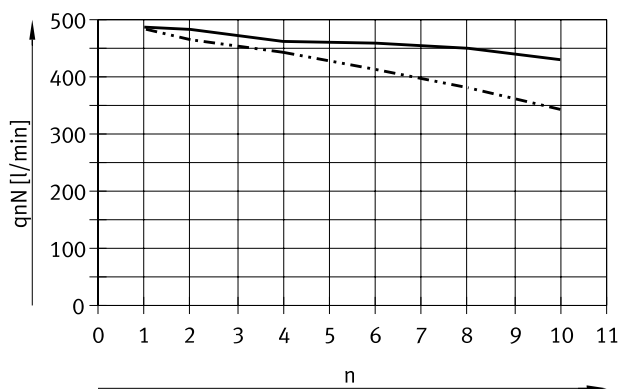

— Normalnenndurchfluss pro Ventil auf Anschlussleiste Standard  
- - - Normalnenndurchfluss pro Ventil auf Anschlussleiste Kompakt

## Merkmale – Pneumatik VUWS-LT

### Baugröße 20 – Normalnenndurchfluss $q_{nN}$ , bei mehreren zeitgleich geschalteten Ventilen n

für 2x 3/2-Wegeventile

eine Ventilfunktion pro Ventilplatz in Schaltstellung offen

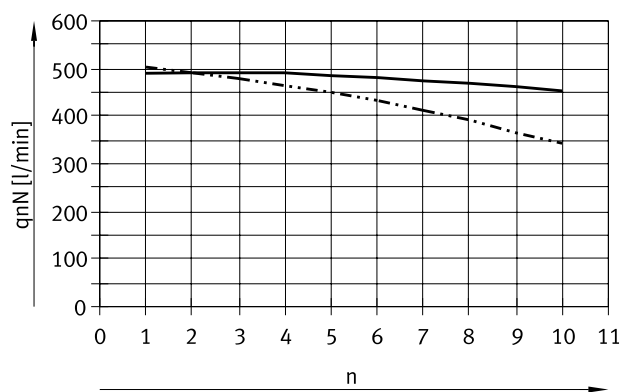

- Normalnenndurchfluss pro Ventil auf Anschlussleiste Standard
- - - Normalnenndurchfluss pro Ventil auf Anschlussleiste Kompakt

für 2x 3/2-Wegeventile

beide Ventilfunktionen pro Ventilplatz zeitgleich in Schaltstellung offen

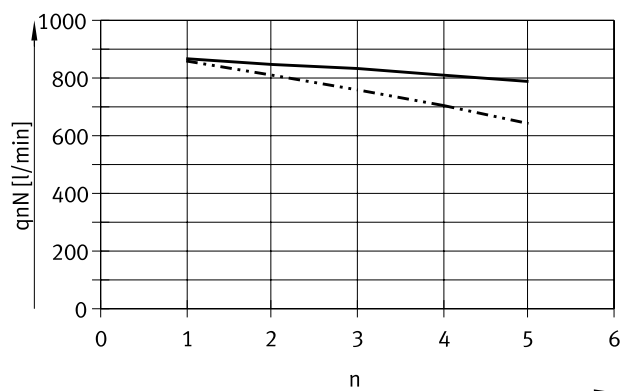

- Normalnenndurchfluss pro Ventil auf Anschlussleiste Standard
- - - Normalnenndurchfluss pro Ventil auf Anschlussleiste Kompakt

## Merkmale – Pneumatik VUWS-LT

**Baugröße 25 – Normalnenndurchfluss  $q_{nN}$ , bei mehreren zeitgleich geschalteten Ventilen  $n$**   
für 3/2-Wegeventile

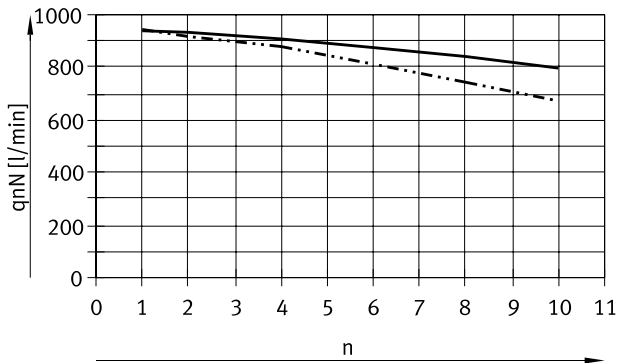

- Normalnenndurchfluss pro Ventil auf Anschlussleiste Standard
- · - · - Normalnenndurchfluss pro Ventil auf Anschlussleiste Kompakt

für 5/2-Wegeventile, Durchflussrichtung 1→2

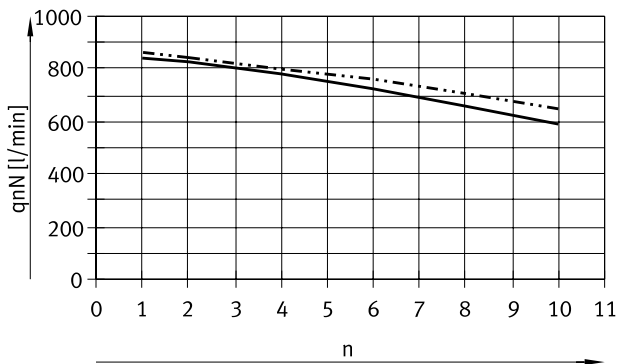

- Normalnenndurchfluss pro Ventil auf Anschlussleiste Standard
- · - · - Normalnenndurchfluss pro Ventil auf Anschlussleiste Kompakt

für 5/2-Wegeventile, Durchflussrichtung 1→4

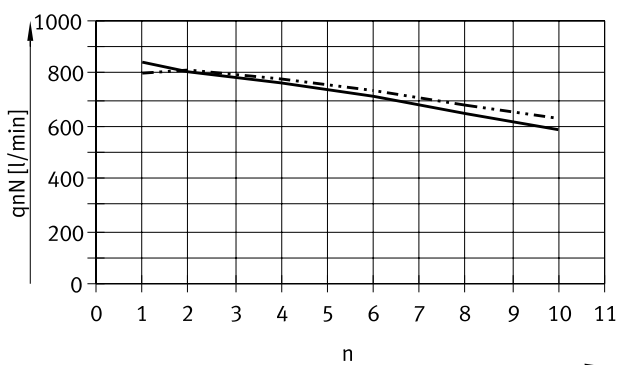

- Normalnenndurchfluss pro Ventil auf Anschlussleiste Standard
- · - · - Normalnenndurchfluss pro Ventil auf Anschlussleiste Kompakt

## Merkmale – Pneumatik VUWS-LT

### Baugröße 25 – Normalnenndurchfluss $q_{nN}$ , bei mehreren zeitgleich geschalteten Ventilen $n$

für 2x 3/2-Wegeventile

eine Ventilfunktion pro Ventilplatz in Schaltstellung offen

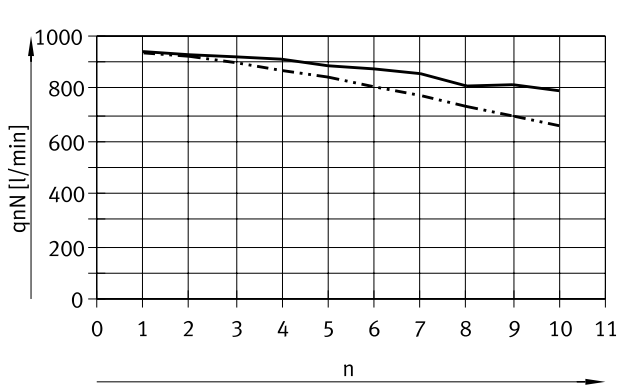

- Normalnenndurchfluss pro Ventil auf Anschlussleiste Standard
- · - · - Normalnenndurchfluss pro Ventil auf Anschlussleiste Kompakt

für 2x 3/2-Wegeventile

beide Ventilfunktionen pro Ventilplatz zeitgleich in Schaltstellung offen

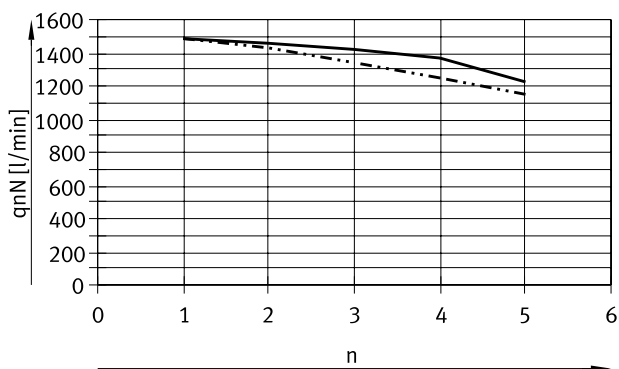

- Normalnenndurchfluss pro Ventil auf Anschlussleiste Standard
- · - · - Normalnenndurchfluss pro Ventil auf Anschlussleiste Kompakt

## Merkmale – Pneumatik VUWS-LT

**Baugröße 30 – Normalnenndurchfluss  $q_{nN}$ , bei mehreren zeitgleich geschalteten Ventilen  $n$**   
für 3/2-Wegeventile

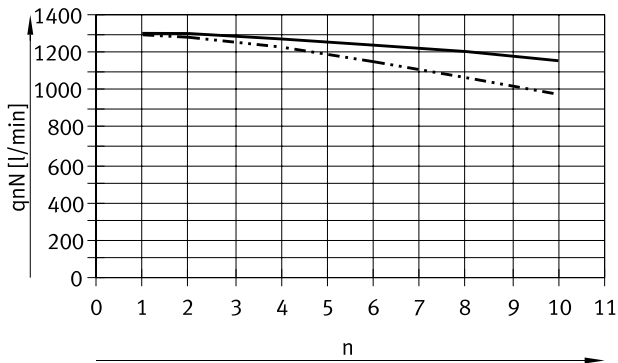

- Normalnenndurchfluss pro Ventil auf Anschlussleiste Standard
- - - Normalnenndurchfluss pro Ventil auf Anschlussleiste Kompakt

für 5/2-Wegeventile, Durchflussrichtung 1→2

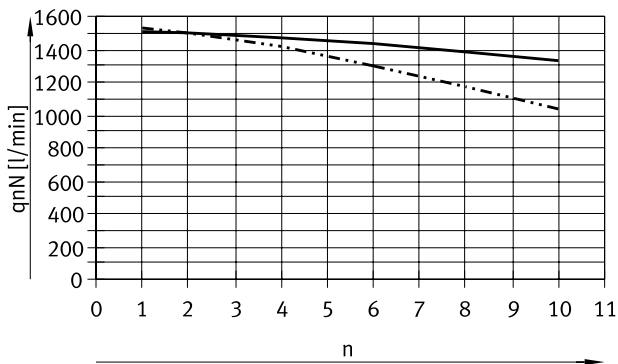

- Normalnenndurchfluss pro Ventil auf Anschlussleiste Standard
- - - Normalnenndurchfluss pro Ventil auf Anschlussleiste Kompakt

für 5/2-Wegeventile, Durchflussrichtung 1→4

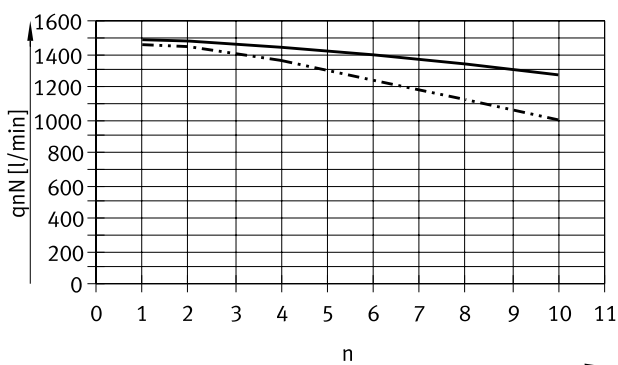

- Normalnenndurchfluss pro Ventil auf Anschlussleiste Standard
- - - Normalnenndurchfluss pro Ventil auf Anschlussleiste Kompakt

## Merkmale – Pneumatik VUWS-LT

### Baugröße 30 – Normalnennendurchfluss $q_{nN}$ , bei mehreren zeitgleich geschalteten Ventilen $n$

für 2x 3/2-Wegeventile

eine Ventilfunktion pro Ventilplatz in Schaltstellung offen

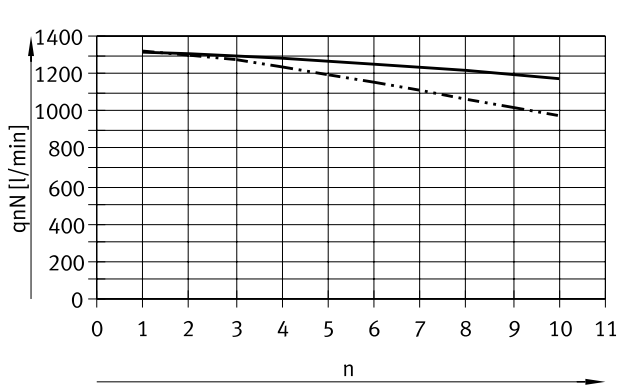

- Normalnennendurchfluss pro Ventil auf Anschlussleiste Standard
- - - Normalnennendurchfluss pro Ventil auf Anschlussleiste Kompakt

für 2x 3/2-Wegeventile

beide Ventilfunktionen pro Ventilplatz zeitgleich in Schaltstellung offen

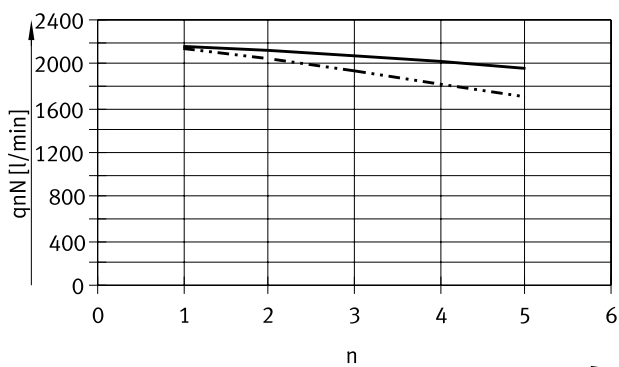

- Normalnennendurchfluss pro Ventil auf Anschlussleiste Standard
- - - Normalnennendurchfluss pro Ventil auf Anschlussleiste Kompakt

## Merkmale- Pneumatik VUWS-L

### Baugröße 20 – Normalnennendurchfluss $q_{nN}$ , bei mehreren zeitgleich geschalteten Ventilen $n$

für 3/2-Wegeventile

für 5/2-, und 5/3-Wegeventile

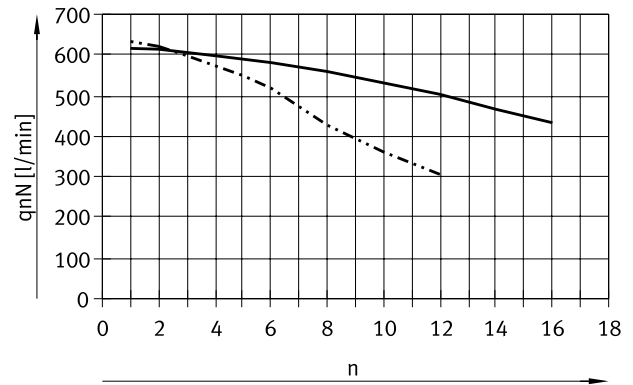
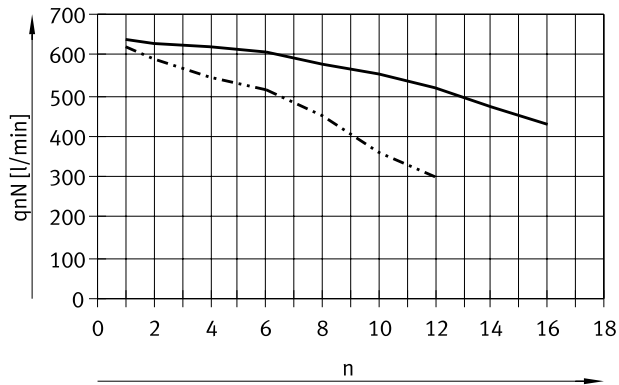

— Normalnennendurchfluss pro Ventil auf Anschlussleiste Standard  
 - · - · - · Normalnennendurchfluss pro Ventil auf Anschlussleiste Kompakt

— Normalnennendurchfluss pro Ventil auf Anschlussleiste Standard  
 - · - · - · Normalnennendurchfluss pro Ventil auf Anschlussleiste Kompakt

### Baugröße 25 – Normalnennendurchfluss $q_{nN}$ , bei mehreren zeitgleich geschalteten Ventilen $n$

für 3/2-Wegeventile

für 5/2-, und 5/3-Wegeventile

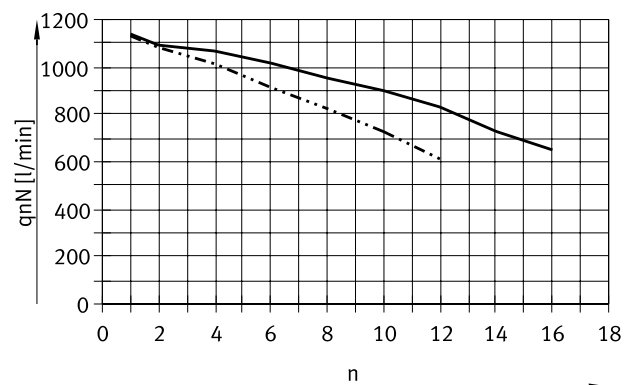
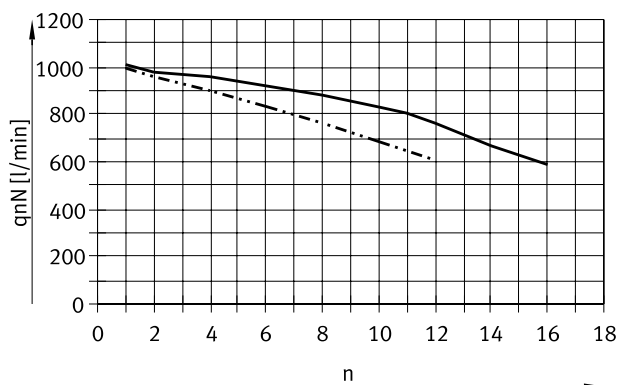

— Normalnennendurchfluss pro Ventil auf Anschlussleiste Standard  
 - · - · - · Normalnennendurchfluss pro Ventil auf Anschlussleiste Kompakt

— Normalnennendurchfluss pro Ventil auf Anschlussleiste Standard  
 - · - · - · Normalnennendurchfluss pro Ventil auf Anschlussleiste Kompakt

## Merkmale- Pneumatik VUWS-L

**Baugröße 30 – Normalnenndurchfluss  $q_{nN}$ , bei mehreren zeitgleich geschalteten Ventilen  $n$**   
für 3/2-Wegeventile

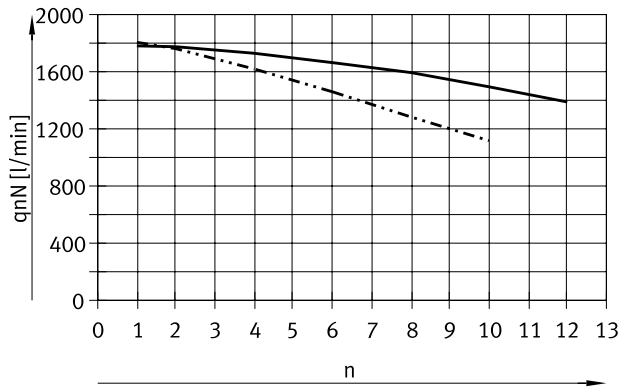

- Normalnenndurchfluss pro Ventil auf Anschlussleiste Standard
- - - Normalnenndurchfluss pro Ventil auf Anschlussleiste Kompakt

für 5/2-, und 5/3-Wegeventile

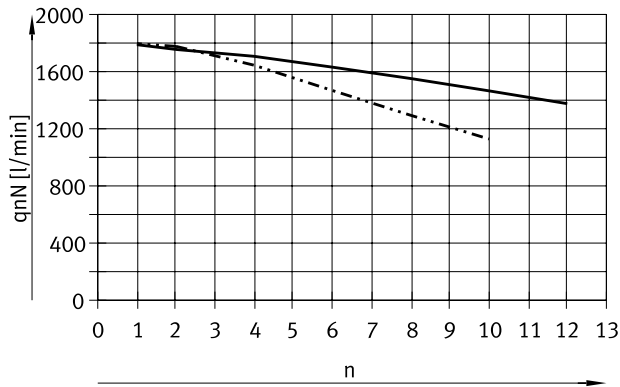

- Normalnenndurchfluss pro Ventil auf Anschlussleiste Standard
- - - Normalnenndurchfluss pro Ventil auf Anschlussleiste Kompakt

## Merkmale- Pneumatik VUWS-LT

**Baugröße 20 – Steuerdruck p2 in Abhängigkeit vom Arbeitsdruck p1**  
für 3/2-Wegeventile

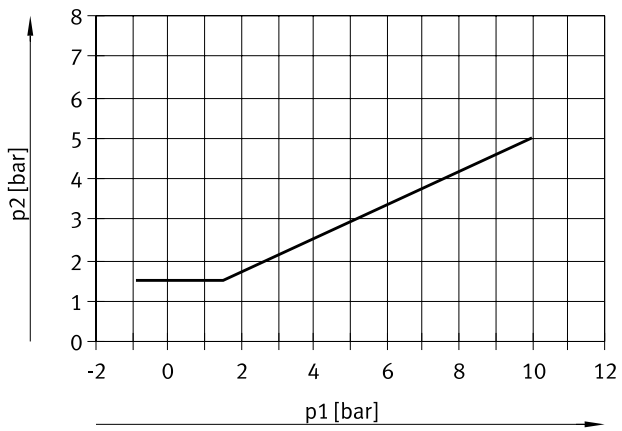

**Baugröße 25 – Steuerdruck p2 in Abhängigkeit vom Arbeitsdruck p1**  
für 3/2-Wegeventile

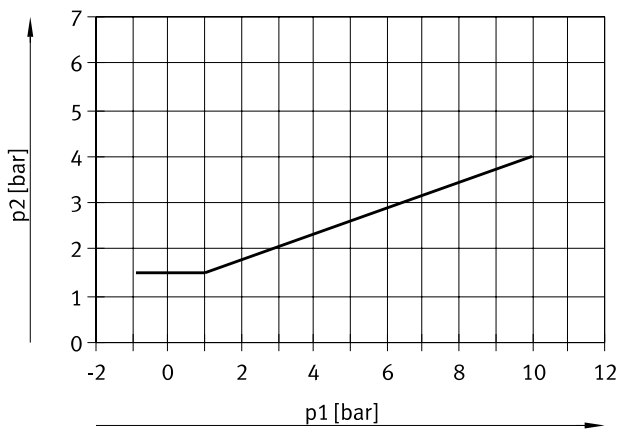

## Merkmale- Pneumatik VUWS-LT

**Baugröße 30 – Steuerdruck p2 in Abhängigkeit vom Arbeitsdruck p1**  
für 3/2-Wegeventile

für 5/2-Wegeventile, monostabil

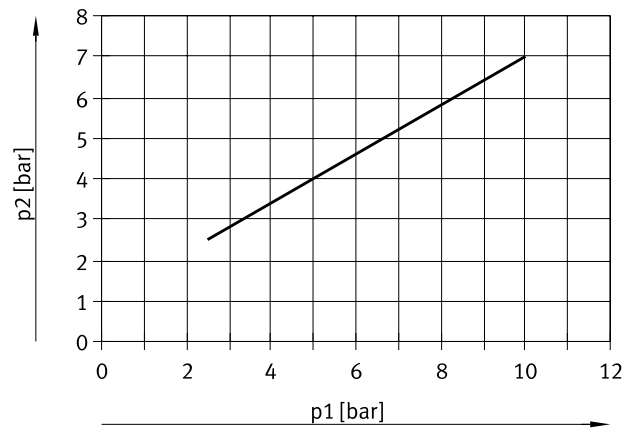
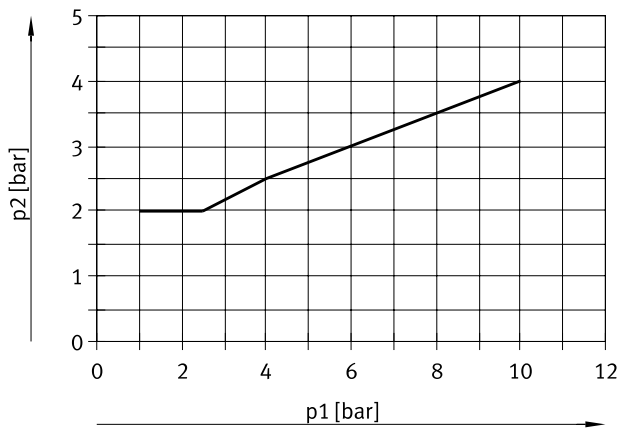

für 5/2-Wegeventile, bistabil

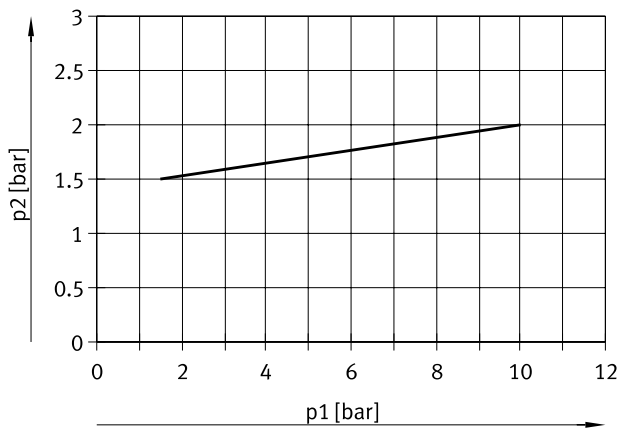

## Merkmale – Montage

### Montage Ventilbatterie

Robuste Batteriemontage durch:

- Vier Durchgangsbohrungen für Wandmontage
- Hutschienenbefestigung

#### Hinweis

Zur Erdung der Ventilbatterie das vorgesehene Gewinde M4 (M5 bei Baugröße 30) am Anschlussblock verwenden.

### Wandbefestigung

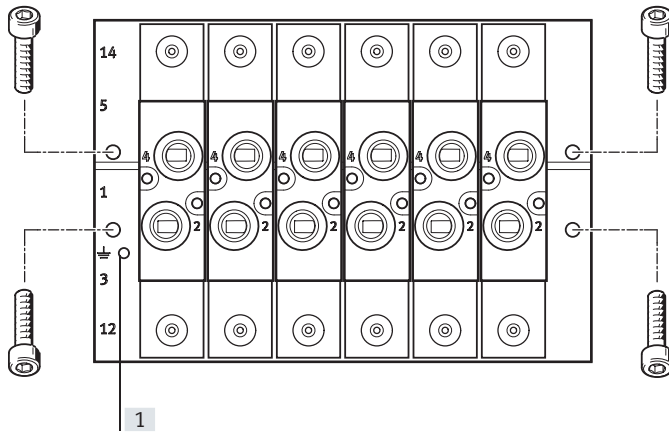

Robuste Wandmontage des Anschlussblocks mittels vier Durchgangsbohrungen.

[1] Erdungsanschluss

### Hutschienenbefestigung

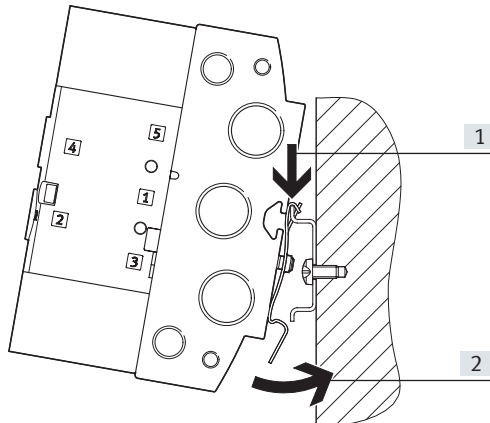

Die Hutschienenbefestigung VAME-T-M... besteht aus zwei Befestigungsclips. Diese werden links und rechts mit dem Anschlussblock verschraubt.

Der so vorbereitete Anschlussblock wird von oben (Pfeil A) in die Hutschiene eingehängt und unten in die Hutschiene eingeklippt (Pfeil B).

#### Hinweis

- Max. Anziehdrehmoment der Schrauben zur Hutschienenbefestigung beachten.
- Nur waagrechte Hutschienenmontage zulässig
- Montage nur auf Hutschiene TH 35... nach EN 60715 zulässig
- Bei der Hutschienenmontage sind Schwing-/Schockbelastungen nicht zulässig.
- Weiterführende Hinweise zur Montage  
→ Montageanleitung Hutschienenbefestigung VAME-T-M...

## Merkmale – Montage

### Montage Einzelventil VUWS

#### Wandmontage

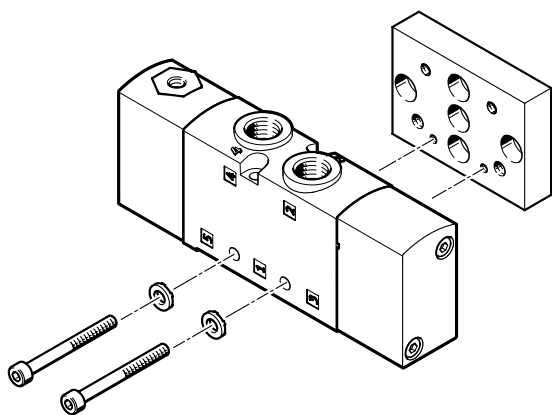

Zur Montage einzelner Ventile auf einer ebenen Fläche, z.B. Aluminium-Profilsysteme. Die Pneumatikventile sind mit zwei Durchgangsbohrungen zur Befestigung an der VAME-B10-20-W Wandbefestigung versehen.

Das benötigte Schrauben-Set liegt der Wandbefestigung VAME-B10-20-W bei. Die Wandbefestigung VAME-B10-20-W kann für die Baugrößen 20, 25 und 30 verwendet werden.

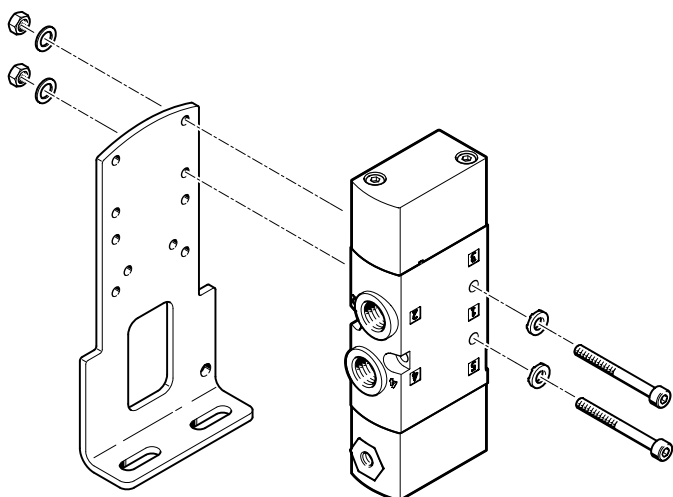

Zur Montage einzelner Ventile auf einer ebenen Fläche, z.B. Aluminium-Profilsysteme. Die Pneumatikventile sind mit zwei Durchgangsbohrungen zur Befestigung an der VAME-B10-...-A Fußbefestigung versehen.

Das benötigte Schrauben-Set liegt der Fußbefestigung VAME-B10-...-A bei.

#### Hinweis

Weitere Montagemöglichkeiten der Fußbefestigung VAME-B10-...  
→ Datenblatt Pneumatikventile, Abmessungen

## Lieferübersicht

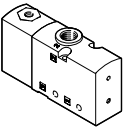
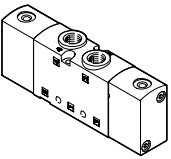
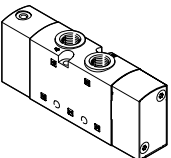
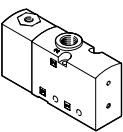
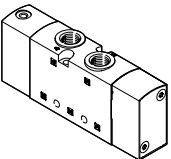
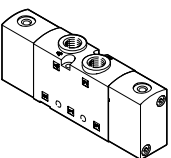
Baupform	Bau- größe	Arbeits- anschluss	Bestellcode Ventile und Durchfluss [l/min]										→ Seite/ Internet
			M32C	M32U	T32C	T32U	T32H	M52	B52	P53C	P53E	P53U	
<b>3/2-Wegeventil VUWS-LT</b>													
	20	1/8 NPT	600	600	-	-	-	-	-	-	-	-	40
	25	1/4 NPT	1000	1000	-	-	-	-	-	-	-	-	49
	30	3/8 NPT	1600	1600	-	-	-	-	-	-	-	-	58
<b>2x 3/2-Wegeventil VUWS-LT</b>													
	20	1/8 NPT	-	-	600	600	600	-	-	-	-	-	40
	25	1/4 NPT	-	-	1000	1000	1000	-	-	-	-	-	49
	30	3/8 NPT	-	-	1600	1600	1600	-	-	-	-	-	58
<b>5/2-Wegeventil VUWS-LT</b>													
	20	1/8 NPT	-	-	-	-	-	500	500	-	-	-	40
	25	1/4 NPT	-	-	-	-	-	1000	1000	-	-	-	49
	30	3/8 NPT	-	-	-	-	-	1800	1800	-	-	-	58
<b>3/2-Wegeventil VUWS-L</b>													
	20	1/8 NPT	700	700	-	-	-	-	-	-	-	-	67
	25	1/4 NPT	1000	1000	-	-	-	-	-	-	-	-	76
	30	3/8 NPT	2300	2300	-	-	-	-	-	-	-	-	85
<b>5/2-Wegeventil VUWS-L</b>													
	20	1/8 NPT	-	-	-	-	-	700	700	-	-	-	67
	25	1/4 NPT	-	-	-	-	-	1300	1300	-	-	-	76
	30	3/8 NPT	-	-	-	-	-	2300	2300	-	-	-	85
<b>5/3-Wegeventil VUWS-L</b>													
	20	1/8 NPT	-	-	-	-	-	-	-	700	600	600	67
	25	1/4 NPT	-	-	-	-	-	-	-	1200	1000	1000	76
	30	3/8 NPT	-	-	-	-	-	-	-	2000	1600	1600	85

## Lieferübersicht

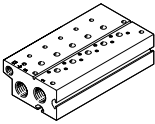
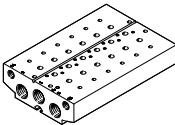
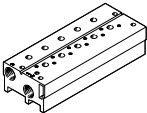
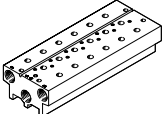
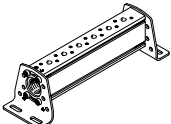
Bauform	Baugröße	Beschreibung		→ Seite/ Internet
<b>Anschlussblock für 3/2-Wegeventile, Standard</b>				
	20	VABM-B10-20E-N38- ... -P3	Anschlussgröße 3/8 NPT	99
	25	VABM-B10-25E-N12- ... -P3	Anschlussgröße 1/2 NPT	110
	30	VABM-B10-30E-N34- ... -P3	Anschlussgröße 3/4 NPT	121
<b>Anschlussblock für 5/2- und 5/3-Wegeventile, Standard</b>				
	20	VABM-B10-20E-N38- ...	Anschlussgröße 3/8 NPT	99
	25	VABM-B10-25E-N12- ...	Anschlussgröße 1/2 NPT	110
	30	VABM-B10-30E-N34- ...	Anschlussgröße 3/4 NPT	121
<b>Anschlussblock für 3/2-Wegeventile, Kompakt</b>				
	20	VABM-B10-20S-N14- ...-P3	Anschlussgröße 1/4 NPT	99
	25	VABM-B10-25S-N38- ...-P3	Anschlussgröße 3/8 NPT	110
	30	VABM-B10-30S-N12- ...-P3	Anschlussgröße 1/2 NPT	121
<b>Anschlussblock für 5/2- und 5/3-Wegeventile, Kompakt</b>				
	20	VABM-B10-20S-N14- ...	Anschlussgröße 1/4 NPT	99
	25	VABM-B10-25S-N38- ...	Anschlussgröße 3/8 NPT	110
	30	VABM-B10-30S-N12- ...	Anschlussgröße 1/2 NPT	121
<b>P-Anschlussleiste, für beidseitige Montage</b>				
	20	VABM-B10-20-N38- ... -P53	Anschlussgröße 3/8 NPT	99
	25	VABM-B10-25-N12- ... -P53	Anschlussgröße 1/2 NPT	110
	30	VABM-B10-30-N34- ... -P53	Anschlussgröße 3/4 NPT	121

## Ventilfunktion

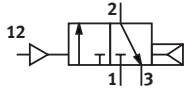
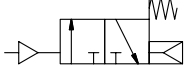
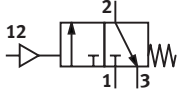
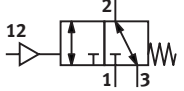
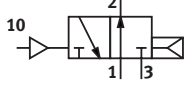
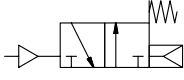
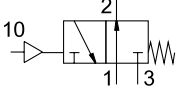
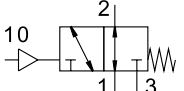
Ventil	Bestellcode Ventile	Beschreibung	VUWS-LT			VUWS-L		
			Baugröße			Baugröße		
			20	25	30	20	25	30
<b>3/2-Wegeventil, Ruhestellung geschlossen, pneumatische Feder</b>								
	M32C-A	<ul style="list-style-type: none"> <li>Versorgung pneumatische Feder intern</li> <li>Strömungsrichtung: nicht reversibel</li> </ul>	-	-	-	■	■	■
<b>3/2-Wegeventil, Ruhestellung geschlossen, pneumatisch/mechanische Feder</b>								
	M32C-M	<ul style="list-style-type: none"> <li>Strömungsrichtung: nicht reversibel</li> <li>Rückstellung: mechanische Feder wird durch pneumatische Feder intern unterstützt</li> </ul>	-	-	-	■	-	-
<b>3/2-Wegeventil, Ruhestellung geschlossen, mechanische Feder</b>								
	M32C-M	Strömungsrichtung: nicht reversibel	■	■	■	-	-	-
	M32C-M	Strömungsrichtung: reversibel	-	-	-	-	■	■
<b>3/2-Wegeventil, Ruhestellung offen, pneumatische Feder</b>								
	M32U-A	<ul style="list-style-type: none"> <li>Versorgung pneumatische Feder intern</li> <li>Strömungsrichtung: nicht reversibel</li> <li>Rückstellung: pneumatische Feder</li> </ul>	-	-	-	■	■	■
<b>3/2-Wegeventil, Ruhestellung offen, pneumatisch/mechanische Feder</b>								
	M32U-M	<ul style="list-style-type: none"> <li>Strömungsrichtung: nicht reversibel</li> <li>Rückstellung: mechanische Feder wird durch pneumatische Feder intern unterstützt</li> </ul>	-	-	-	■	-	-
<b>3/2-Wegeventil, Ruhestellung offen, mechanische Feder</b>								
	M32U-M	Strömungsrichtung: nicht reversibel	■	■	■	-	-	-
	M32U-M	Strömungsrichtung: reversibel	-	-	-	-	■	■

## Ventilfunktion

Ventil	Bestellcode Ventile	Beschreibung	VUWS-LT			VUWS-L		
			Baugröße			Baugröße		
			20	25	30	20	25	30
<b>2x 3/2-Wegeventil, Ruhestellung geschlossen, mechanische Feder</b>								
	T32C	<ul style="list-style-type: none"> <li>Steuerluftversorgung intern</li> <li>Strömungsrichtung: nicht reversibel</li> </ul>	■	■	■	-	-	-
<b>2x 3/2-Wegeventil, Ruhestellung offen, mechanische Feder</b>								
	T32U	<ul style="list-style-type: none"> <li>Steuerluftversorgung intern</li> <li>Strömungsrichtung: nicht reversibel</li> </ul>	■	■	■	-	-	-
<b>2x 3/2-Wegeventil, Ruhestellung 1x offen, 1x geschlossen, mechanische Feder</b>								
	T32H	<ul style="list-style-type: none"> <li>Steuerluftversorgung intern</li> <li>Strömungsrichtung: nicht reversibel</li> </ul>	■	■	■	-	-	-

## Ventilfunktion

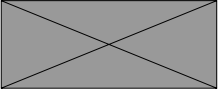
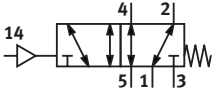
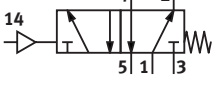
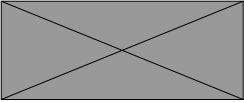
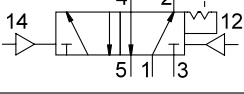
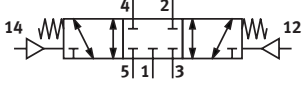
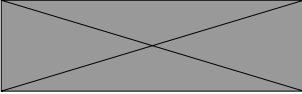
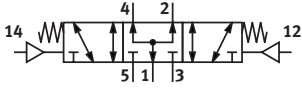
Ventil	Bestellcode Ventile	Beschreibung	VUWS-LT			VUWS-L		
			Baugröße			Baugröße		
			20	25	30	20	25	30
<b>5/2-Wegeventil, pneumatische Feder, monostabil</b>								
	M52-A	<ul style="list-style-type: none"> <li>Versorgung pneumatische Feder intern</li> <li>Strömungsrichtung: nicht reversibel</li> </ul>	-	-	-	■	■	■
<b>5/2-Wegeventil, mechanische Feder, monostabil</b>								
	M52-M	Strömungsrichtung: reversibel	-	-	-	■	■	■
	M52-M	Strömungsrichtung: nicht reversibel	■	■	■	-	-	-
<b>5/2-Wegeventil, bistabil</b>								
	B52	Strömungsrichtung: reversibel	-	-	-	■	■	■
	B52	<ul style="list-style-type: none"> <li>Strömungsrichtung: nicht reversibel</li> <li>Halten der Schaltstellung: durch Verrastung</li> </ul>	■	■	■	-	-	-
<b>5/3-Wegeventil, Mittelstellung geschlossen</b>								
	P53C	Strömungsrichtung: reversibel	-	-	-	■	■	■
<b>5/3-Wegeventil, Mittelstellung entlüftet</b>								
	P53E	Strömungsrichtung: reversibel	-	-	-	■	■	■
<b>5/3-Wegeventil, Mittelstellung belüftet</b>								
	P53U	Strömungsrichtung: reversibel	-	-	-	■	■	■

## Peripherieübersicht VUWS-LT, VUWS-L

### Anschlussblock für 3/2-Wegeventile

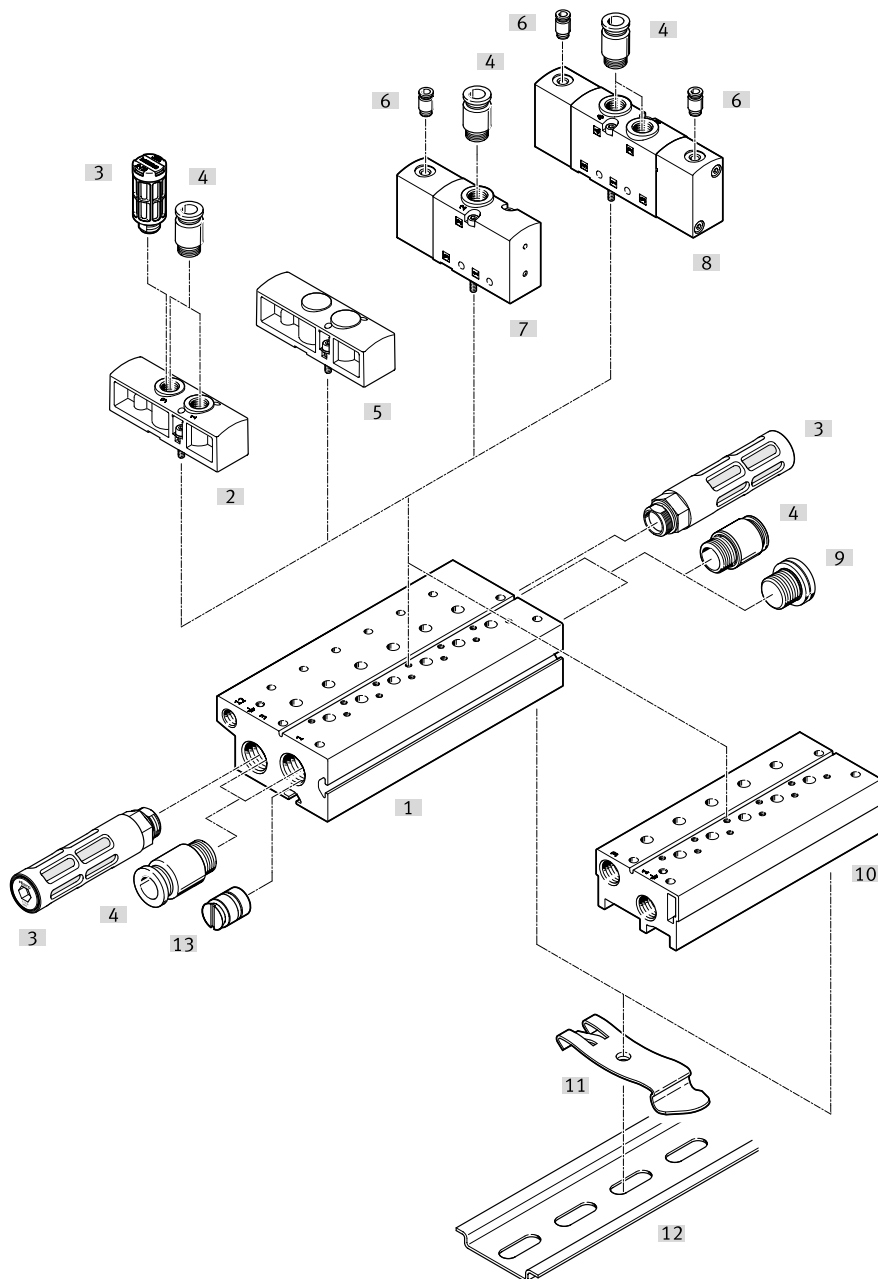

Zubehör			
Benennung	Kurzbeschreibung		→ Seite/Internet
[1]	Anschlussblock, Standard	für 3/2-Wegeventile	99
[2]	Versorgungsplatte	für 3/2-Wegeventile	100
[3]	Schalldämpfer	für Abluftanschlüsse (3)	102
[4]	Steckverschraubung	für Arbeitsluft-/Abluftanschlüsse (1, 3)	100
[5]	Abdeckplatte	VABB-B10-...	100
[6]	Steckverschraubung	für Anschluss Steuerluft	100
[7]	Pneumatikventil	3/2-Wegeventil	56
[8]	Pneumatikventil	2x 3/2-Wegeventil (VUWS-LT...)	56
[9]	Blindstopfen	für Arbeitsluft-/Abluftanschlüsse (1, 3)	103
[10]	Anschlussblock, Kompakt	für 3/2-Wegeventile	99
[11]	Hutschienen-Befestigung	zur Befestigung auf Standard-Hutschienen	103
[12]	Standard-Hutschiene	Tragschiene nach EN 60715	-
[13]	Trennelement	zur Herstellung von Druckzonen (in Kanal 1 und/oder 3)	103

## Peripherieübersicht VUWS-LT, VUWS-L

## Anschlussblock für 5/2- und 5/3-Wegeventile

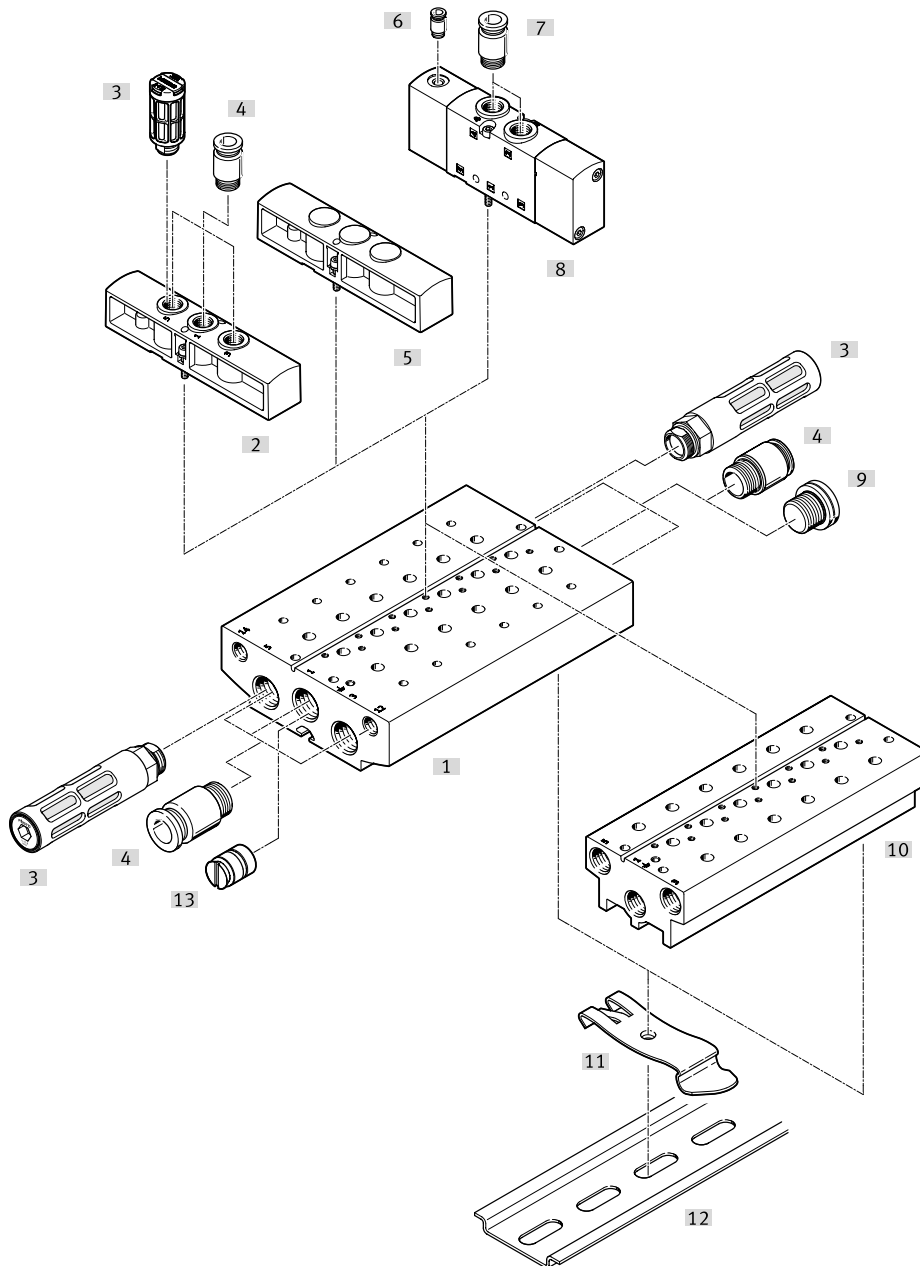

Zubehör			
Benennung	Kurzbeschreibung		→ Seite/Internet
[1]	Anschlussblock, Standard	für 5/2- und 5/3-Wegeventile	99
[2]	Versorgungsplatte	für 5/2- und 5/3-Wegeventile	100
[3]	Schalldämpfer	für Abluftanschlüsse (5 und/oder 3)	102
[4]	Steckverschraubung	für Arbeitsluft-/Abluftanschlüsse (1, 3, 5)	100
[5]	Abdeckplatte	VABB-B10-...	100
[6]	Steckverschraubung	für Anschluss Steuerluft	100
[7]	Steckverschraubung	für Arbeitsanschlüsse (2, 4)	100
[8]	Pneumatikventil	5/2-, 5/3-Wegeventil	56
[9]	Blindstopfen	für Arbeitsluft-/Abluftanschlüsse (1, 3, 5)	103
[10]	Anschlussblock, Kompakt	für 5/2- und 5/3-Wegeventile	99
[11]	Hutschienen-Befestigung	zur Befestigung auf Standard-Hutschienen	103
[12]	Standard-Hutschiene	Tragschiene nach EN 60715	-
[13]	Trennelement	zur Herstellung von Druckzonen (in Kanal 1, 3, 5)	103

## Peripherieübersicht VUWS-LT, VUWS-L

### P-Anschlussleiste für beidseitige Montage

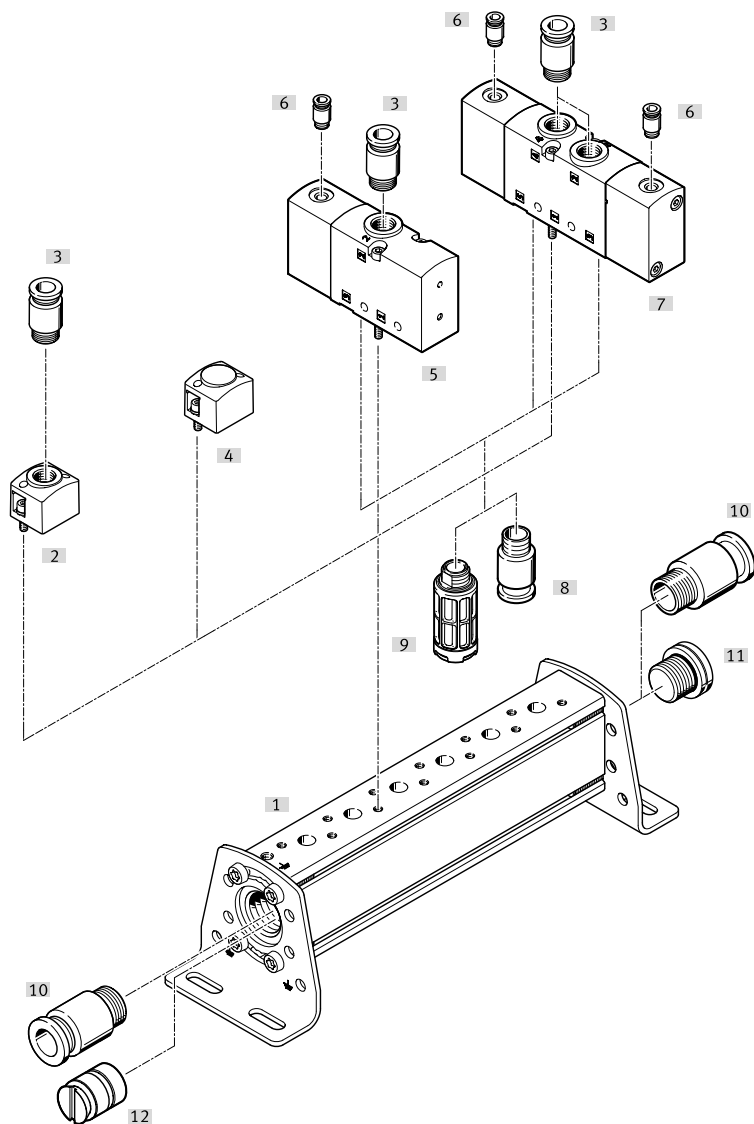

Zubehör			
Benennung		Kurzbeschreibung	→ Seite/Internet
[1]	P-Anschlussleiste	für beidseitige Befestigung Befestigungswinkel ist um $\pm 30^\circ$ versetzbar.	99
[2]	Einspeiseplatte/Versorgungsplatte	zur Einspeisung von Arbeitsluft (1) (VABF-B10-...-P1...)	100
[3]	Steckverschraubung	zur Einspeisung von Arbeitsluft (1), für Arbeitsanschlüsse (2, 4)	100
[4]	Abdeckplatte	VABB-B10-...	100
[5]	Pneumatikventil	3/2-Wegeventil	56
[7]	Pneumatikventil	5/2-, 5/3-Wegeventil 2x 3/2-Wegeventil (VUWS-LT...)	56 56
[8]	Steckverschraubung	für Abluftanschlüsse (3, 5)	100
[9]	Schalldämpfer	für Abluftanschlüsse (3, 5)	102
[10]	Steckverschraubung	zur Einspeisung von Arbeitsluft (1)	100
[11]	Blindstopfen	für Arbeitsluftanschluss (Kanal 1)	103
[12]	Trennelement	zur Herstellung von Druckzonen (in Kanal 1)	103

## Datenblatt Ventilbatterie

-  - Durchfluss  
 Baugröße 20:  
 bis 700 l/min  
 Baugröße 25:  
 bis 1300 l/min  
 Baugröße 30:  
 bis 2300 l/min



Allgemeine Technische Daten			20	25	30
Baugröße			20	25	30
Ventilbatterieaufbau			Festraster		
Baubreite Ventile		[mm]	21	26,5	31
Konstruktiver Aufbau Ventile	VUWS-L		Kolbenschieber	Kolbenschieber	Kolbenschieber
	VUWS-LT		Tellersitz	Tellersitz	Tellersitz
Rückstellart Ventile	VUWS-L		pneumatische oder mechanische Feder		
	VUWS-LT		mechanische Feder		
Pneumatische Feder			intern oder extern		
Strömungsrichtung	VUWS-L		reversibel mit Einschränkungen		
	VUWS-LT		nicht reversibel		
Vakuumtauglichkeit	VUWS-L		ja, mit Einschränkungen		
	VUWS-LT		ja, mit Einschränkungen		nein
Steuerart			direkt		
Handhilfsbetätigung (HHB)			keine		
Überdeckung	VUWS-L		positive Überdeckung		
	VUWS-LT		negative Überdeckung		
Dichtprinzip			weich		
Max. Anzahl Ventilplätze			16 (mit Erweiterung für Anschlussblock Standard max. 18 Ventilplätze)		
Max. Anzahl der Druckzonen			9		
Abluftfunktion			drosselbar		
Betätigungsart			pneumatisch		
Normalnennndurchfluss [qnN]		[l/min]	600...700	1000...1300	1600...2300
Anschluss Steuerluft	Anschlussblock Standard	1 2/14	1/8 NPT		
	Anschlussblock Kompakt	1 2/14	am Ventil		
	P-Anschlussleiste	1 2/14	am Ventil		
Anschluss Steuerabluft		8 2/84	10-32 UNF-2B		
Einbaulage			beliebig		
Korrosionsbeständigkeit KBK <sup>1)</sup>			2		
Werkstoff-Hinweis			RoHS konform		
Werkstoffinformation	VUWS-L		HNBR, NBR		
Dichtungen	VUWS-LT		HNBR, NBR, TPE-U(PU)		

1) Weitere Informationen [www.festo.com/x/topic/kbk](http://www.festo.com/x/topic/kbk)

## Datenblatt Ventilbatterie

ATEX							
ATEX-Kategorie Gas	II 3G						
Ex-Zündschutzart Gas	Ex ec IIC T4 X Gc						
ATEX-Kategorie Staub	II 3D						
Ex-Zündschutzart Staub	Ex tc IIIC T115°C X Dc						
Ex-Umgebungstemperatur [°C]	-10 ... +60						
CE-Zeichen (siehe Konformitätserklärung)	nach EU-Ex-Schutz-Richtlinie (ATEX)						
Betriebs- und Umweltbedingungen							
Konstruktiver Aufbau Ventile	Kolbenschieber			Tellersitz			
Baugröße	20	25	30	20	25	30	
Betriebsmedium	Druckluft nach ISO 8573-1:2010 [7:4:4]						
Steuermedium	Druckluft nach ISO 8573-1:2010 [7:4:4]						
Hinweis zum Betriebs-/Steuermedium	geölter Betrieb möglich (im weiteren Betrieb erforderlich)						
Reinraumklasse	ISO Klasse 6						
Betriebsdruck	[MPa]	-0,09 ... +1	-0,09 ... +1	-0,09 ... +1	-0,09 ... +1 (M32, T32)	-0,09 ... +1 (M32, T32)	-
		-	-	-	-	-	+0,1 ... +1 (32)
		-	-	-	+0,15 ... +1 (B52)	+0,15 ... +1 (B52)	+0,15 ... +1 (B52)
		+0,25 ... +1 (M32...-A, M32...-M, M52-A)	+0,25 ... +1 (M...-A, M52)	+0,25 ... +1 (M...-A)	+0,25 ... +1 (M52)	+0,25 ... +1 (M52)	+0,25 ... +1 (M52)
	[bar]	-0,9 ... +10	-0,9 ... +10	-0,9 ... +10	-0,9 ... +10 (M32, T32)	-0,9 ... +10 (M32, T32)	-
		-	-	-	-	-	+1,0 ... +10 (32)
		-	-	-	+1,5 ... +10 (B52)	+1,5 ... +10 (B52)	+1,5 ... +10 (B52)
		+2,5 ... +10 (M32...-A, M32...-M, M52-A)	+2,5 ... +10 (M...-A, M52)	+2,5 ... +10 (M...-A)	+2,5 ... +10 (M52)	+2,5 ... +10 (M52)	+2,5 ... +10 (M52)
Steuerdruck	[MPa]	0,15 ... 1 (B52)	0,15 ... 1 (B52)	0,15 ... 1 (B52)	0,15 ... 1	0,15 ... 1 (B52)	0,15 ... 1 (B52)
		0,25 ... 1	0,25 ... 1	0,25 ... 1	0,25 ... 1 (M52)	0,25 ... 1	0,25 ... 1
	[bar]	1,5 ... 10 (B52)	1,5 ... 10 (B52)	0,15 ... 1 (B52)	0,15 ... 1	0,15 ... 1 (B52)	0,15 ... 1 (B52)
		2,5 ... 10	2,5 ... 10	0,25 ... 1	0,25 ... 1 (M52)	0,25 ... 1	0,25 ... 1
Umgebungstemperatur [°C]	-10 ... +60						
Mediumstemperatur [°C]	-10 ... +60						
Zulassung	c UL us - Recognized (OL)						

## Datenblatt Ventilbatterie

## Abmessungen

mit 3/2-Wegeventile, Anschlussleiste Standard

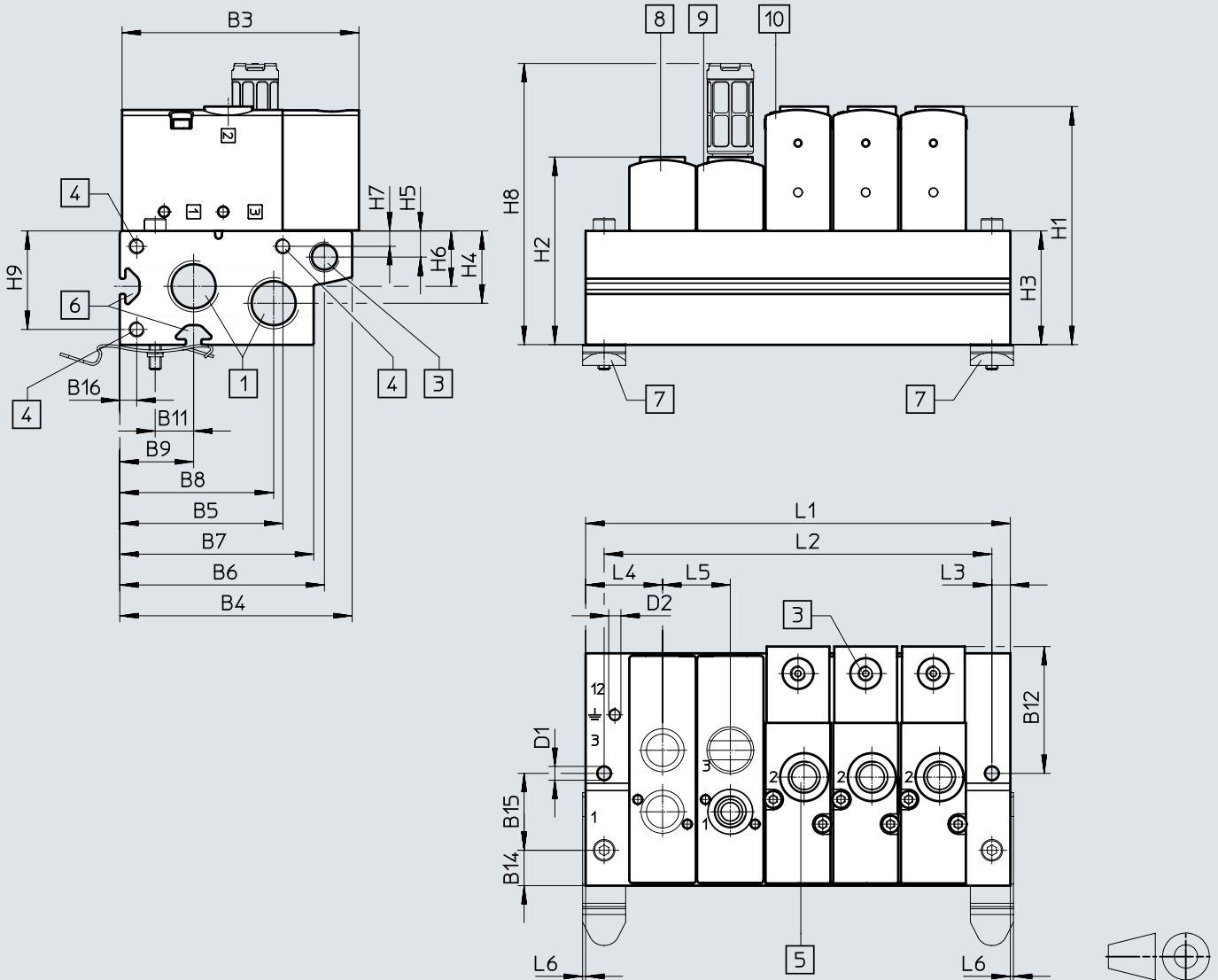
Download CAD-Daten → [www.festo.com](http://www.festo.com)

- |   |  |  |  |
|---|--|--|--|
| [1] Anschluss 1 und 3 (beidseitig):<br>3/8 NPT bei VTUS 20,<br>1/2 NPT bei VTUS 25,<br>3/4 NPT bei VTUS 30  | [4] Gewinde für Erweiterungs-<br>modul:<br>M5x15,5 bei VTUS 20,<br>M5x18 bei VTUS 25,<br>M5x18 bei VTUS 30 | [6] Profilvernut IPM-05, System 5  | [9] Versorgungsplatte, An-<br>schluss 1 und 3:<br>G1/8 bei VTUS 20,<br>G1/4 bei VTUS 25,<br>G3/8 bei VTUS 30 |
| [3] Anschluss 12 am Anschlus-<br>sblock beidseitig: 1/8 NPT<br>Anschluss 10 und 12 am<br>Ventil:<br>10-32 UNF-2B bei VTUS 20,<br>10-32 UNF-2B bei VTUS 25,<br>1/8 NPT bei VTUS 30 | [5] Anschluss 2:<br>1/8 NPT bei VTUS 20,<br>1/4 NPT bei VTUS 25,<br>3/4 NPT bei VTUS 30                    | [7] Hutschienebefestigung<br>VAME-T-M4 bei VTUS 20,<br>VAME-T-M5 bei VTUS 25,<br>VAME-T-M6 bei VTUS 30 | [10] 3/2-Wegeventil  |
|   |  | [8] Abdeckplatte   |  |

-  Hinweis

Anschluss 12 an der Anschlussleiste (in der Maßzeichnung Nummer 3) wird bei Bestückung mit Pneumatikventilen nicht verwendet.

## Datenblatt Ventilbatterie

Typ	B3	B4	B5	B6	B7	B8	B9	B11	B12	B14	B15	B16
VTUS-20	77	75,5	53	66,5	63	50	24	12,5	41,2	11,5	25	5,5
VTUS-25	92	93	67,5	80,5	78	62	30	16	–	14	32	6
VTUS-30	109,2	108,2	79	93,2	94,7	75,7	36,2	19	55,5	17,2	38	6,5

Typ	D1 ø	D2	H1	H2	H3	H4	H5	H6	H7	H8	H9	L3	L4	L5	L6
VTUS-20	4,5	M4x6,5	77,4	61	37	23,5	8,5	18	5	91,4	32	6	25	22	1
VTUS-25	5,5	M4x9	95,5	71	45	25	9	22	5	123,4	39	6	29,8	27,5	1
VTUS-30	6,3	M5x11	118	91	61	35	9	28,5	6,5	170,1	54,5	7,2	34	32	–

Ventilplätze	2	3	4	5	6	7	8	9	10	
VTUS-20	L1 [mm]	72	94	116	138	160	182	204	226	248
	L2 [mm]	60	82	104	126	148	170	192	214	236
VTUS-25	L1 [mm]	87	114,5	142	169,5	197	224,5	252	279,5	307
	L2 [mm]	75	102,5	130	157,5	185	212,5	240	267,5	295
VTUS-30	L1 [mm]	100	132	164	196	228	260	292	324	356
	L2 [mm]	85	117	149	181	213	245	277	309	341

## Datenblatt Ventilbatterie

## Abmessungen – Ventilbatterie

Download CAD-Daten → [www.festo.com](http://www.festo.com)

mit 3/2-Wegeventile, Anschlussleiste Kompakt

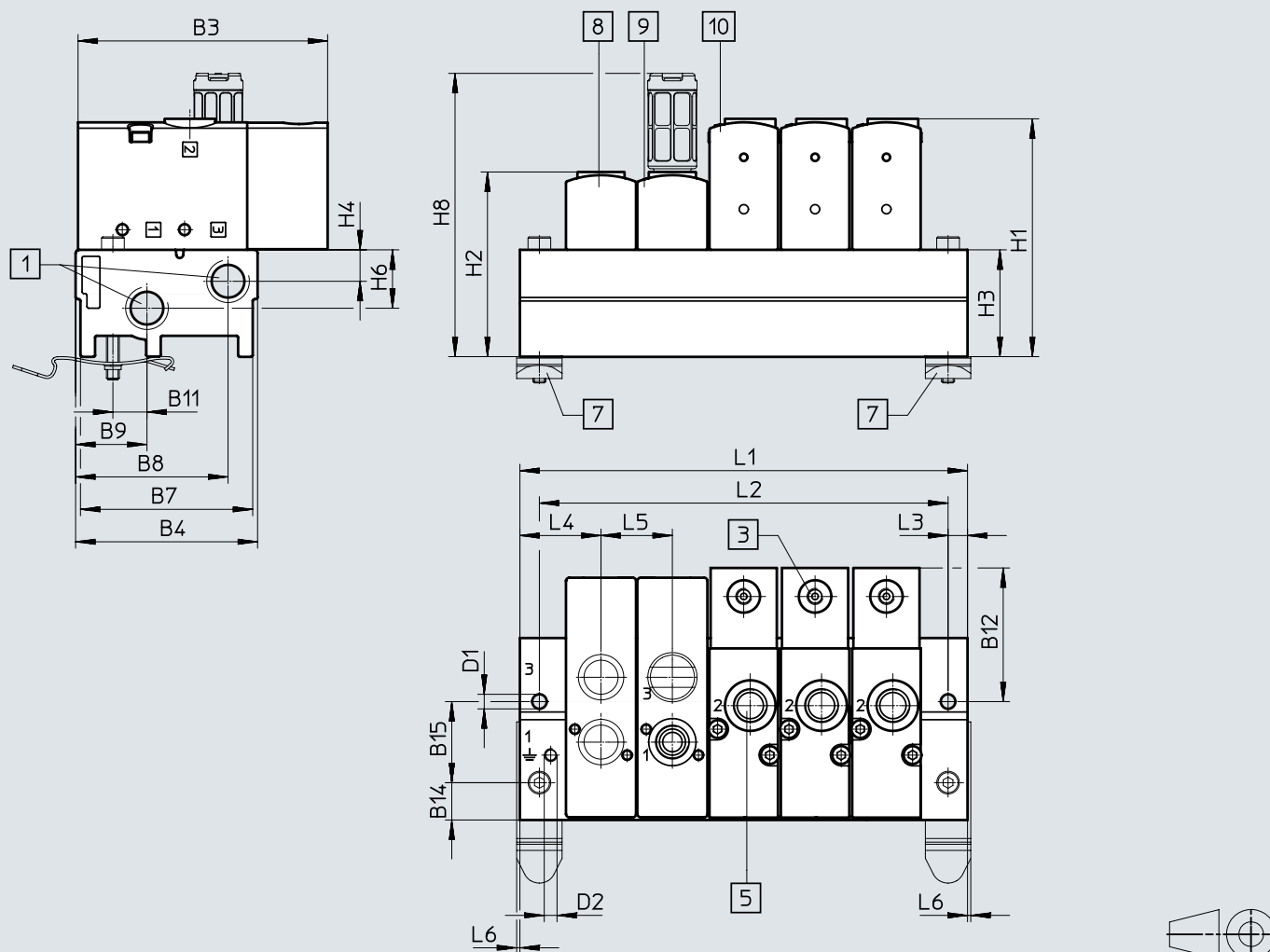

[1] Anschluss 1 und 3 (beidseitig):  
1/4 NPT bei VTUS 20,  
3/8 NPT bei VTUS 25,  
1/2 NPT bei VTUS 30

[3] Anschluss 10 und 12 am Ventil:  
10-32 UNF-2B bei VTUS 20,  
10-32 UNF-2B bei VTUS 25,  
1/8 NPT bei VTUS 30

[5] Anschluss 2:  
1/8 NPT bei VTUS 20,  
1/4 NPT bei VTUS 25,  
3/8 NPT bei VTUS 30

[7] Hutschienenbefestigung  
VAME-T-M4 bei VTUS 20,  
VAME-T-M5 bei VTUS 25,  
VAME-T-M6 bei VTUS 30

[8] Abdeckplatte  
[9] Versorgungsplatte, Anschluss 1 und 3:  
G1/8 bei VTUS 20,  
G1/4 bei VTUS 25,  
G3/8 bei VTUS 30

[10] 3/2-Wegeventil

## Datenblatt Ventilbatterie

Typ	B3	B4	B7	B8	B9	B11	B12	B14	B15
VTUS-20	77	56,1	53,1	47	22	10,5	41,2	11,5	25
VTUS-25	92	70,3	67,3	58,8	30	16	47	14	32
VTUS-30	109,2	83	80	69,4	36	19	55,5	17	38

Typ	D1 ø	D2	H1	H2	H3	H4	H6	H8	L3	L4	L5	L6
VTUS-20	4,5	M4x6,5	73,4	57	33	9,7	18	87,4	6	25	22	1
VTUS-25	5,5	M4x9	84,5	60	34	13,5	20	112,4	6	29,8	27,5	1
VTUS-30	6,3	M5x11	99,5	72,5	42,5	17,5	26	151,6	7,5	38	32	-

Ventilplätze	2	3	4	5	6	7	8	9	10	
VTUS-20	L1 [mm]	72	94	116	138	160	182	204	226	248
	L2 [mm]	60	82	104	126	148	170	192	214	236
VTUS-25	L1 [mm]	87	114,5	142	169,5	197	224,5	252	279,5	307
	L2 [mm]	75	102,5	130	157,5	185	212,5	240	267,5	295
VTUS-30	L1 [mm]	100	132	164	196	228	260	292	324	356
	L2 [mm]	85	117	149	181	213	245	277	309	341

## Datenblatt Ventilbatterie

## Abmessungen – Ventilbatterie

Download CAD-Daten → [www.festo.com](http://www.festo.com)

mit 5/2-, 5/3- und 2x 3/2-Wegeventile, Anschlussleiste Standard

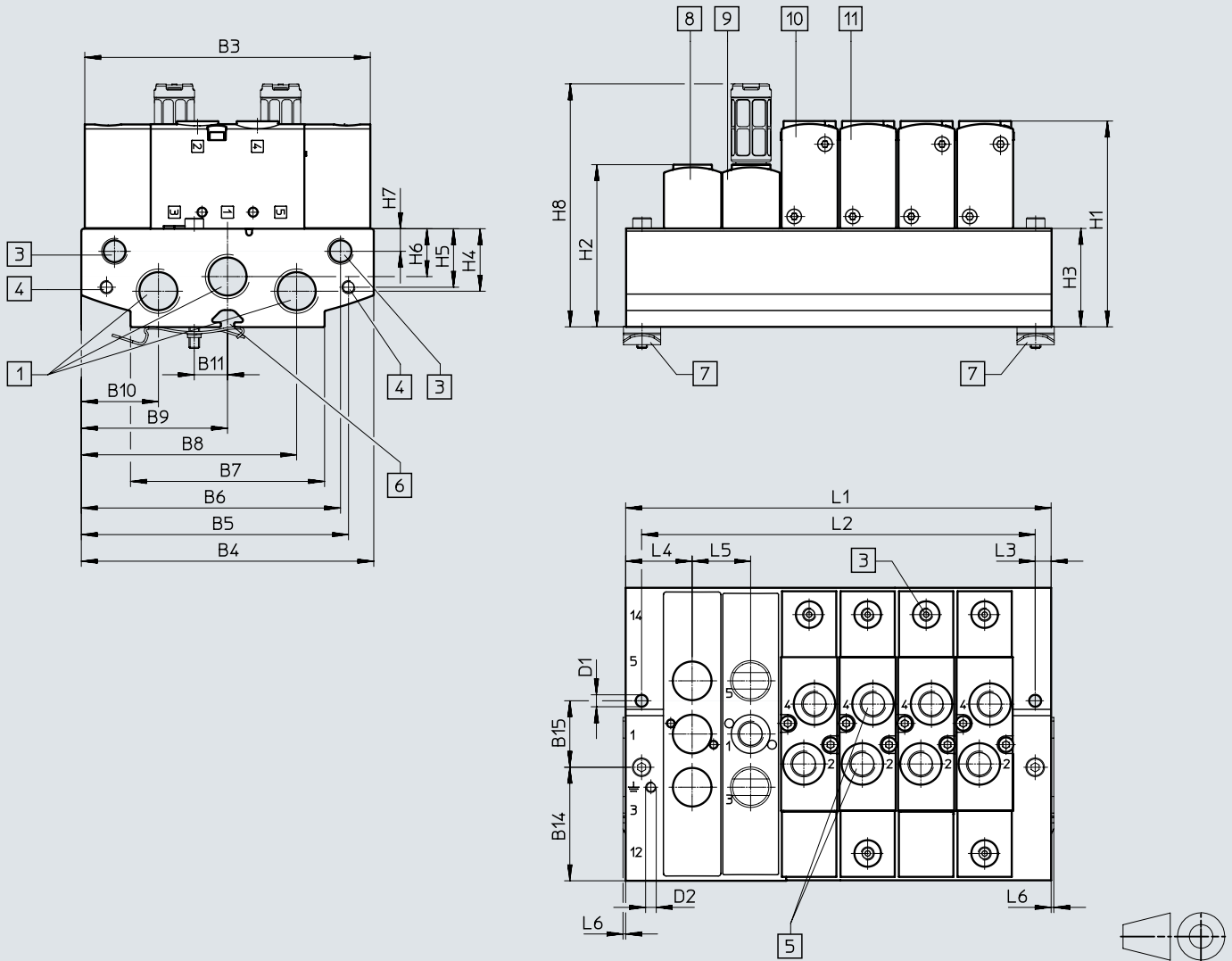

[1] Anschluss 1, 3 und 5 (beidseitig):

3/8 NPT bei VTUS 20,  
1/2 NPT bei VTUS 25,  
3/4 NPT bei VTUS 30

[3] Anschluss 12 und 14 am Anschlussblock beidseitig:

1/8 NPT

Anschluss 12 und 14 am Ventil:

10-32 UNF-2B bei VTUS 20,

10-32 UNF-2B bei VTUS 25,

1/8 NPT bei VTUS 30

[4] Gewinde für Erweiterungsmodul.

M5x15,5 bei VTUS 20,

M5x18 bei VTUS 25,

M5x18 bei VTUS 30

[5] Anschluss 2 und 4:

1/8 NPT bei VTUS 20,

1/4 NPT bei VTUS 25,

3/4 NPT bei VTUS 30

[6] Profiltrut IPM-05, System 5

[7] Hutschienebefestigung

VAME-T-M4 bei VTUS 20,

VAME-T-M5 bei VTUS 25,

VAME-T-M6 bei VTUS 30

[8] Abdeckplatte

[9] Versorgungsplatte. Anschluss 1, 3 und 5:

G1/8 bei VTUS 20,

G1/4 bei VTUS 25,

G3/8 bei VTUS 30

[10] 5/2-Wegeventil, monostabil

[11] 5/2-Wegeventil, bistabil

oder 5/3-Wegeventil oder

2x 3/2-Wegeventil

 Hinweis

Anschluss 12 an der Anschlussleiste (in der Maßzeichnung Nummer 3) wird bei Bestückung mit Pneumatikventilen nicht verwendet.

Datenblatt Ventilbatterie

Typ	B3	B4	B5	B6	B7	B8	B9	B10	B11	B14	B15
VTUS-20	107,4	110	100,5	97,5	73	81	55	29	12,5	42,5	25
VTUS-25	126	126	119	113,5	80	95	63	31	16	47	32
VTUS-30	149	144	137	129	104	111,5	72	32,5	19	53	38

Typ	D1 ø	D2	H1	H2	H3	H4	H5	H6	H7	H8	L3	L4	L5	L6
VTUS-20	4,5	M4x6,5	77,4	61	37	23,5	22	18	8,5	91,4	6	25	22	1
VTUS-25	5,5	M4x9	95,5	71	45	25	22	22	9	123,4	6	29,8	27,5	1
VTUS-30	6,3	M5x11	118	91	61	35	22	28,5	9	170,1	7,5	34	32	-

Ventilplätze	2	3	4	5	6	7	8	9	10	
VTUS-20	L1 [mm]	72	94	116	138	160	182	204	226	248
	L2 [mm]	60	82	104	126	148	170	192	214	236
VTUS-25	L1 [mm]	87	114,5	142	169,5	197	224,5	252	279,5	307
	L2 [mm]	75	102,5	130	157,5	185	212,5	240	267,5	295
VTUS-30	L1 [mm]	100	132	164	196	228	260	292	324	356
	L2 [mm]	85	117	149	181	213	245	277	309	341

## Datenblatt Ventilbatterie

## Abmessungen – Ventilbatterie

Download CAD-Daten → [www.festo.com](http://www.festo.com)

mit 5/2-, 5/3- und 2x 3/2-Wegeventile, Anschlussleiste Kompakt

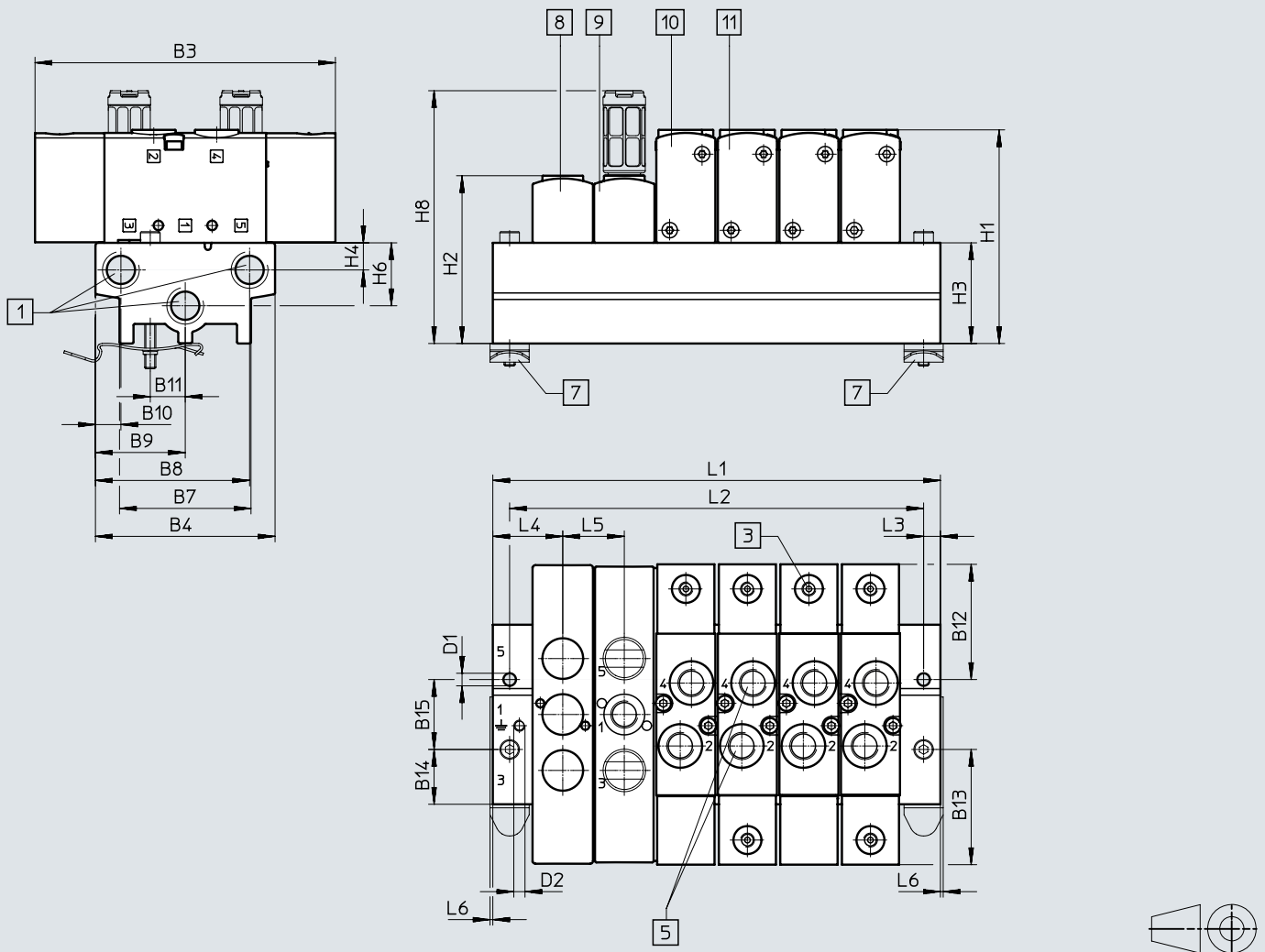

[1] Anschluss 1, 3 und 5 (beidseitig):

1/4 NPT bei VTUS 20,  
3/8 NPT bei VTUS 25,  
1/2 NPT bei VTUS 30

[3] Anschluss 12 und 14 am Ventil:

10-32 UNF-2B bei VTUS 20,  
10-32 UNF-2B bei VTUS 25,  
1/8 NPT bei VTUS 30

[5] Anschluss 2 und 4:

1/8 NPT bei VTUS 20,  
1/4 NPT bei VTUS 25,  
3/8 NPT bei VTUS 30

[7] Hutschienenbefestigung

VAME-T-M4 bei VTUS 20,  
VAME-T-M5 bei VTUS 25,  
VAME-T-M6 bei VTUS 30

[8] Abdeckplatte

[9] Versorgungsplatte, Anschluss 1, 3 und 5:  
G1/8 bei VTUS 20,  
G1/4 bei VTUS 25,  
G3/8 bei VTUS 30

[10] 5/2-Wegeventil, monostabil

[11] 5/2-Wegeventil, bistabil  
oder 5/3-Wegeventil oder  
2x 3/2-Wegeventil

## Datenblatt Ventilbatterie

Typ	B3	B4	B7	B8	B9	B10	B11	B12	B13	B14	B15
VTUS-20	107,4	64,2	47	55,1	32,1	9,1	12,5	41,2	41,2	19,6	25
VTUS-25	126	80,5	61,5	69	40,3	11,5	16	47	47	24,3	32
VTUS-30	149	94	77	80,4	47	13,6	19	55,5	55,5	28	38

Typ	D1 ø	D2	H1	H2	H3	H4	H6	H8	L3	L4	L5	L6
VTUS-20	4,5	M4x6,5	76,4	60	36	9,7	22,5	90,4	6	25	22	1
VTUS-25	5,5	M4x9	84,5	60	34	13,5	20	112,1	6	29,8	27,5	1
VTUS-30	6,3	M5x11	99,5	72,5	42,5	17,5	26	151,6	7,5	34	32	-

Ventilplätze	2	3	4	5	6	7	8	9	10	
VTUS-20	L1 [mm]	72	94	116	138	160	182	204	226	248
	L2 [mm]	60	82	104	126	148	170	192	214	236
VTUS-25	L1 [mm]	87	114,5	142	169,5	197	224,5	252	279,5	307
	L2 [mm]	75	102,5	130	157,5	185	212,5	240	267,5	295
VTUS-30	L1 [mm]	100	132	164	196	228	260	292	324	356
	L2 [mm]	85	117	149	181	213	245	277	309	341

## Datenblatt Ventilbatterie

## Abmessungen – P-Anschlussleiste

Download CAD-Daten → [www.festo.com](http://www.festo.com)

beidseitige Montage

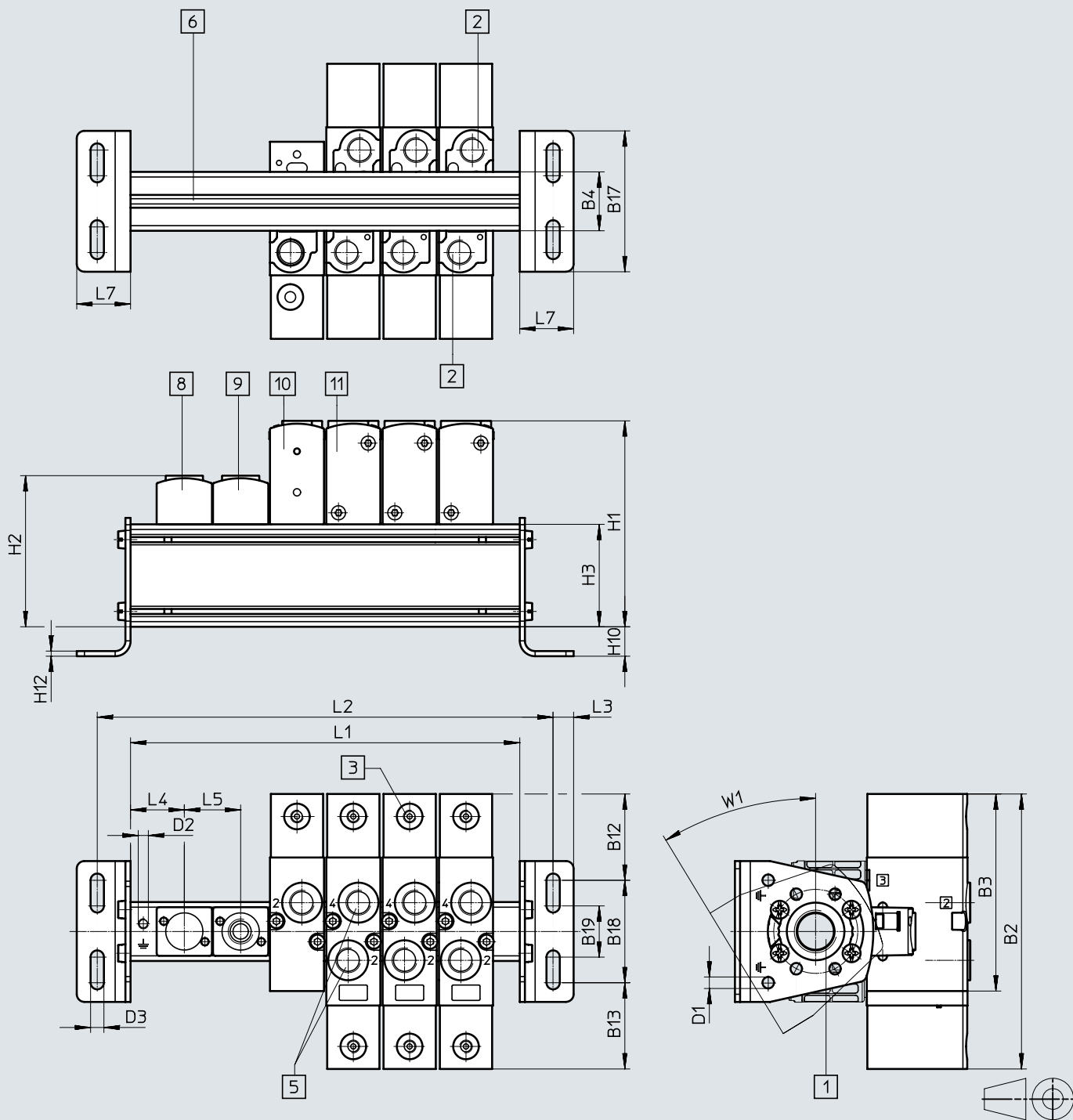

[1] Anschluss 1 (beidseitig):

3/8 NPT bei VTUS 20,  
1/2 NPT bei VTUS 25,  
3/4 NPT bei VTUS 30

[2] Anschluss 3 und 5:

1/8 NPT bei VTUS 20,  
1/4 NPT bei VTUS 25,  
3/8 NPT bei VTUS 30

[3] Anschluss 12 und 14 am Ventil:

10-32 UNF-2B bei VTUS 20,  
10-32 UNF-2B bei VTUS 25,  
1/8 NPT bei VTUS 30

[5] Anschluss 2, 4:

1/8 NPT bei VTUS 20,  
1/4 NPT bei VTUS 25,  
3/8 NPT bei VTUS 30

[6] Profilmutter IPM-05, System 5

[8] Abdeckplatte

[9] Einspeiseplatte, Anschluss 1:  
G1/8 bei VTUS 20,  
G1/4 bei VTUS 25,  
G3/8 bei VTUS 30

[10] 3/2-Wegeventil

[11] 5/2-Wegeventil, bistabil  
oder 5/3-Wegeventil oder  
2x 3/2-Wegeventil

-  Hinweis

Befestigungswinkel um  
±30° versetzbar

## Datenblatt Ventilbatterie

Typ	B2	B3	B4	B12	B13	B17	B18	B19	H1	H2	H3
VTUS-20	107,4	77	23	33,7	33,7	55	40	20	80,4	59	40
VTUS-25	126	92	28,7	33	33	75	60	35	102,5	78	52
VTUS-30	149	109,2	34	42	42	85	65	35	122	95	65

Typ	H10	H12	D1 ø	D2	D3 ø	L3	L4	L5	L7	W1
VTUS-20	11,5	2	4,5	M4x6,5	5,2	9	21	22	22	31,3°
VTUS-25	18	2	4,5	M4x9	6,6	8	29,8	27,5	24	30°
VTUS-30	17,5	2,5	5,5	M5x11	8,6	9	34	32	26	28°

Ventilplätze	2	3	4	5	6	7	8	9	10	
VTUS-20	L1 [mm]	64	86	108	130	152	174	196	218	240
	L2 [mm]	90	112	134	156	178	200	222	244	266
VTUS-25	L1 [mm]	87	114,5	142	169,5	197	224,5	252	279,5	307
	L2 [mm]	119	156,5	174	201,5	229	256,5	284	311,5	339
VTUS-30	L1 [mm]	100	132	164	196	228	260	292	324	356
	L2 [mm]	134	166	198	230	262	294	326	358	390

## Typenschlüssel Pneumatikventile

<b>001</b>	<b>Baureihe</b>	
<b>VUWS</b>	Pneumatikventil	
<b>002</b>	<b>Wegeventilart</b>	
<b>L</b>	Muffenventil	
<b>003</b>	<b>Konstruktionsprinzip</b>	
	Kolbenschieber	
<b>T</b>	Sitzventil	
<b>004</b>	<b>Baugröße</b>	
<b>20</b>	Größe 20	
<b>25</b>	Größe 25	
<b>30</b>	Größe 30	
<b>005</b>	<b>Ventilfunktion</b>	
<b>M32U</b>	3/2-Wegeventil, Ruhestellung offen	
<b>M32C</b>	3/2-Wegeventil, Ruhestellung geschlossen	
<b>T32U</b>	2x3/2-Wegeventil, Ruhestellung offen	
<b>T32C</b>	2x3/2-Wegeventil, Ruhestellung geschlossen	
<b>T32H</b>	2x3/2-Wegeventil, 1x Ruhestellung geschlossen, 1x Ruhestellung offen	
<b>M52</b>	5/2-Wegeventil, monostabil	
<b>B52</b>	5/2-Wegeventil, bistabil	
<b>P53U</b>	5/3-Wegeventil, Mittelstellung belüftet	
<b>P53E</b>	5/3-Wegeventil, Mittelstellung entlüftet	
<b>P53C</b>	5/3-Wegeventil, Mittelstellung geschlossen	

<b>006</b>	<b>Rückstellart für monostabile Ventile</b>	
	Ohne	
<b>A</b>	Pneumatische Feder	
<b>E</b>	Pneumatische Feder, extern	
<b>M</b>	Mechanische Feder	
<b>007</b>	<b>Pneumatischer Anschluss</b>	
<b>G18</b>	G1/8	
<b>G14</b>	G1/4	
<b>G38</b>	G3/8	
<b>G12</b>	G1/2	
<b>N18</b>	1/8 NPT	
<b>N14</b>	1/4 NPT	
<b>N38</b>	3/8 NPT	
<b>Q4</b>	Steckanschluss 4 mm	
<b>Q6</b>	Steckanschluss 6 mm	
<b>Q8</b>	Steckanschluss 8 mm	
<b>Q10</b>	Steckanschluss 10 mm	
<b>Q12</b>	Steckanschluss 12 mm	
<b>T532</b>	Steckanschluss 5/32"	
<b>T14</b>	Steckanschluss 1/4"	
<b>T38</b>	Steckanschluss 3/8"	
<b>T516</b>	Steckanschluss 5/16"	
<b>T12</b>	Steckanschluss 1/2"	
<b>008</b>	<b>Entlüftung</b>	
	Ohne Verschraubung	
<b>QN</b>	Mit Verschraubung	
<b>U</b>	Schalldämpfer	

## Datenblatt

-  - Durchfluss  
bis 600 l/min

-  - Baubreite der Ventile  
21 mm

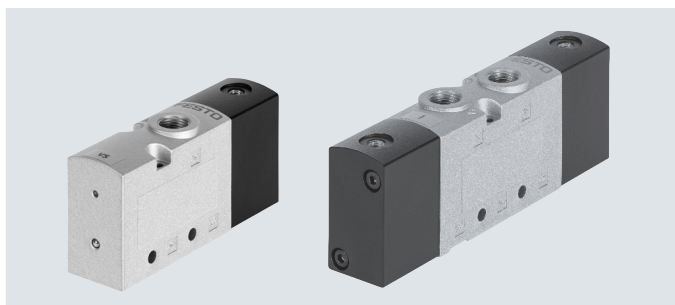

Allgemeine Technische Daten								
Ventilfunktion	3/2-Wegeventil			2x 3/2-Wegeventil			5/2-Wegeventil	
Bestellcode Ventile	M32C	M32U	T32C	T32U	T32H	M52	B52	
Baubreite Ventile [mm]	21							
Konstruktiver Aufbau	Tellersitz							
Versorgung pneumatische Feder	intern							
Steuerart	direkt							
Handhilfsbetätigung (HHB)	keine							
Strömungsrichtung	nicht reversibel							
Überdeckung	negative Überdeckung							
Dichtprinzip	weich							
Befestigungsart	wahlweise mit Durchgangsbohrungen oder auf Anschlussleiste							
Normalnenndurchfluss qnN [l/min]	600	600	600	600	600	500	500	
Durchgangsbohrungen (Nennweite) [mm]	5,2	5,2	5,2	5,2	5,2	5	5	
Produktgewicht [g]	117	119	189	191	190	173	192	
Betätigungsart	pneumatisch							
Einbaulage	beliebig							
Abluftfunktion	drosselbar							
Atmungsöffnung	nicht gefasst							
Pneumatischer Anschluss 1, 2, 3	1/8 NPT	1/8 NPT	1/8 NPT	1/8 NPT	1/8 NPT	1/8 NPT	1/8 NPT	1/8 NPT
Pneumatischer Anschluss 4, 5	-	-	1/8 NPT	1/8 NPT	1/8 NPT	1/8 NPT	1/8 NPT	1/8 NPT
Anschluss pneumatische Feder 1 2/14, 10	10-32 UNF-2B							

Technische Daten 3/2-Wegeventile						
Bestellcode Ventile	M32C	M32U	T32C	T32U	T32H	
Ruhestellung	geschlossen	offen	geschlossen	offen	1x offen, 1x geschlossen	
Speicherstabilität	monostabil					
Rückstellart	mechanische Feder					
Schaltzeiten in [ms]	ein	6	6	6	6	
	aus	19	18	19	18	19

## Datenblatt

Technische Daten 5/2-Wegeventile			
Bestellcode Ventile		M52	B52
Speicherstabilität		monostabil	bistabil
Rückstellart		mechanische Feder	–
Schaltzeiten in [ms]	ein	10	–
	aus	14	–
	um	–	4

Sicherheitstechnische Kenngrößen	
Schockfestigkeit	Schockprüfung mit Schärfegrad 2 nach FN 942017-5 und EN 60068-2-27
Schwingfestigkeit	Transporteinsatzprüfung mit Schärfegrad 2 nach FN 942017-4 und EN 60068-2-6

Betriebs- und Umweltbedingungen					
Bestellcode Ventile		M32	T32	M52	B52
Betriebsmedium		Druckluft nach ISO 8573-1:2010 [7:4:4]			
Steuermedium		Druckluft nach ISO 8573-1:2010 [7:4:4]			
Hinweis zum Betriebs-/Steuermedium		geölter Betrieb möglich (im weiteren Betrieb erforderlich)			
Reinraumklasse		ISO Klasse 6			
Betriebsdruck	[MPa]	–0,09 ... 1	–0,09 ... 1	0,25 ... 1	0,15 ... 1
	[bar]	–0,9 ... 10	–0,9 ... 10	2,5 ... 10	1,5 ... 10
Steuerdruck	[MPa]	0,15 ... 1	0,15 ... 1	0,25 ... 1	0,15 ... 1
	[bar]	1,5 ... 10	1,5 ... 10	2,5 ... 10	1,5 ... 10
Umgebungstemperatur	[°C]	–5 ... +60	–5 ... +60	–10 ... +60	–10 ... +60
Mediumstemperatur	[°C]	–5 ... +60	–5 ... +60	–10 ... +60	–10 ... +60
Zulassung		c UL us - Recognized (OL)			
Korrosionsbeständigkeit KBK <sup>1)</sup>		2			

1) Weitere Informationen [www.festo.com/x/topic/kbk](http://www.festo.com/x/topic/kbk)

Werkstoffinformationen	
Gehäuse	Aluminium-Druckguss (lackiert)
Dichtungen	HNBR, NBR, TPE-U(PU)
Schrauben	Stahl, verzinkt
Werkstoff-Hinweis	RoHS konform

## Datenblatt

### Abmessungen

Download CAD-Daten → [www.festo.com](http://www.festo.com)

3/2-Wegeventil, Ruhestellung geschlossen/offen

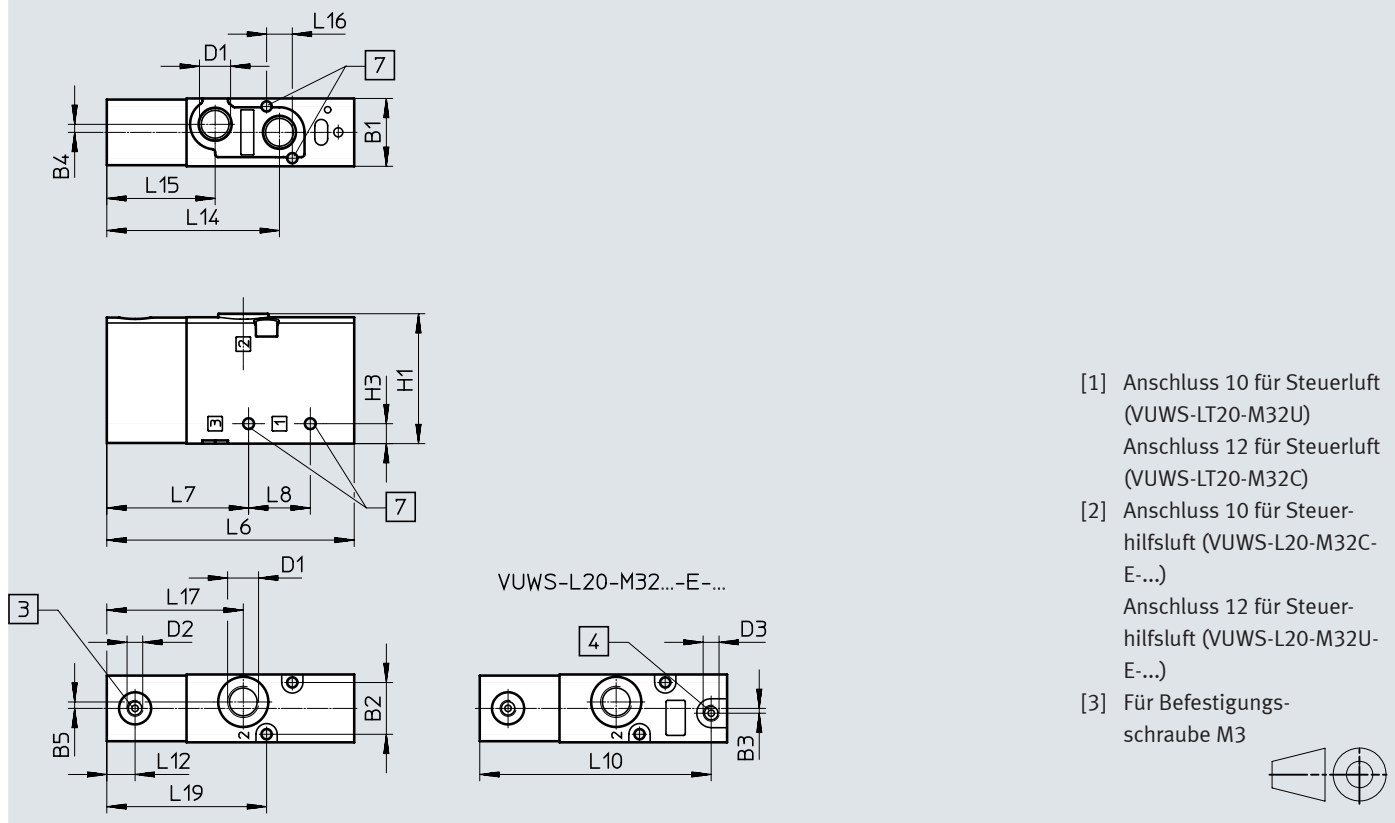

Typ	B1	B2	B4	B5	D1	D2	H1	H3
VUWS-LT20-M32-...-N18	21,1	16,1	2,5	2	1/8 NPT	10-32 UNF-2B	40,4	5,8

Typ	L6	L7	L8	L10	L12	L14	L15	L16	L17	L19	L20
VUWS-LT20-M32-...-N18	66,6	44,1	18	-	9,8	53,7	33,7	8	42,5	49,7	20

# Datenblatt

## Abmessungen

Download CAD-Daten → [www.festo.com](http://www.festo.com)

5/2-Wegeventil, monostabil

VUWS-L20-M52-E-G18

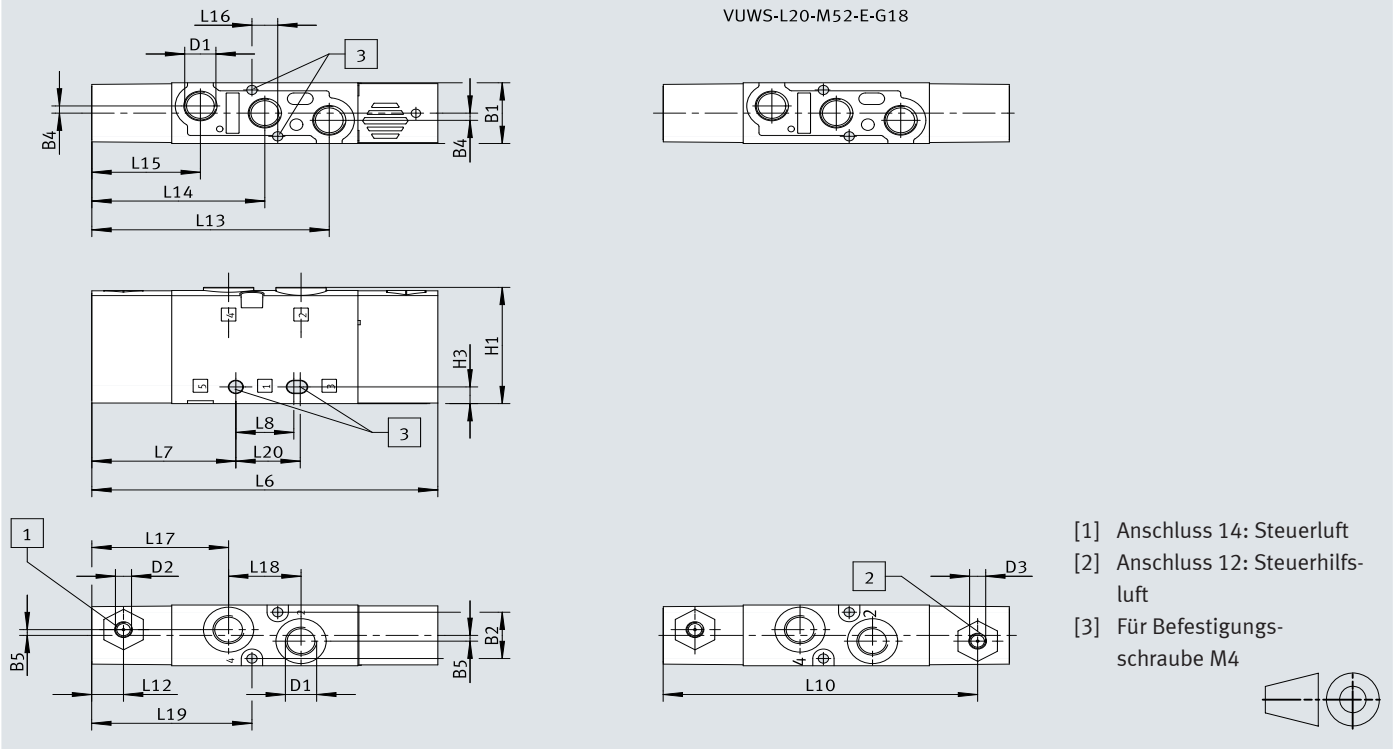

Typ	B1	B2	B4	B5	D1	D2	D3	H1	H3
VUWS-LT20-M52-M...-N18	21,1	16,1	2,5	2	1/8 NPT	10-32 UNF-2B	-	40,4	5,8

Typ	L6	L7	L8	L10	L12	L13	L14	L15	L16	L17	L18	L19	L20
VUWS-LT20-M52-M...-N18	107,4	44,7	18	-	9,8	73,7	53,7	33,7	8	42,5	22,5	49,7	20

## Datenblatt

### Abmessungen

Download CAD-Daten → [www.festo.com](http://www.festo.com)

2x 3/2-Wegeventil und 5/2-Wegeventil bistabil

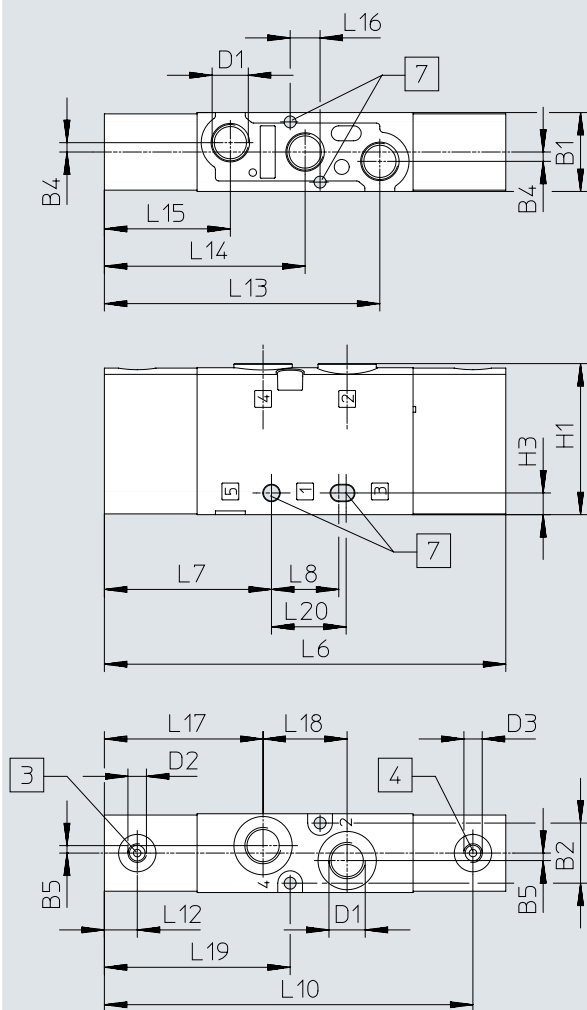

- [1] Anschluss 14: Steuerluft
- [2] Anschluss 12: Steuerluft
- [3] Für Befestigungsschraube M4



Typ	B1	B2	B4	B5	D1	D2	D3	H1	H3
VUWS-LT20-T32-...-M-N18	21,1	16,1	2,5	2	1/8 NPT	10-32 UNF-2B	10-32 UNF-2B	40,4	5,8
VUWS-LT20-B52-N18									

Typ	L6	L7	L8	L10	L12	L13	L14	L15	L16	L17	L18	L19	L20
VUWS-L20-T32-...-M-N18	107,4	44,7	18	97,6	9,8	73,7	53,7	33,7	8	42,5	22,5	49,7	20
VUWS-LT20-B52-N18													

## Datenblatt

### Abmessungen

#### Fußbefestigung

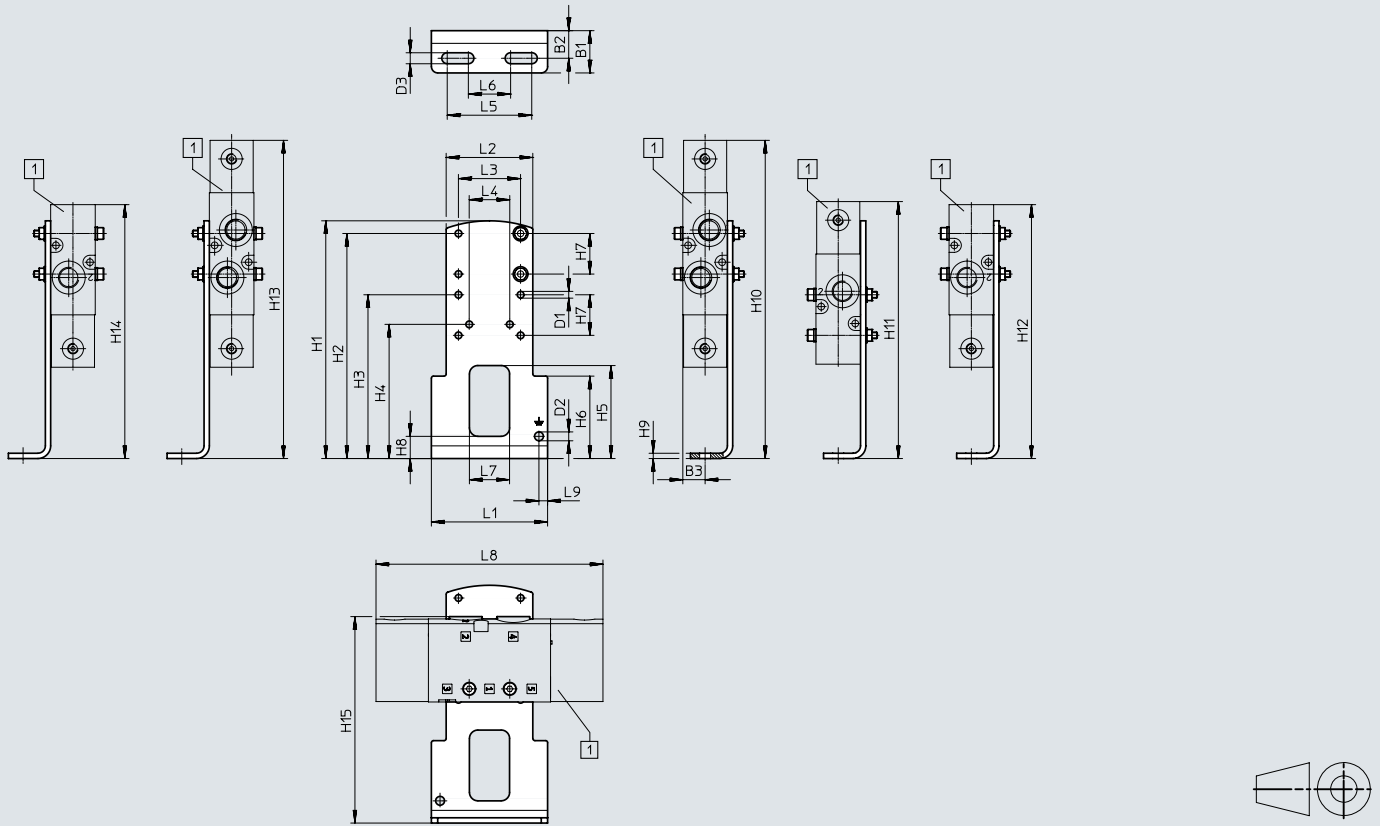

[1] VUWS-L20-B52/T32,  
VUWS-L20-M52,  
VUWS-L20-M32

Typ		B1	B2	B3	D1 ∅	D2 ∅	D3 ∅	H1	H2	H3	H4
VAME-B10-20-A	VUWS-LT20-B52/T32	20	13,1	10,6	3,2	4,2	5,2	112,5	106,5	77,5	63,5
	VUWS-LT20-M52										
	VUWS-LT20-M32										

Typ		H5	H6	H7	H8	H9	H10	H11	H12	H13	H14
VAME-B10-20-A	VUWS-LT20-B52/T32	44	39	19,2	10,5	2,5	150,6	121,6	150,6	150,6	150,6
	VUWS-LT20-M52								109,8		
	VUWS-LT20-M32								109,8		

Typ		H15	L1	L2	L3	L4	L5	L6	L7	L8	L9
VAME-B10-20-A	VUWS-LT20-B52/T32	97,7	55	41	29,4	19,2	40	20	19	107,4	4,1
	VUWS-LT20-M52									77	
	VUWS-LT20-M32									77	

## Datenblatt

### Abmessungen

Wandbefestigung

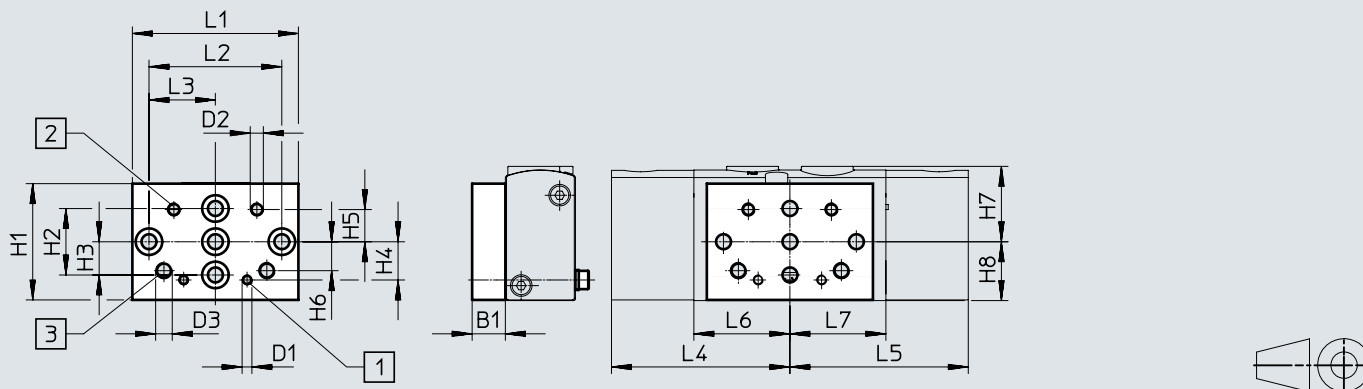

[1] Befestigungsbohrung für Baugröße 20

[2] Befestigungsbohrung für Baugröße 25

[3] Befestigungsbohrung für Baugröße 30



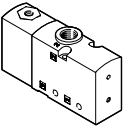
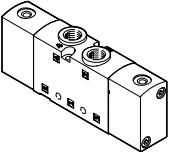
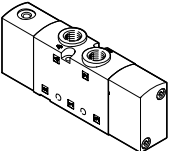

Typ		B1	D1	D2	D3	H1	H2	H3	H4	H5	H6
VAME-B10-20-W	VUWS-LT20-B52/T32	10	M3	M4	M5	35	20	10	11,5	9,7	8,7
	VUWS-LT20-M52										
	VUWS-LT20-M32										

Typ		H7	H8	L1	L2	L3	L4	L5	L6	L7
VAME-B10-20-W	VUWS-LT20-B52/T32	22,7	17,7	50	40	20	53,7	53,7	28,9	28,9
	VUWS-LT20-M52									
	VUWS-LT20-M32									

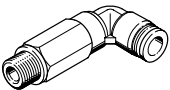
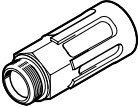

## Bestellangaben

Bestellangaben		Code	Ventilfunktion	Teile-Nr.	Typ
<b>3/2-Wegeventil</b>					
	<b>Ruhestellung geschlossen, monostabil</b>				
	M32C	Rückstellung über mechanische Feder, Steuerluftversorgung intern, Strömungsrichtung nicht reversibel	577532	VUWS-LT20-M32C-M-N18	
	<b>Ruhestellung offen, monostabil</b>				
	M32U	Rückstellung über pneumatische Feder, Steuerluftversorgung intern, Strömungsrichtung nicht reversibel	577533	VUWS-LT20-M32U-M-N18	
<b>2x 3/2-Wegeventil</b>					
	<b>monostabil, Ruhestellung geschlossen</b>				
	T32C	Rückstellung über mechanische Feder, Steuerluftversorgung intern, Strömungsrichtung nicht reversibel	577536	VUWS-LT20-T32C-M-N18	
	<b>monostabil, Ruhestellung offen</b>				
	T32U	Rückstellung über mechanische Feder, Steuerluftversorgung intern, Strömungsrichtung nicht reversibel	577537	VUWS-LT20-T32U-M-N18	
<b>monostabil, Ruhestellung 1x offen, 1x geschlossen</b>					
T32H	Rückstellung über mechanische Feder, Steuerluftversorgung intern, Strömungsrichtung nicht reversibel	577538	VUWS-LT20-T32H-M-N18		
<b>5/2-Wegeventil</b>					
	<b>monostabil</b>				
	M52-M	Rückstellung über mechanische Feder, Steuerluftversorgung intern, Strömungsrichtung nicht reversibel	577534	VUWS-LT20-M52-M-N18	
	<b>bistabil</b>				
B52	Steuerluftversorgung intern, Strömungsrichtung nicht reversibel	577535	VUWS-LT20-B52-N18		

## Zubehör

Bestellangaben		Beschreibung	Teile-Nr.	Typ	PE <sup>1)</sup>
<b>Steckverschraubung mit Innensechskant</b>					
	Anschlussgewinde 10-32 UNF für Schlauchaußen-ø	5/32 "	572312	QBM-10-32-UNF-5/32-I-U	10
	Anschlussgewinde 1/8 NPT für Schlauchaußen-ø	5/32 "	572317	QB-1/8-5/32-I-U	10
		1/4 "	572318	QB-1/8-1/4-I-U	10
		5/16 "	572319	QB-1/8-5/16-I-U	10
<b>Gewinkelte Steckverschraubung mit Außensechskant</b>					
	Anschlussgewinde 1/8 NPT für Schlauchaußen-ø	5/32 "	533290	QBL-1/8-5/32-U	10
		1/4 "	533292	QBL-1/8-1/4-U	10
		5/16 "	533293	QBL-1/8-5/16-U	10
<b>Gewinkelte Steckverschraubung, lang, mit Außensechskant</b>					
	Anschlussgewinde 1/8 NPT für Schlauchaußen-ø	5/32 "	564668	QBLL-1/8-5/32-U	10
		1/4 "	564670	QBLL-1/8-1/4-U	10
		5/16 "	564671	QBLL-1/8-5/16-U	10
<b>Schalldämpfer</b>					
	mit Anschlussgewinde NPT, Metallausführung	1/8 NPT	12638	U-1/8-B-NPT	1
	mit Anschlussgewinde NPT, Sinterausführung, lang	1/8 NPT	1206989	AMTE-M-LH-N18	20

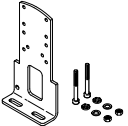
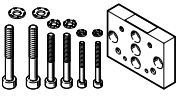
1) Packungseinheit in Stück

Bestellangaben		Beschreibung	Gewicht [g]	Teile-Nr.	Typ
<b>Fußbefestigung</b>					
	Set zur Befestigung von Ventilen, bestehend aus: <ul style="list-style-type: none"> <li>• Befestigungswinkel und</li> <li>• Schrauben-Set zur Befestigung</li> </ul>	97	576412	VAME-B10-20-A	
<b>Wandbefestigung</b>					
	Set zur Befestigung von Ventilen für Baugröße 20, 25, 30, bestehend aus: <ul style="list-style-type: none"> <li>• Wandbefestigung und</li> <li>• Schrauben-Set zur Befestigung</li> </ul>	53	576413	VAME-B10-20-W	
<b>Ersatzteil-Sortiment</b>					
	Set, bestehend aus: <ul style="list-style-type: none"> <li>• Dichtungen und</li> <li>• Schrauben</li> </ul>	10	8026203	VAME-B10-20-MK	
<b>Bezeichnungsschild</b>					
	Rahmen mit 40 Stück	–	565306	ASLR-C-E4	

## Datenblatt

-  - Durchfluss  
bis 1000 l/min

-  - Baubreite der Ventile  
26,5 mm

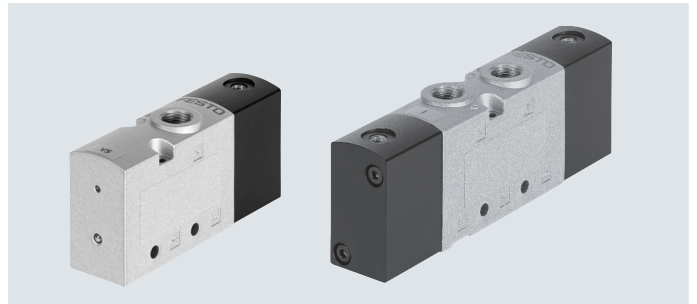

### Allgemeine Technische Daten

Ventilfunktion	3/2-Wegeventil		2x 3/2-Wegeventil			5/2-Wegeventil	
Bestellcode Ventile	M32C	M32U	T32C	T32U	T32H	M52	B52
Baubreite Ventile [mm]	26,5						
Konstruktiver Aufbau	Tellersitz						
Versorgung pneumatische Feder	intern						
Steuerart	direkt						
Handhilfsbetätigung (HHB)	keine						
Strömungsrichtung	nicht reversibel						
Überdeckung	negative Überdeckung						
Dichtprinzip	weich						
Befestigungsart	wahlweise mit Durchgangsbohrungen oder auf Anschlussleiste						
Normalnenndurchfluss qnN [l/min]	1000						
Durchgangsbohrungen (Nennweite) [mm]	6,9	6,6	6,9	6,9	6,9	6,6	6,6
Produktgewicht [g]	221	255	343	411	377	317	344
Betätigungsart	pneumatisch						
Einbaulage	beliebig						
Abluftfunktion	drosselbar						
Steuerluftversorgung	intern						
Anschluss Atmungsöffnung	nicht gefasst						
Pneumatischer Anschluss 1, 2, 3	1/4 NPT	1/4 NPT	1/4 NPT	1/4 NPT	1/4 NPT	1/4 NPT	1/4 NPT
Pneumatischer Anschluss 4, 5	-	-	1/4 NPT	1/4 NPT	1/4 NPT	1/4 NPT	1/4 NPT
Anschluss pneumatische Feder 1 2/14, 10	10-32 UNF-2B						

### Technische Daten 3/2-Wegeventile

Bestellcode Ventile	M32C	M32U	T32C	T32U	T32H
Ruhestellung	geschlossen	offen	geschlossen	offen	1x offen, 1x geschlossen
Speicherstabilität	monostabil				
Rückstellart	mechanische Feder				
Schaltzeiten in [ms] ein	6	7	6	7	7
Schaltzeiten in [ms] aus	29	30	29	30	30

## Datenblatt

<b>Technische Daten 5/2-Wegeventile</b>			
Bestellcode Ventile		M52	B52
Speicherstabilität		monostabil	bistabil
Rückstellart		mechanische Feder	–
Schaltzeiten in [ms]	ein	8	–
	aus	23	–
	um	–	6

<b>Sicherheitstechnische Kenngrößen</b>	
Schockfestigkeit	Schockprüfung mit Schärfegrad 2 nach FN 942017-5 und EN 60068-2-27
Schwingfestigkeit	Transporteinsatzprüfung mit Schärfegrad 2 nach FN 942017-4 und EN 60068-2-6

<b>Betriebs- und Umweltbedingungen</b>					
Bestellcode Ventile		M32	T32	M52	B52
Betriebsmedium		Druckluft nach ISO 8573-1:2010 [7:4:4]			
Steuermedium		Druckluft nach ISO 8573-1:2010 [7:4:4]			
Hinweis zum Betriebs-/Steuermedium		geölter Betrieb möglich (im weiteren Betrieb erforderlich)			
Reinraumklasse		ISO Klasse 6			
Betriebsdruck	[MPa]	–0,09 ... 1	–0,09 ... 1	0,25 ... 1	0,15 ... 1
	[bar]	–0,9 ... 10	–0,9 ... 10	2,5 ... 10	1,5 ... 10
Steuerdruck	[MPa]	0,25 ... 1	0,25 ... 1	0,25 ... 1	0,15 ... 1
	[bar]	2,5 ... 10	2,5 ... 10	2,5 ... 10	1,5 ... 10
Umgebungstemperatur	[°C]	–5 ... +60	–5 ... +60	–10 ... +60	–10 ... +60
Mediumstemperatur	[°C]	–5 ... +60	–5 ... +60	–10 ... +60	–10 ... +60
Zulassung	c UL us - Recognized (OL)				
Korrosionsbeständigkeit KBK <sup>1)</sup>	2				

1) Weitere Informationen [www.festo.com/x/topic/kbk](http://www.festo.com/x/topic/kbk)

<b>Werkstoffinformationen</b>	
Gehäuse	Aluminium-Druckguss (lackiert)
Dichtungen	HNBR, NBR, TPE-U(PU)
Schrauben	Stahl, verzinkt
Werkstoff-Hinweis	RoHS konform

## Datenblatt

### Abmessungen

Download CAD-Daten → [www.festo.com](http://www.festo.com)

3/2-Wegeventil, Ruhestellung geschlossen/offen

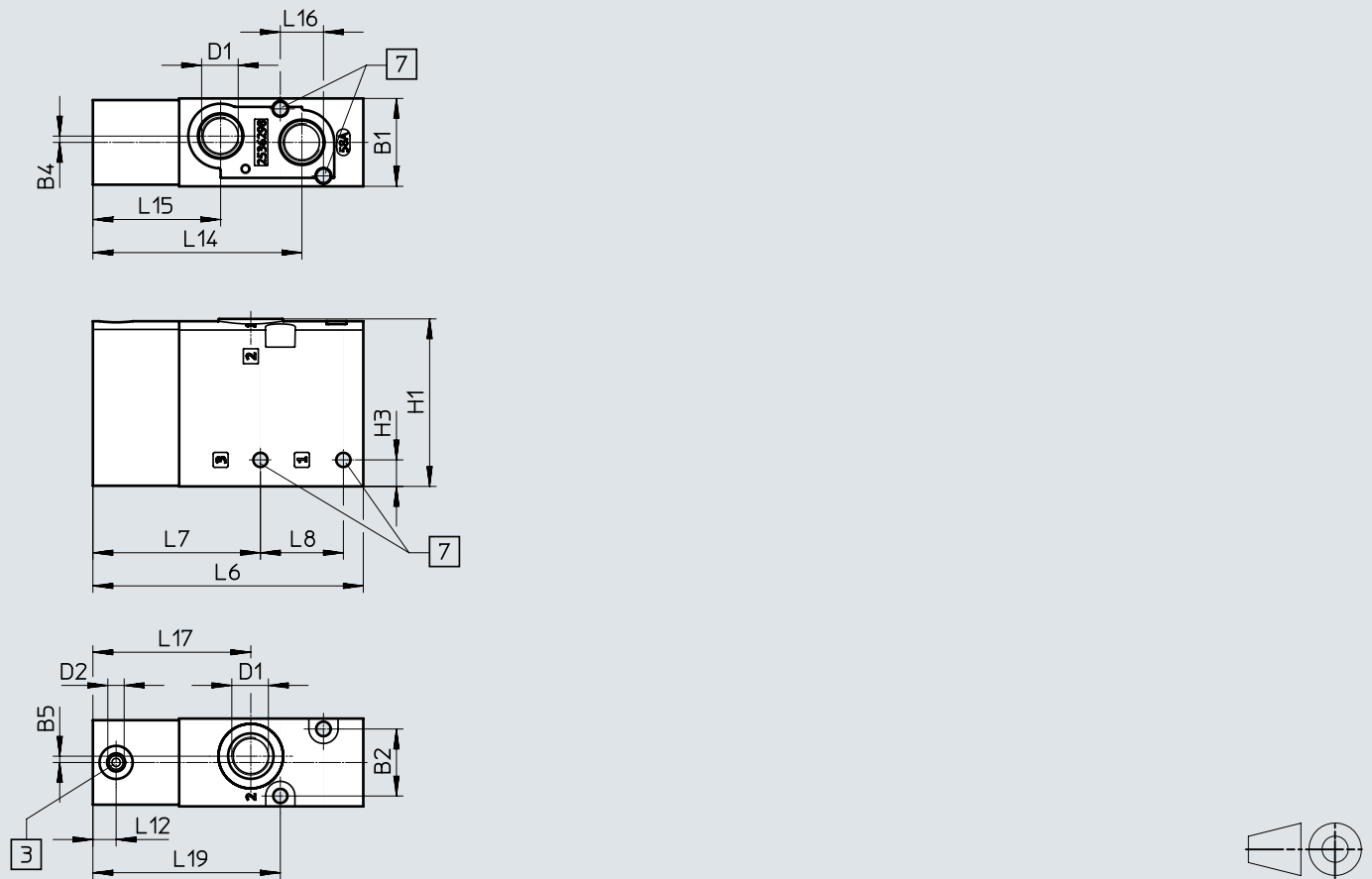

[3] Anschluss 1 0/12: Steuerluft

[7] Für Befestigungsschraube M4

Typ	B1	B2	B4	B5	D1	D2	H1	H3
VUWS-LT25-M32...-M-N14	26,5	20,2	1,9	1,9	1/4 NPT	10-32 UNF-2B	50,5	8

Typ	L6	L7	L8	L12	L14	L15	L16	L17	L19
VUWS-LT25-M32...-M-N14	81,6	50,5	25	7	63	38,5	13	47,6	56,5

## Datenblatt

### Abmessungen

Download CAD-Daten → [www.festo.com](http://www.festo.com)

5/2-Wegeventil, monostabil

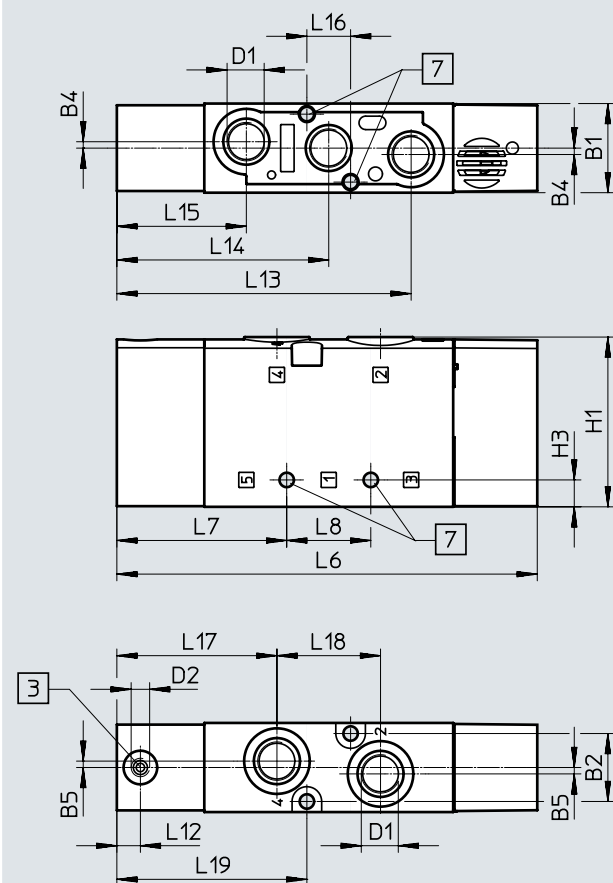

[3] Anschluss 14: Steuerluft

[7] Für Befestigungs-  
schraube M4

Typ	B1	B2	B4	B5	D1	H1	H3
VUWS-LT25-M52-M-N14	26,5	20,2	1,9	1,9	1/4 NPT	50,5	8

Typ	L6	L7	L8	L12	L13	L14	L15	L16	L17	L18	L19
VUWS-LT25-M52-M-N14	125	50,5	25	7	87,5	63	38,5	13	47,6	30,8	56,5

## Datenblatt

### Abmessungen

Download CAD-Daten → [www.festo.com](http://www.festo.com)

2x 3/2-Wegeventil und 5/2-Wegeventil, bistabil

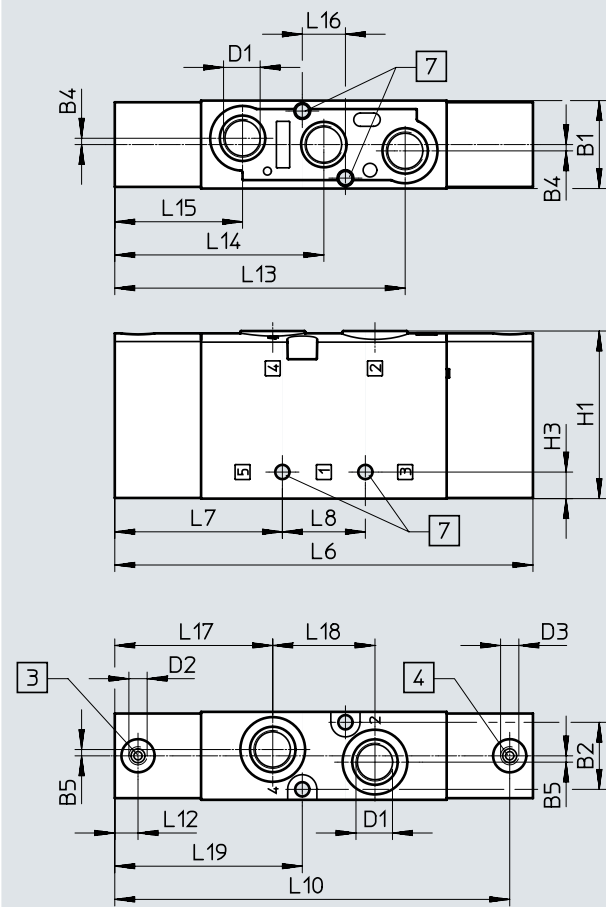

- [3] Anschluss 14: Steuerluft
- [4] Anschluss 12: Steuerluft
- [7] Für Befestigungsschraube M4



Typ	B1	B2	B4	B5	D1	D2	D3	H1	H3
VUWS-LT25-B52-N14	26,5	20,2	1,9	1,9	1/4 NPT	10-32 UNF-2B	10-32 UNF-2B	50,5	8
VUWS-LT25-T32...-M-N14									

Typ	L6	L7	L8	L10	L12	L13	L14	L15	L16	L17	L18	L19
VUWS-LT25-B52-N14	126	50,5	25	119	7	87,5	63	38,5	13	47,6	30,8	56,5
VUWS-LT25-T32...-M-N14												



# Datenblatt

## Abmessungen

Download CAD-Daten → [www.festo.com](http://www.festo.com)

Wandbefestigung

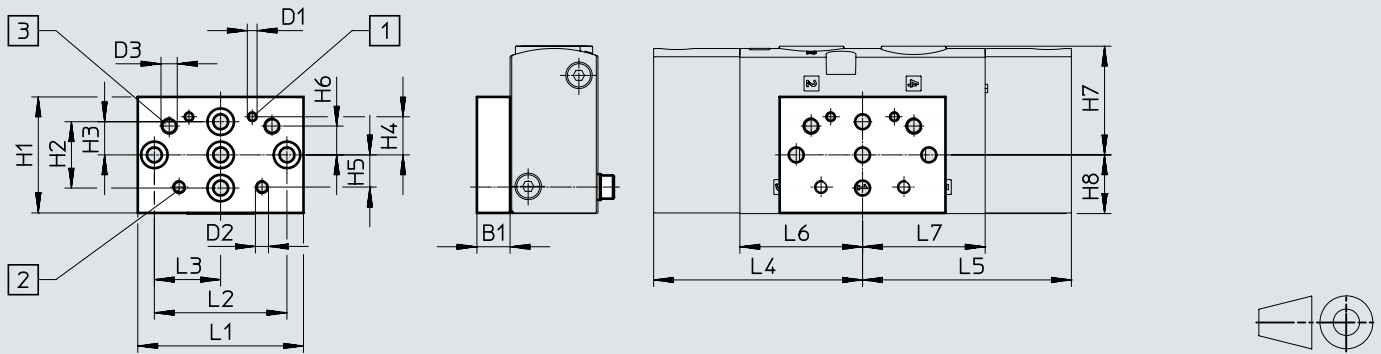

[1] Befestigungsbohrung für Baugröße 20



[2] Befestigungsbohrung für Baugröße 25

[3] Befestigungsbohrung für Baugröße 30



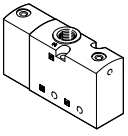
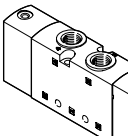
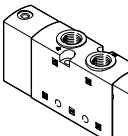

Typ		B1	D1	D2	D3	H1	H2	H3	H4	H5	H6
VAME-B10-20-W	VUWS-LT25-B52/T32	10	M3	M4	M5	35	20	10	11,5	9,7	8,7
	VUWS-LT25-M52										
	VUWS-LT25-M32										

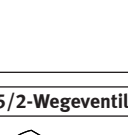
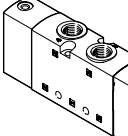
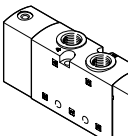
Typ		H7	H8	L1	L2	L3	L4	L5	L6	L7
VAME-B10-20-W	VUWS-LT25-B52/T32	32,8	17,7	50	40	20	63	63	37	37
	VUWS-LT25-M52									
	VUWS-LT25-M32									

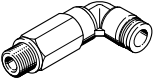
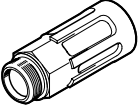

## Zubehör

Bestellangaben – Pneumatikventile			
	Code	Ventilfunktion	Teile-Nr   Typ
<b>3/2-Wegeventil</b>			
	<b>Ruhestellung geschlossen, monostabil</b>		
	M32C-M	Rückstellung über mechanische Feder, Steuerluftversorgung intern, Strömungsrichtung nicht reversibel	8035217   VUWS-LT25-M32C-M-N14
	<b>Ruhestellung offen, monostabil</b>		
	M32U-M	Rückstellung über mechanische Feder, Steuerluftversorgung intern, Strömungsrichtung nicht reversibel	8035219   VUWS-LT25-M32U-M-N14
<b>2x 3/2-Wegeventil</b>			
	<b>Ruhestellung geschlossen, monostabil</b>		
	T32C	Rückstellung über mechanische Feder, Steuerluftversorgung intern, Strömungsrichtung nicht reversibel	8035225   VUWS-LT25-T32C-M-N14
	<b>Ruhestellung offen, monostabil</b>		
	<b>Ruhestellung offen, monostabil</b>		
	T32U	Rückstellung über mechanische Feder, Steuerluftversorgung intern, Strömungsrichtung nicht reversibel	8035227   VUWS-LT25-T32U-M-N14
	<b>Ruhestellung 1x offen, 1x geschlossen, monostabil</b>		
	T32H	Rückstellung über mechanische Feder, Steuerluftversorgung intern, Strömungsrichtung nicht reversibel	8035229   VUWS-LT25-T32H-M-N14
<b>5/2-Wegeventil</b>			
	<b>monostabil</b>		
	M52-M	Rückstellung über mechanische Feder, Steuerluftversorgung intern, Strömungsrichtung nicht reversibel	8035221   VUWS-LT25-M52-M-N14
	<b>bistabil</b>		
	B52	Steuerluftversorgung intern, Strömungsrichtung nicht reversibel	8035223   VUWS-LT25-B52-N14

## Zubehör

Bestellangaben		Beschreibung	Teile-Nr.	Typ	PE <sup>1)</sup>
<b>Steckverschraubung mit Innensechskant</b>					
	Anschlussgewinde 10-32 UNF für Schlauchaußen-Ø	5/32 "	572312	QBM-10-32-UNF-5/32-I-U	10
	Anschlussgewinde 1/4 NPT für Schlauchaußen-Ø	1/4 "	572320	QB-1/4-1/4-I-U	10
		5/16 "	572321	QB-1/4-5/16-I-U	10
		3/8 "	572322	QB-1/4-3/8-I-U	10
<b>Gewinkelte Steckverschraubung mit Außensechskant</b>					
	Anschlussgewinde 1/4 NPT für Schlauchaußen-Ø	1/4 "	533295	QBL-1/4-1/4-U	10
		5/16 "	533296	QBL-1/4-5/16-U	10
		3/8 "	533297	QBL-1/4-3/8-U	5
<b>Gewinkelte Steckverschraubung, lang, mit Außensechskant</b>					
	Anschlussgewinde 1/4 NPT für Schlauchaußen-Ø	1/4 "	564674	QBLL-1/4-1/4-U	10
		5/16 "	564675	QBLL-1/4-5/16-U	10
		3/8 "	564676	QBLL-1/4-3/8-U	5
<b>Schalldämpfer</b>					
	mit Anschlussgewinde NPT, Metallausführung	1/4 NPT	12639	U-1/4-B-NPT	1
	mit Anschlussgewinde NPT, Sinterausführung, lang	1/4 NPT	1206990	AMTE-M-LH-N14	20

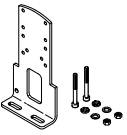
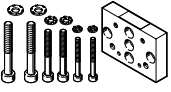
1) Packungseinheit in Stück

Bestellangaben		Beschreibung	Gewicht [g]	Teile-Nr.	Typ
<b>Fußbefestigung</b>					
	mit Schrauben-Set zur Befestigung des Ventils an der Fußbefestigung	130	2293485	VAME-B10-25-A	
<b>Wandbefestigung</b>					
	mit SchraubenSet zur Befestigung des Ventils an der Wandbefestigung	53	576413	VAME-B10-20-W	
<b>Ersatzteil-Sortiment</b>					
	Set, bestehend aus Dichtungen und Schrauben	12	8035636	VAME-B10-25-MK	
<b>Bezeichnungsschild</b>					
	Rahmen mit 40 Stück	-	565306	ASLR-C-E4	

## Datenblatt

-  - Durchfluss  
bis 1800 l/min

-  - Baubreite der Ventile  
31 mm

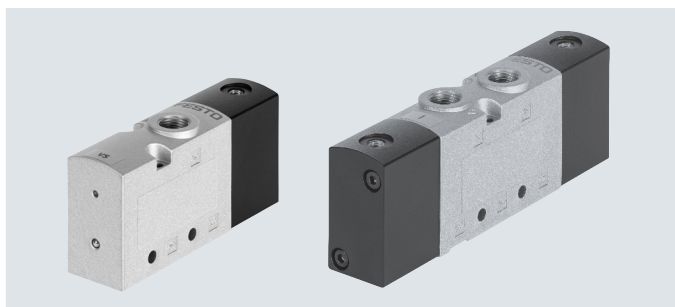

Allgemeine Technische Daten								
Ventilfunktion	3/2-Wegeventil			2x 3/2-Wegeventil			5/2-Wegeventil	
Bestellcode Ventile	M32C	M32U	T32C	T32U	T32H	M52	B52	
Baubreite Ventile [mm]	31							
Konstruktiver Aufbau	Tellersitz							
Versorgung pneumatische Feder	intern							
Steuerart	direkt							
Handhilfsbetätigung (HHB)	keine							
Strömungsrichtung	nicht reversibel							
Überdeckung	negative Überdeckung							
Dichtprinzip	weich							
Befestigungsart	wahlweise mit Durchgangsbohrungen oder auf Anschlussleiste							
Normalnenndurchfluss qnN [l/min]	1600	1600	1600	1600	1600	1800	1800	
Durchgangsbohrungen (Nennweite) [mm]	7,9	7,9	7,9	7,8	7,8	8,1	8,7	
Produktgewicht [g]	345	352	515	533	524	473	521	
Betätigungsart	pneumatisch							
Einbaulage	beliebig							
Abluftfunktion	drosselbar							
Steuerluftversorgung	intern							
Anschluss Atmungsöffnung	nicht gefasst							
Pneumatischer Anschluss 1, 2, 3	3/8 NPT	3/8 NPT	3/8 NPT	3/8 NPT	3/8 NPT	3/8 NPT	3/8 NPT	
Pneumatischer Anschluss 4, 5	-	-	3/8 NPT	3/8 NPT	3/8 NPT	3/8 NPT	3/8 NPT	
Anschluss pneumatische Feder 12/14, 10	1/8 NPT							

Technische Daten 3/2-Wegeventile								
Bestellcode Ventile	M32C	M32U	T32C	T32U	T32H			
Ruhestellung	geschlossen	offen	geschlossen	offen	1x offen, 1x geschlossen			
Speicherstabilität	monostabil							
Rückstellart	mechanische Feder							
Schaltzeiten in [ms]	ein	11	12	12	12	12		
	aus	37	45	37	45	45		

## Datenblatt

Technische Daten 5/2-Wegeventile			
Bestellcode Ventile		M32	B52
Speicherstabilität		monostabil	bistabil
Rückstellart		mechanische Feder	–
Schaltzeiten in [ms]	ein	17	–
	aus	77	–
	um	–	13

Sicherheitstechnische Kenngrößen	
Schockfestigkeit	Schockprüfung mit Schärfegrad 2 nach FN 942017-5 und EN 60068-2-27
Schwingfestigkeit	Transporteinsatzprüfung mit Schärfegrad 2 nach FN 942017-4 und EN 60068-2-6

Betriebs- und Umweltbedingungen					
Bestellcode Ventile		M32	T32	M52	B52
Betriebsmedium		Druckluft nach ISO 8573-1:2010 [7:4:4]			
Steuermedium		Druckluft nach ISO 8573-1:2010 [7:4:4]			
Hinweis zum Betriebs-/Steuermedium		geölter Betrieb möglich (im weiteren Betrieb erforderlich)			
Reinraumklasse		ISO Klasse 6			
Betriebsdruck	[MPa]	0,1 ... 1	0,1 ... 1	0,25 ... 1	0,15 ... 1
	[bar]	1,0 ... 10	1,0 ... 10	2,5 ... 10	1,5 ... 10
Steuerdruck	[MPa]	0,25 ... 1	0,25 ... 1	0,25 ... 1	0,15 ... 1
	[bar]	2,5 ... 10	2,5 ... 10	2,5 ... 10	1,5 ... 10
Umgebungstemperatur	[°C]	–10 ... +60			
Mediumstemperatur	[°C]	–10 ... +60			
Zulassung		c UL us - Recognized (OL)			
Korrosionsbeständigkeit KBK <sup>1)</sup>		2			

1) Weitere Informationen [www.festo.com/x/topic/kbk](http://www.festo.com/x/topic/kbk)

Werkstoffinformationen					
Bestellcode Ventile		M32	T32	M52	B52
Gehäuse		Aluminium-Druckguss (lackiert)			
Kolbenschieber		POM		Aluminium-Knetlegierung	
Dichtungen		HNBR, NBR, TPE-U(PU)			
Schrauben		Stahl, verzinkt			
Werkstoff-Hinweis		RoHS konform			

## Datenblatt

### Abmessungen

Download CAD-Daten → [www.festo.com](http://www.festo.com)

3/2-Wegeventil, Ruhestellung geschlossen/offen

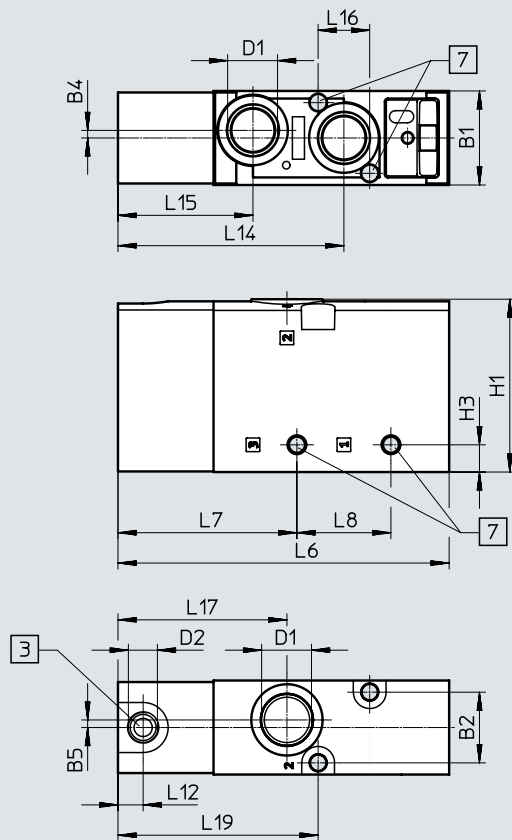

- [3] Anschluss 10: Steuerluft (...-M32U-...)  
Anschluss 12: Steuerluft (...-M32C-...)
- [7] Für Befestigungsschraube M5



Typ	B1	B2	B4	B5	D1	D2	H1	H3
VUWS-LT30-M32C-...-N38	31	23,3	2,5	2,5	3/8 NPT	1/8 NPT	57	9
VUWS-LT30-M32U-...-N38								

Typ	L6	L7	L8	L12	L14	L15	L16	L17	L19
VUWS-LT30-M32C-...-N38	97,5	59	31	8,3	74,5	44,5	17	55,7	66
VUWS-LT30-M32U-...-N38									

## Datenblatt

### Abmessungen

Download CAD-Daten → [www.festo.com](http://www.festo.com)

5/2-Wegeventil, monostabil

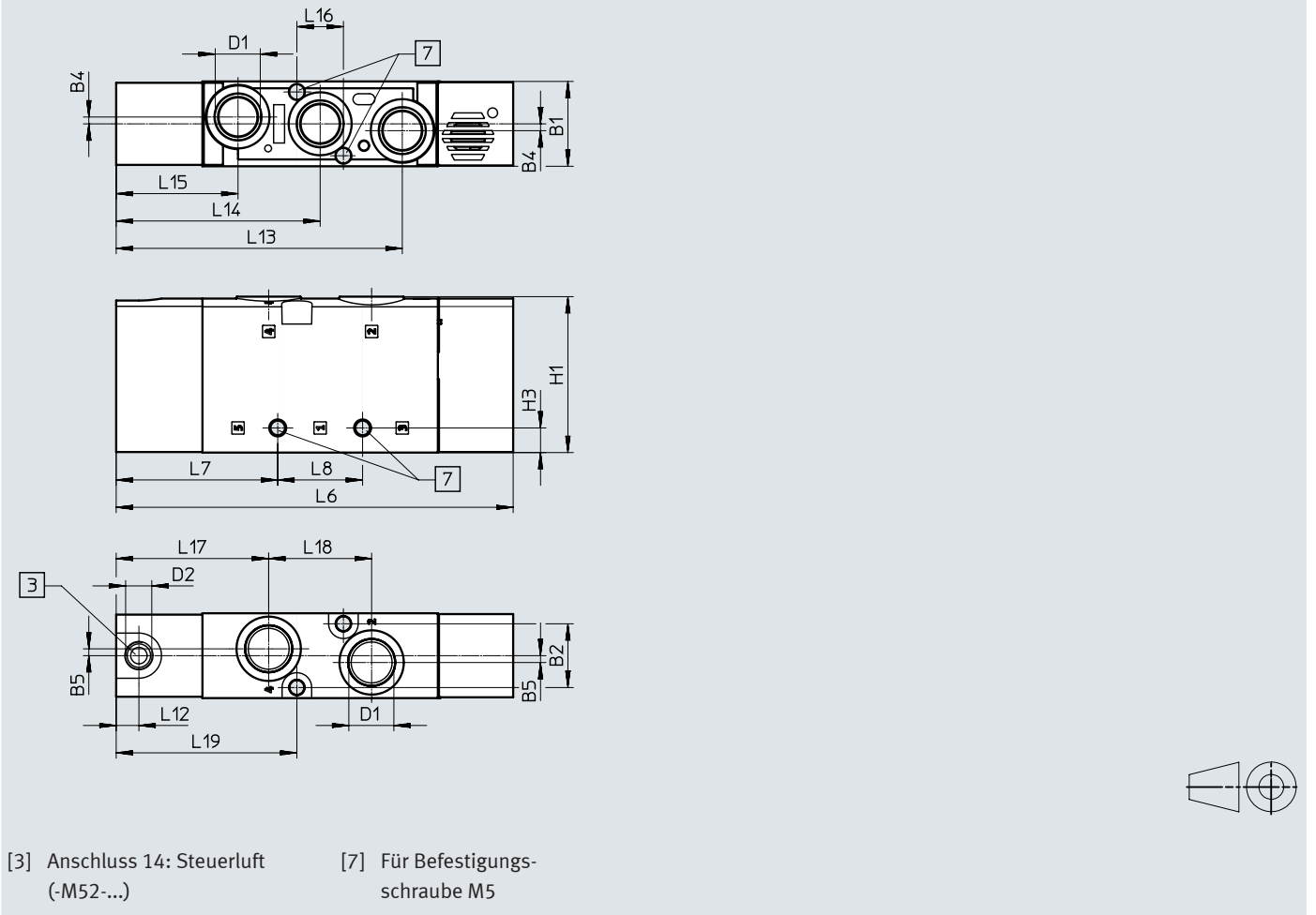

Typ	B1	B2	B4	B5	D1	D2	H1	H3
VUWS-LT30-M52-...-N38	31	23,3	2,5	2,5	3/8 NPT	1/8 NPT	57	9

Typ	L6	L7	L8	L12	L13	L14	L15	L16	L17	L18	L19
VUWS-LT30-M52-...-N38	145	59	31	8,3	104,5	74,5	44,5	17	55,7	37,6	66

## Datenblatt

### Abmessungen

Download CAD-Daten → [www.festo.com](http://www.festo.com)

2x 3/2-Wegeventil und 5/2-Wegeventil, bistabil

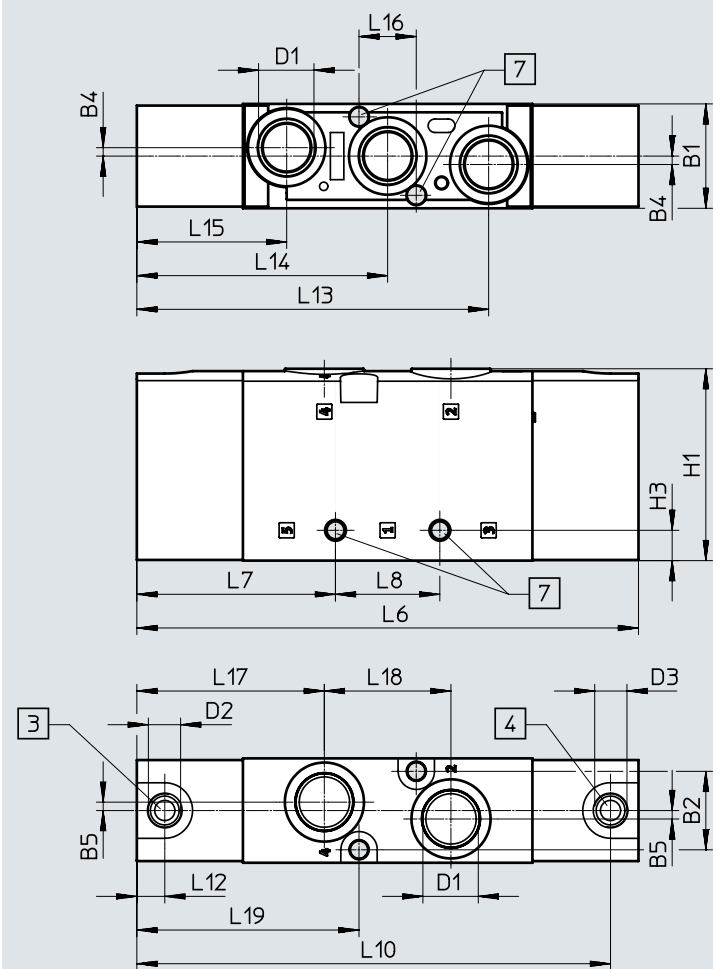

- [3] Anschluss 14: Steuerluft
- [4] Anschluss 12: Steuerluft
- [7] Für Befestigungsschraube M5

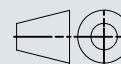

Typ	B1	B2	B4	B5	D1	D2	D3	H1	H3
VUWS-LT30-T32...-M-N38	31	23,3	2,5	2,5	3/8 NPT	1/8 NPT	1/8 NPT	57	9
VUWS-LT30-B52-N38									

Typ	L6	L7	L8	L10	L12	L13	L14	L15	L16	L17	L18	L19
VUWS-LT30-T32...-M-N38	149	59	31	140,7	8,3	104,5	74,5	44,5	17	55,7	37,6	66
VUWS-LT30-B52-N38												

# Datenblatt

## Abmessungen

Download CAD-Daten → [www.festo.com](http://www.festo.com)

Fußbefestigung

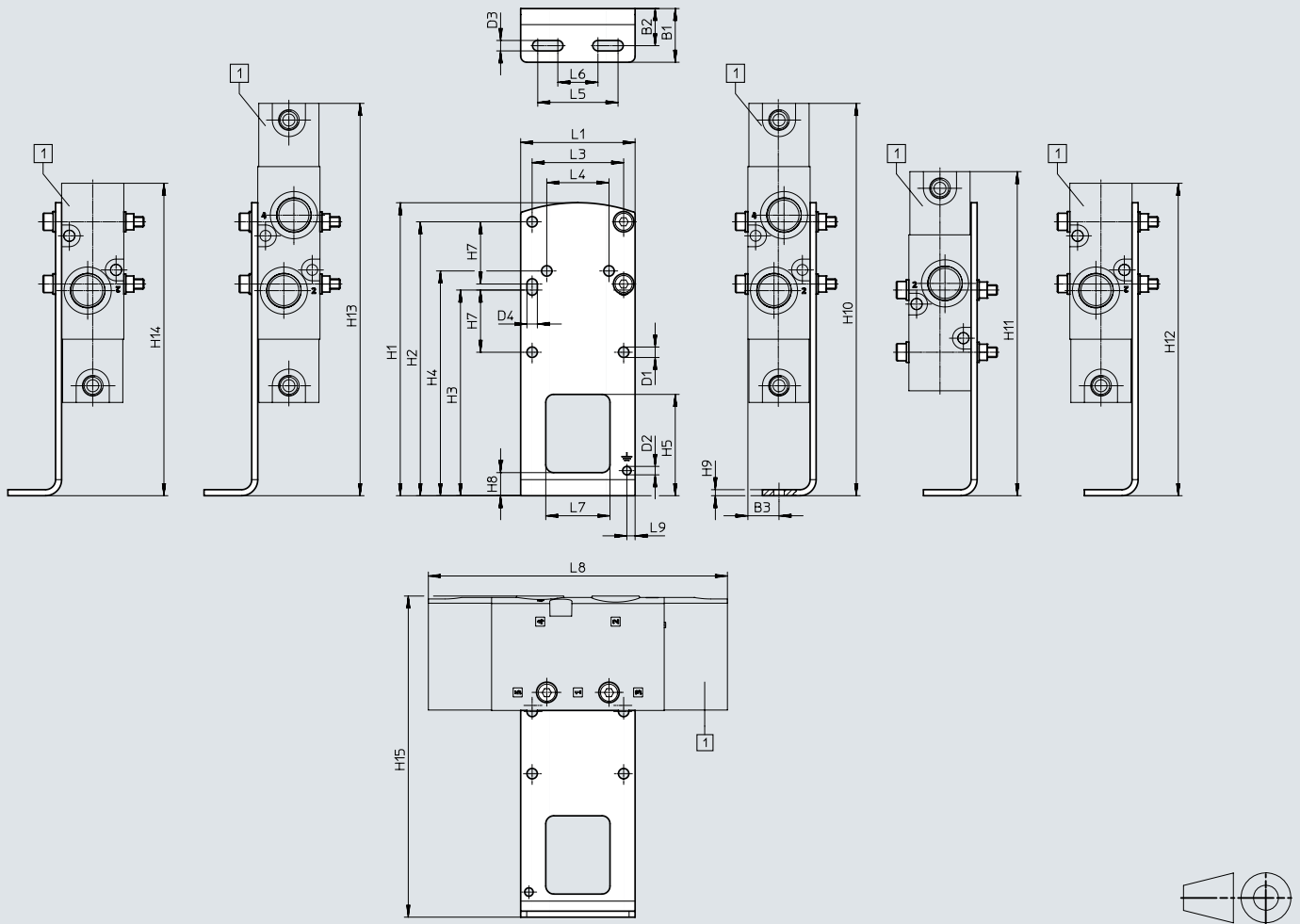

[1] VUWS-LT30-B52/T32,  
VUWS-LT30-M52,  
VUWS-LT30-M32

Typ		B1	B2	B3	D1 ∅	D2 ∅	D3	D4	H1	H2	H3
VAME-B10-30-A	VUWS-LT30-B52/T32	26,8	18,5	15,5	5,2	4,2	5,2	5,2	146	136,5	102,5
	VUWS-LT30-M52										
	VUWS-LT30-M32										

Typ		H4	H5	H7	H8	H9	H10	H11	H12	H13	H14
VAME-B10-30-A	VUWS-LT30-B52/T32	112	50,5	31	11,5	3	195,5	161,5	195,5	195,5	195,5
	VUWS-LT30-M52								191,5		191,5
	VUWS-LT30-M32								144		144

Typ		H15	L1	L3	L4	L5	L6	L7	L8	L9
VAME-B10-30-A	VUWS-LT30-B52/T32	160	57	45,6	31	40		32	149	4,1
	VUWS-LT30-M52								145	
	VUWS-LT30-M32								97,5	

## Datenblatt

### Abmessungen

Download CAD-Daten → [www.festo.com](http://www.festo.com)

Wandbefestigung

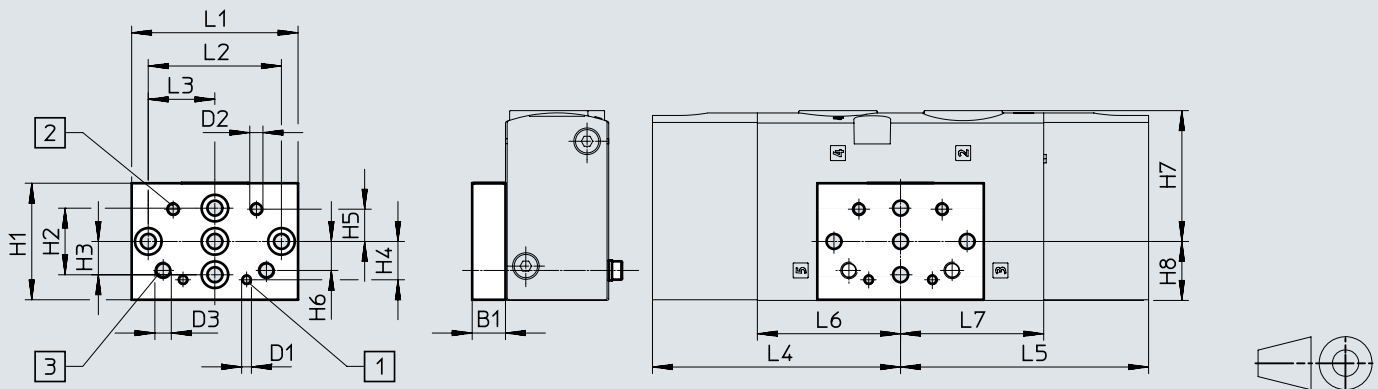

[1] Befestigungsbohrung für Baugröße 20

[2] Befestigungsbohrung für Baugröße 25

[3] Befestigungsbohrung für Baugröße 30



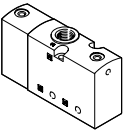
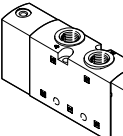
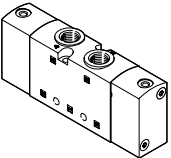
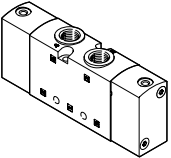
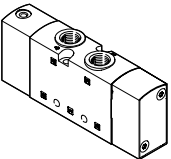
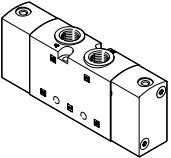

Typ		B1	D1	D2	D3	H1	H2	H3	H4	H5	H6
VAME-B10-20-W	VUWS-L30-B52/T32	10	M3	M4	M5	35	20	10	11,5	9,7	8,7
	VUWS-L30-M52										
	VUWS-L30-M32										

Typ		H7	H8	L1	L2	L3	L4	L5	L6	L7
VAME-B10-20-W	VUWS-L30-B52/T32	39,3	17,7	50	40	20	74,5	74,5	43	43
	VUWS-L30-M52									
	VUWS-L30-M32									

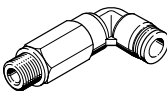
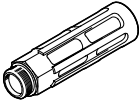

## Zubehör

Bestellangaben – Pneumatikventile			
	Code	Ventilfunktion	Teile-Nr   Typ
<b>3/2-Wegeventil</b>			
	<b>Ruhestellung geschlossen, monostabil</b>		
	M32C-M	Rückstellung über mechanische Feder, Steuerluftversorgung intern, Strömungsrichtung nicht reversibel	8036722   VUWS-LT30-M32C-M-N38
	<b>Ruhestellung offen, monostabil</b>		
	M32U-M	Rückstellung über mechanische Feder, Steuerluftversorgung intern, Strömungsrichtung nicht reversibel	8036724   VUWS-LT30-M32U-M-N38
<b>2x 3/2-Wegeventil</b>			
	<b>Ruhestellung geschlossen, monostabil</b>		
	T32C	Rückstellung über mechanische Feder, Steuerluftversorgung intern, Strömungsrichtung nicht reversibel	8036730   VUWS-LT30-T32C-M-N38
	<b>Ruhestellung offen, monostabil</b>		
T32U	Rückstellung über mechanische Feder, Steuerluftversorgung intern, Strömungsrichtung nicht reversibel	8036732   VUWS-LT30-T32U-M-N38	
	<b>Ruhestellung 1x offen, 1x geschlossen, monostabil</b>		
	T32H	Rückstellung über mechanische Feder, Steuerluftversorgung intern, Strömungsrichtung nicht reversibel	8036734   VUWS-LT30-T32H-M-N38
<b>5/2-Wegeventil</b>			
	<b>monostabil</b>		
	M52-M	Rückstellung über mechanische Feder, Steuerluftversorgung intern, Strömungsrichtung nicht reversibel	8036726   VUWS-LT30-M52-M-N38
	<b>bistabil</b>		
	B52	Steuerluftversorgung intern, Strömungsrichtung nicht reversibel	8036728   VUWS-LT30-B52-N38

## Zubehör

Bestellangaben		Beschreibung	Teile-Nr.	Typ	PE <sup>1)</sup>
<b>Steckverschraubung mit Innensechskant</b>					
	Anschlussgewinde 1/8 NPT für Schlauchaußen-Ø	1/4 "	572318	QB-1/8-1/4-1-U	10
	Anschlussgewinde 3/8 NPT für Schlauchaußen-Ø	5/16 "	572323	QB-3/8-5/16-1-U	10
		3/8 "	572324	QB-3/8-3/8-1-U	10
		1/2 "	572325	QB-3/8-1/2-1-U	10
<b>Gewinkelte Steckverschraubung mit Außensechskant</b>					
	Anschlussgewinde 3/8 NPT für Schlauchaußen-Ø	5/16 "	533299	QBL-3/8-5/16-U	5
		3/8 "	533300	QBL-3/8-3/8-U	5
		1/2 "	533301	QBL-3/8-1/2-U	5
<b>Gewinkelte Steckverschraubung, lang, mit Außensechskant</b>					
	Anschlussgewinde 3/8 NPT für Schlauchaußen-Ø	5/16 "	564679	QBLL-3/8-5/16-U	5
		3/8 "	564680	QBLL-3/8-3/8-U	5
		1/2 "	564681	QBLL-3/8-1/2-U	5
<b>Schalldämpfer</b>					
	mit Anschlussgewinde NPT, Metallausführung	3/8 NPT	12740	U-3/8-B-NPT	1
	mit Anschlussgewinde NPT, Sinterausführung, lang	3/8 NPT	1206991	AMTE-M-LH-N38	10

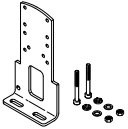
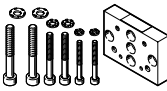
1) Packungseinheit in Stück

Bestellangaben		Beschreibung	Gewicht [g]	Teile-Nr.	Typ
<b>Fußbefestigung</b>					
	Set zur Befestigung von Ventilen, bestehend aus:	<ul style="list-style-type: none"> <li>Befestigungswinkel</li> <li>Schrauben-Set zur Befestigung</li> </ul>	-	8026337	VAME-B10-30-A
<b>Wandbefestigung</b>					
	Set zur Befestigung von Ventilen für Baugröße 20, 25, 30, bestehend aus:	<ul style="list-style-type: none"> <li>Wandbefestigung und</li> <li>Schrauben-Set zur Befestigung</li> </ul>	53	576413	VAME-B10-20-W
<b>Ersatzteil-Sortiment</b>					
	Set, bestehend aus:	<ul style="list-style-type: none"> <li>Dichtungen und</li> <li>Schrauben</li> </ul>	-	8035637	VAME-B10-30-MK
<b>Bezeichnungsschild</b>					
	Rahmen mit 40 Stück	-	565306	ASLR-C-E4	

## Datenblatt

-  - Durchfluss  
bis 700 l/min

-  - Baubreite der Ventile  
21 mm

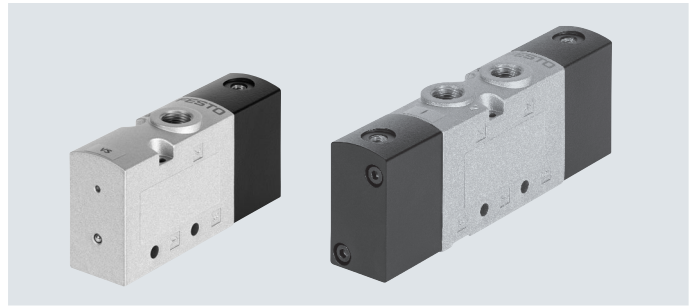
**Allgemeine Technische Daten**

Ventilfunktion	3/2			5/2		5/3		
Bestellcode Ventile	M32C	M32U	M52	B52	P53C	P53U	P53E	
Baubreite Ventile [mm]	21							
Konstruktiver Aufbau	Kolbenschieber							
Versorgung pneumatische Feder	intern							
Steuerart	direkt							
Handhilfsbetätigung (HHB)	keine							
Strömungsrichtung	reversibel mit Einschränkungen							
Überdeckung	positive Überdeckung							
Dichtprinzip	weich							
Befestigungsart	wahlweise mit Durchgangsbohrungen <sup>1)</sup> oder auf Anschlussleiste							
Normalnenndurchfluss qnN [l/min]	700		700		700	600	600	
Durchgangsbohrungen (Nennweite) [mm]	5,7		5,7		5,0	4,8	4,5	
Produktgewicht [g]	145		178/190 <sup>2)</sup>	211	207	207	207	
Betätigungsart	pneumatisch							
Einbaulage	beliebig							
Abluftfunktion	drosselbar							
Atmungsöffnung	nicht gefasst							
Pneumatischer Anschluss	1, 2, 3	1/8 NPT	1/8 NPT	1/8 NPT	1/8 NPT	1/8 NPT	1/8 NPT	1/8 NPT
	4, 5	-	-	1/8 NPT	1/8 NPT	1/8 NPT	1/8 NPT	1/8 NPT
Anschluss pneumatische Feder 1 2/14, 10	10-32 UNF-2B							

1) Werden mehrere Ventile über Durchgangsbohrungen zu einem Block verschraubt, muss durch Zwischenlegen von Distanzscheiben ein Mindestabstand von 0,3 mm gewährleistet sein.

2) mit externer pneumatischer Feder: 190 g, mit interner pneumatischer Feder oder mechanische Feder: 178 g

**Technische Daten 3/2-Wegeventile**

Bestellcode Ventile	M32C			M32U	
Ruhestellung	geschlossen			offen	
Speicherstabilität	monostabil			monostabil	
Rückstellart	pneumatische Feder	mechanische Feder (durch pneumatische Feder intern unterstützt)		pneumatische Feder	mechanische Feder (durch pneumatische Feder intern unterstützt)
Schaltzeiten in [ms]	ein	7	10	7	10
	aus	15	28	15	28

## Datenblatt

Technische Daten 5/2-Wegeventile			
Bestellcode Ventile		M52	B52
Speicherstabilität		monostabil	
Rückstellart		pneumatische Feder	mechanische Feder
Schaltzeiten in [ms]	ein	13	7
	aus	26	39
	um	–	–
			6

Technische Daten 5/3-Wegeventile				
Bestellcode Ventile		P53C	P53U	P53E
Speicherstabilität		monostabil		
Rückstellart		mechanische Feder		
Schaltzeiten in [ms]	ein	10	10	10
	aus	44	43	46
	um	26	21	21

Sicherheitstechnische Kenngrößen	
Schockfestigkeit	Schockprüfung mit Schärfegrad 2 nach FN 942017-5 und EN 60068-2-27
Schwingfestigkeit	Transporteinsatzprüfung mit Schärfegrad 2 nach FN 942017-4 und EN 60068-2-6

Betriebs- und Umweltbedingungen						
Ventilfunktion		M32 ... A M32 ... M	M52-A	M52-M	B52	P53
Betriebsmedium	Druckluft nach ISO 8573-1:2010 [7:4:4]					
Steuermedium	Druckluft nach ISO 8573-1:2010 [7:4:4]					
Hinweis zum Betriebs-/Steuermedium	geölter Betrieb möglich (im weiteren Betrieb erforderlich)					
Reinraumklasse	ISO Klasse 6					
Betriebsdruck	[MPa]	0,25 ... 1	0,25 ... 1	–0,09 ... +1	–0,09 ... +1	–0,09 ... +1
	[bar]	2,5 ... 10	2,5 ... 10	–0,9 ... +10	–0,9 ... +10	–0,9 ... +10
Steuerdruck	[MPa]	0,25 ... 1	0,25 ... 1	0,25 ... 1	0,15 ... 1	0,25 ... 1
	[bar]	2,5 ... 10	2,5 ... 10	2,5 ... 10	1,5 ... 10	2,5 ... 10
Umgebungstemperatur	[°C]	–10 ... +60				
Mediumtemperatur	[°C]	–10 ... +60				
Zulassung	c UL us - Recognized (OL)					
Korrosionsbeständigkeit KBK <sup>1)</sup>	2					

1) Weitere Informationen [www.festo.com/x/topic/kbk](http://www.festo.com/x/topic/kbk)

Werkstoffinformationen	
Gehäuse	Aluminium-Druckguss (lackiert)
Dichtungen	HNBR, NBR
Kolbenschieber	Aluminium-Knetlegierung (P53-Typen: hochlegierter Stahl, rostfrei)
Schrauben	Stahl, verzinkt
Werkstoff-Hinweis	RoHS konform

### Besonderheiten der pneumatischen 3/2-Wegeventile

Rückstellung: mechanische Feder

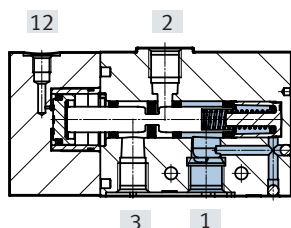

Interne pneumatische Feder

- Schnellere Ausschaltzeit
- Bei Zweidruckbetrieb muss der höhere Druck immer an Anschluss 1 anliegen
- Druck auf Anschluss 2 ist nicht erlaubt

# Datenblatt

## Abmessungen

Download CAD-Daten → [www.festo.com](http://www.festo.com)

3/2-Wegeventil, Ruhestellung geschlossen/offen

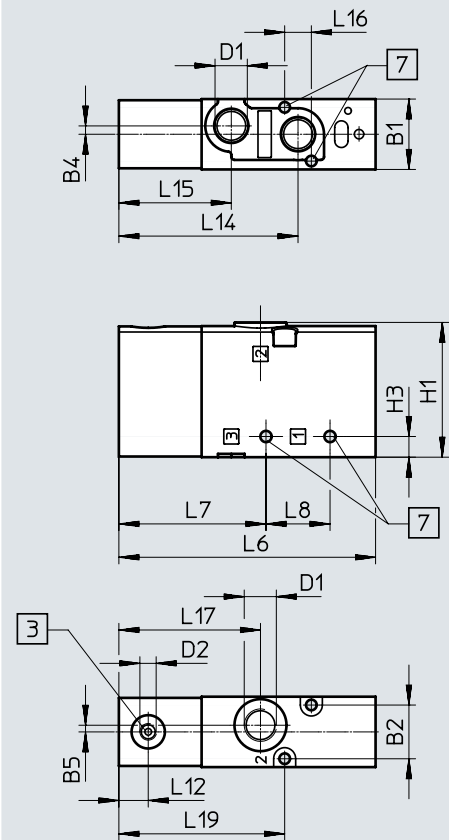

- [3] Anschluss 10: für Steuerluft (...-M32U-...)  
Anschluss 12: für Steuerluft (...-M32C-...)
- [7] Für Befestigungsschraube M3



Typ	B1	B2	B4	B5	D1	D2	H1	H3
VUWS-L20-M32C-...-N18	21,1	16,1	2,5	2	1/8 NPT	10-32 UNF-2B	40,4	6,2
VUWS-L20-M32U-...-N18								

Typ	L6	L7	L8	L10	L12	L14	L15	L16	L17	L19
VUWS-L20-M32C-...-N18	77	44,1	19,2	-	8,8	53,7	33,7	8	42,5	49,7
VUWS-L20-M32U-...-N18										

## Datenblatt

### Abmessungen

Download CAD-Daten → [www.festo.com](http://www.festo.com)

5/2-Wegeventil, monostabil

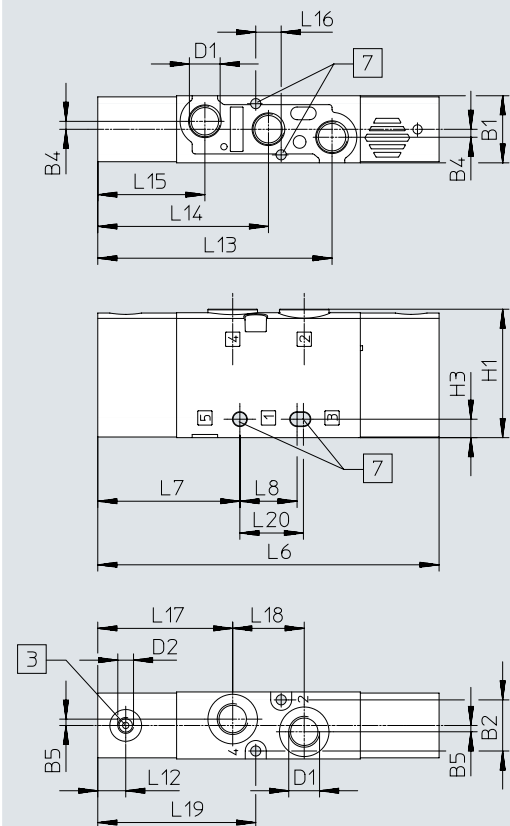

[3] Anschluss 14: für Steuerluft (-M52-A...)

[7] Für Befestigungsschraube M3



Typ	B1	B2	B4	B5	D1	D2	H1	H3
VUWS-L20-M52-...-N18	21,1	16,1	2,5	2	1/8 NPT	10-32 UNF-2B	40,4	6,2

Typ	L6	L7	L8	L10	L12	L13	L14	L15	L16	L17	L18	L19
VUWS-L20-M52-...-N18	107,4	44,1	19,2	98,6	8,8	73,7	53,7	33,7	8	42,5	22,5	49,7

## Datenblatt

### Abmessungen

Download CAD-Daten → [www.festo.com](http://www.festo.com)

5/2-Wegeventil, bistabil, 5/3-Wegeventil

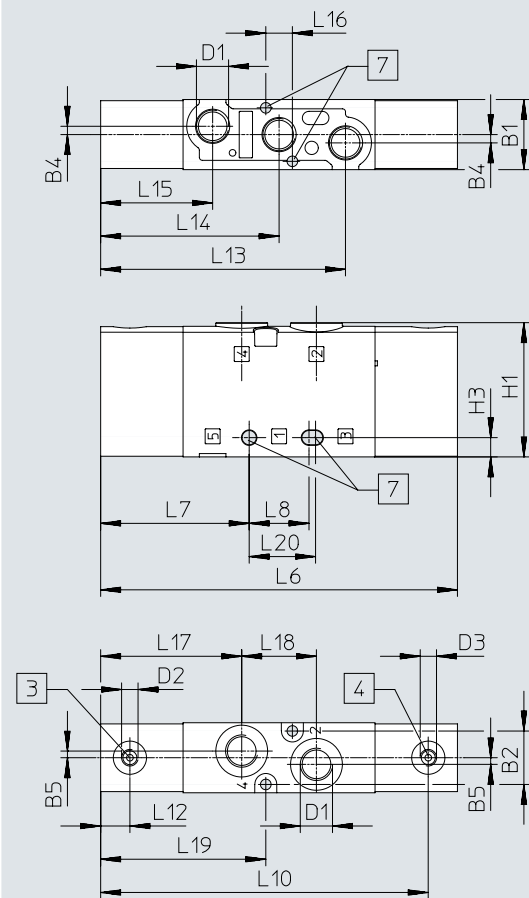

- [3] Anschluss 14: für Steuerluft
- [4] Anschluss 12: für Steuerluft
- [7] Für Befestigungsschraube M3

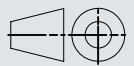

Typ	B1	B2	B4	B5	D1	D2	D3	H1	H3
VUWS-L20-P53...-M-N18	21,1	16,1	2,5	2	1/8 NPT	10-32 UNF-2B	10-32 UNF-2B	40,4	6,2
VUWS-L20-B52-N18									

Typ	L6	L7	L8	L10	L12	L13	L14	L15	L16	L17	L18	L19
VUWS-L20-P53...-M-N18	107,4	44,1	19,2	98,6	8,8	73,7	53,7	33,7	8	42,5	22,5	49,7
VUWS-L20-B52-N18												

## Datenblatt

### Abmessungen

#### Fußbefestigung

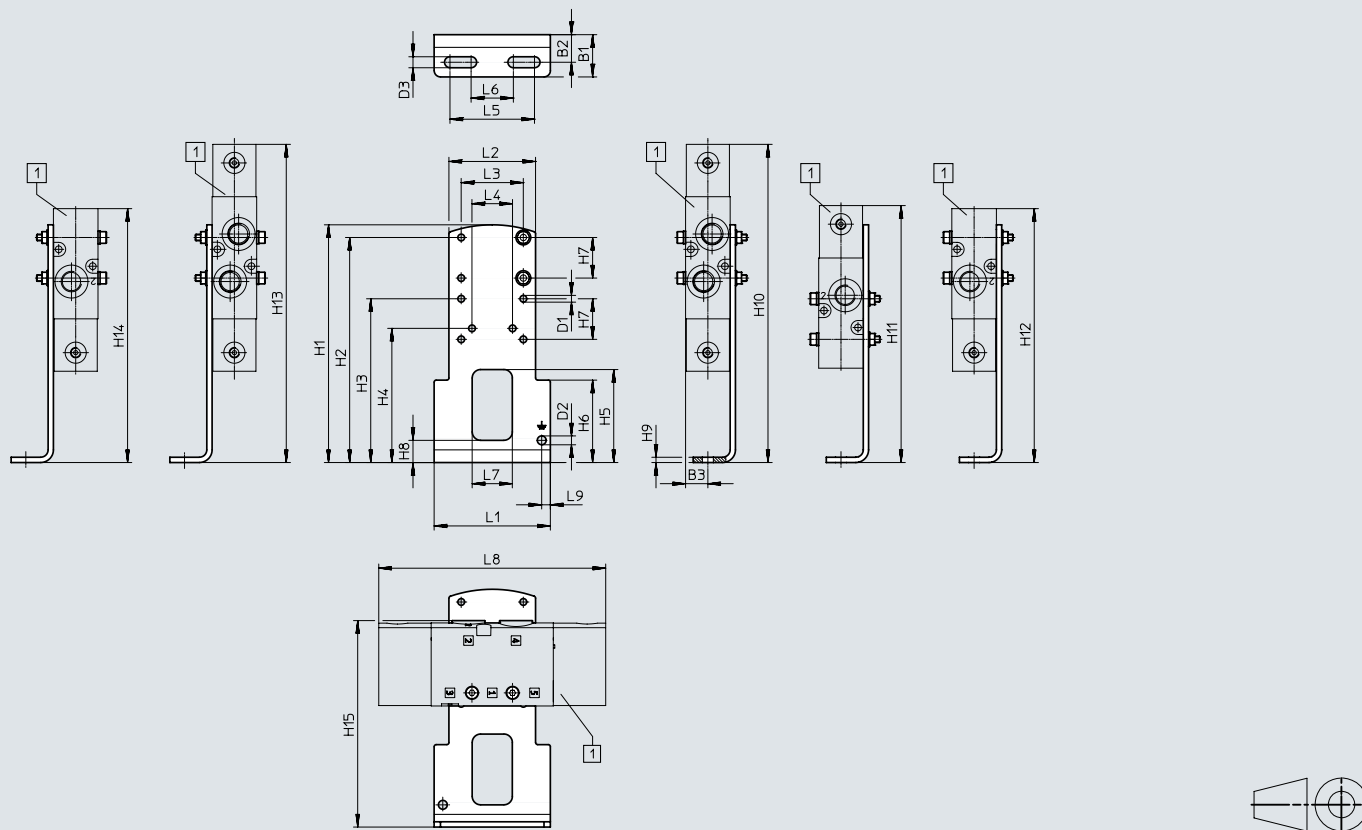

[1] VUWS-L20-B52,  
VUWS-L20-P53,  
VUWS-L20-M52,  
VUWS-L20-M32

Typ		B1	B2	B3	D1 ∅	D2 ∅	D3 ∅	H1	H2	H3	H4
VAME-B10-20-A	VUWS-L20-B52/P53	20	13,1	10,6	3,2	4,2	5,2	112,5	106,5	77,5	63,5
	VUWS-L20-M52										
	VUWS-L20-M32										

Typ		H5	H6	H7	H8	H9	H10	H11	H12	H13	H14	
VAME-B10-20-A	VUWS-L20-B52/P53	44	39	19,2	10,5	2,5	150,6	121,6	150,6	150,6	150,6	
	VUWS-L20-M52								120,2			120,2
	VUWS-L20-M32											

Typ		H15	L1	L2	L3	L4	L5	L6	L7	L8	L9
VAME-B10-20-A	VUWS-L20-B52/P53	97,7	55	41	29,4	19,2	40	20	19	107,4	4,1
	VUWS-L20-M52									77	
	VUWS-L20-M32										

## Datenblatt

### Abmessungen

Wandbefestigung

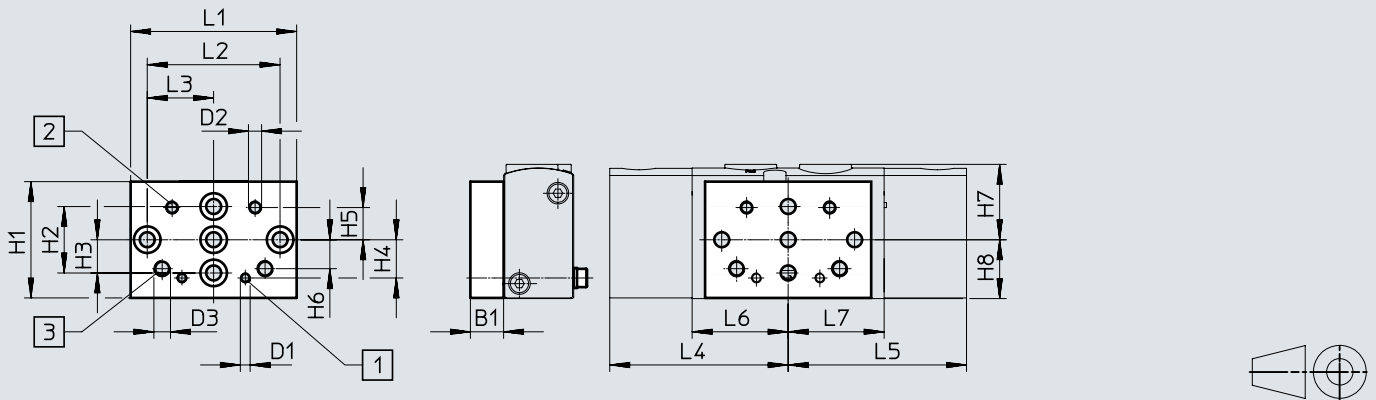

[1] Befestigungsbohrung für Baugröße 20

[2] Befestigungsbohrung für Baugröße 25

[3] Befestigungsbohrung für Baugröße 30



Typ		B1	D1	D2	D3	H1	H2	H3	H4	H5	H6
VAME-B10-20-W	VUWS-L20-B52/P53	10	M3	M4	M5	35	20	10	11,5	9,7	8,7
	VUWS-L20-M52										
	VUWS-L20-M32										

Typ		H7	H8	L1	L2	L3	L4	L5	L6	L7
VAME-B10-20-W	VUWS-L20-B52/P53	22,7	17,7	50	40	20	53,7	53,7	28,9	28,9
	VUWS-L20-M52									
	VUWS-L20-M32									

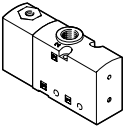
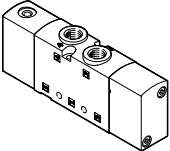
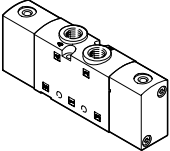

## Bestellangaben

Bestellangaben – Pneumatikventile				
	Code	Ventilfunktion	Teile-Nr.	Typ
<b>3/2-Wegeventil</b>				
	<b>Ruhestellung geschlossen, monostabil</b>			
	M32C-A	Rückstellung über pneumatische Feder, interne pneumatische Feder, Strömungsrichtung nicht reversibel	575696	VUWS-L20-M32C-A-N18
	M32C-M	Rückstellung über mechanische Feder, wird durch interne pneumatische Feder unterstützt, Strömungsrichtung nicht reversibel	575697	VUWS-L20-M32C-M-N18
	<b>Ruhestellung offen, monostabil</b>			
	M32U-A	Rückstellung über pneumatische Feder, interne pneumatische Feder, Strömungsrichtung nicht reversibel	575700	VUWS-L20-M32U-A-N18
M32U-M	Rückstellung über mechanische Feder, wird durch interne pneumatische Feder unterstützt, Strömungsrichtung nicht reversibel	575701	VUWS-L20-M32U-M-N18	
<b>5/2-Wegeventil</b>				
	<b>monostabil</b>			
	M52-A	Rückstellung über pneumatische Feder, interne pneumatische Feder, Strömungsrichtung nicht reversibel	575703	VUWS-L20-M52-A-N18
	M52-M	Rückstellung über mechanische Feder, Strömungsrichtung reversibel	575705	VUWS-L20-M52-M-N18
	<b>bistabil</b>			
B52	Strömungsrichtung reversibel	575707	VUWS-L20-B52-N18	
<b>5/3-Wegeventil</b>				
	<b>Mittelstellung geschlossen</b>			
	P53C	Rückstellung über mechanische Feder, Strömungsrichtung reversibel	575709	VUWS-L20-P53C-M-N18
	<b>Mittelstellung entlüftet</b>			
	P53E	Rückstellung über mechanische Feder, Strömungsrichtung reversibel	575713	VUWS-L20-P53E-M-N18
<b>Mittelstellung belüftet</b>				
P53U	Rückstellung über mechanische Feder, Strömungsrichtung reversibel	575711	VUWS-L20-P53U-M-N18	

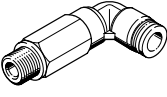
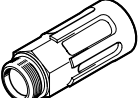
## Zubehör

Bestellangaben		Beschreibung	Teile-Nr.	Typ	PE <sup>1)</sup>
<b>Steckverschraubung mit Innensechskant</b>					
	Anschlussgewinde 10-32 UNF für Schlauchaußen-Ø	5/32 "	572312	QBM-10-32-UNF-5/32-I-U	10
	Anschlussgewinde 1/8 NPT für Schlauchaußen-Ø	5/32 "	572317	QB-1/8-5/32-I-U	10
		1/4 "	572318	QB-1/8-1/4-I-U	10
		5/16 "	572319	QB-1/8-5/16-I-U	10
<b>Gewinkelte Steckverschraubung mit Außensechskant</b>					
	Anschlussgewinde 1/8 NPT für Schlauchaußen-Ø	5/32 "	533290	QBL-1/8-5/32-U	10
		1/4 "	533292	QBL-1/8-1/4-U	10
		5/16 "	533293	QBL-1/8-5/16-U	10
<b>Gewinkelte Steckverschraubung, lang, mit Außensechskant</b>					
	Anschlussgewinde 1/8 NPT für Schlauchaußen-Ø	5/32 "	564668	QBLL-1/8-5/32-U	10
		1/4 "	564670	QBLL-1/8-1/4-U	10
		5/16 "	564671	QBLL-1/8-5/16-U	10
<b>Schalldämpfer</b>					
	mit Anschlussgewinde NPT, Metallausführung	1/8 NPT	12638	U-1/8-B-NPT	1
		mit Anschlussgewinde NPT, Sinterausführung, lang	1/8 NPT	1206989	AMTE-M-LH-N18

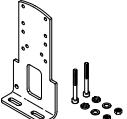
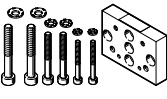
1) Packungseinheit in Stück

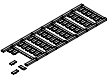
Bestellangaben		Beschreibung	Gewicht [g]	Teile-Nr.	Typ
<b>Fußbefestigung</b>					
	Set zur Befestigung von Ventilen, bestehend aus: • Befestigungswinkel und • Schrauben-Set zur Befestigung	97	576412	VAME-B10-20-A	
<b>Wandbefestigung</b>					
	Set zur Befestigung von Ventilen für Baugröße 20, 25, 30, bestehend aus: • Wandbefestigung und • Schrauben-Set zur Befestigung	53	576413	VAME-B10-20-W	
<b>Ersatzteil-Sortiment</b>					
	Set, bestehend aus: • Dichtungen und • Schrauben	10	8026203	VAME-B10-20-MK	
<b>Bezeichnungsschild</b>					
	Rahmen mit 40 Stück	-	565306	ASLR-C-E4	

## Datenblatt

-  - Durchfluss  
bis 1300 l/min

-  - Baubreite der Ventile  
26,5 mm

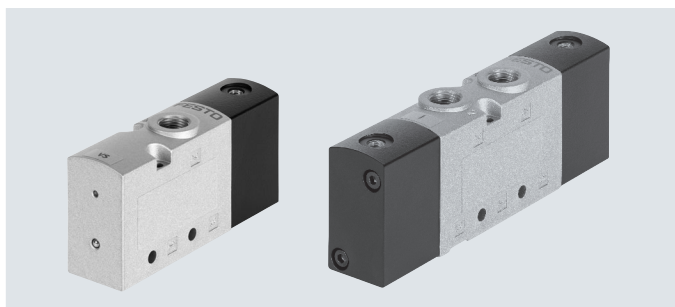

Allgemeine Technische Daten								
Ventilfunktion	3/2			5/2		5/3		
Bestellcode Ventile	M32C	M32U	M52	B52	P53C	P53U	P53E	
Baubreite Ventile [mm]	26,5							
Konstruktiver Aufbau	Kolbenschieber							
Versorgung pneumatische Feder	intern							
Steuerart	direkt							
Handhilfsbetätigung (HHB)	keine							
Strömungsrichtung	reversibel mit Einschränkungen (nicht reversibel mit Kennzeichnung A im Typcode)							
Überdeckung	positive Überdeckung							
Dichtprinzip	weich							
Befestigungsart	wahlweise mit Durchgangsbohrungen <sup>1)</sup> oder auf Anschlussleiste							
Normalnenndurchfluss qnN [l/min]	1000	1000	1300	1300	1200	1000	1000	
Durchgangsbohrungen (Nennweite) [mm]	6,3	6,3	6,9	6,9	6,3	6,3	6,3	
Produktgewicht [g]	268	268	330/360 <sup>2)</sup>	363	364	364	364	
Betätigungsart	pneumatisch							
Einbaulage	beliebig							
Abluftfunktion	drosselbar							
Atmungsöffnung	nicht gefasst							
Pneumatischer Anschluss	1, 2, 3	1/4 NPT	1/4 NPT	1/4 NPT	1/4 NPT	1/4 NPT	1/4 NPT	1/4 NPT
	4, 5	-	-	1/4 NPT	1/4 NPT	1/4 NPT	1/4 NPT	1/4 NPT
Anschluss pneumatische Feder 1 2/14, 10	10-32 UNF-2B							

- 1) Werden mehrere Ventile über Durchgangsbohrungen zu einem Block verschraubt, muss durch Zwischenlegen von Distanzscheiben ein Mindestabstand von 0,3 mm gewährleistet sein.  
2) mit externer pneumatischer Feder: 360 g, mit interner pneumatischer Feder oder mechanische Feder: 330 g

Technische Daten 3/2-Wegeventile				
Bestellcode Ventile	M32C			M32U
Ruhestellung	geschlossen			offen
Speicherstabilität	monostabil			monostabil
Rückstellart	pneumatische Feder	mechanische Feder		pneumatische Feder mechanische Feder
Schaltzeiten in [ms]	ein	10	10	10
	aus	25	43	25

## Datenblatt

Technische Daten 5/2-Wegeventile			
Bestellcode Ventile		M52	B52
Speicherstabilität		monostabil	bistabil
Rückstellart		pneumatische Feder	mechanische Feder
Schaltzeiten in [ms]	ein	15	10
	aus	32	42
	um	–	10

Technische Daten 5/3-Wegeventile				
Bestellcode Ventile		P53C	P53U	P53E
Speicherstabilität		monostabil		
Rückstellart		mechanische Feder		
Schaltzeiten in [ms]	ein	13	13	13
	aus	65	65	65
	um	30	30	30

Sicherheitstechnische Kenngrößen	
Schockfestigkeit	Schockprüfung mit Schärfegrad 2 nach FN 942017-5 und EN 60068-2-27
Schwingfestigkeit	Transporteinsatzprüfung mit Schärfegrad 2 nach FN 942017-4 und EN 60068-2-6

Betriebs- und Umweltbedingungen							
Ventilfunktion		M32 ... A	M32 ... M	M52-A	M52-M	B52	P53
Betriebsmedium		Druckluft nach ISO 8573-1:2010 [7:4:4]					
Steuermedium		Druckluft nach ISO 8573-1:2010 [7:4:4]					
Hinweis zum Betriebs-/Steuermedium		geölter Betrieb möglich (im weiteren Betrieb erforderlich)					
Reinraumklasse		ISO Klasse 6					
Betriebsdruck	[MPa]	0,25 ... 1	–0,09 ... +1	0,25 ... 1	–0,09 ... +1	–0,09 ... +1	–0,09 ... +1
	[bar]	2,5 ... 10	–0,9 ... +10	2,5 ... 10	–0,9 ... +10	–0,9 ... +10	–0,9 ... +10
Steuerdruck	[MPa]	0,25 ... 1	0,25 ... 1	0,25 ... 1	0,25 ... 1	0,15 ... 1	0,25 ... 1
	[bar]	2,5 ... 10	2,5 ... 10	2,5 ... 10	2,5 ... 10	1,5 ... 10	2,5 ... 10
Umgebungstemperatur	[°C]	–10 ... +60					
Mediumtemperatur	[°C]	–10 ... +60					
Zulassung		c UL us - Recognized (OL)					
Korrosionsbeständigkeit KBK <sup>1)</sup>		2					

1) Weitere Informationen [www.festo.com/x/topic/kbk](http://www.festo.com/x/topic/kbk)

Werkstoffinformationen	
Gehäuse	Aluminium-Druckguss (lackiert)
Dichtungen	HNBR, NBR
Kolbenschieber	Aluminium-Knetlegierung
Schrauben	Stahl, verzinkt
Werkstoff-Hinweis	RoHS konform

## Datenblatt

### Abmessungen

Download CAD-Daten → [www.festo.com](http://www.festo.com)

3/2-Wegeventil, Ruhestellung geschlossen/offen

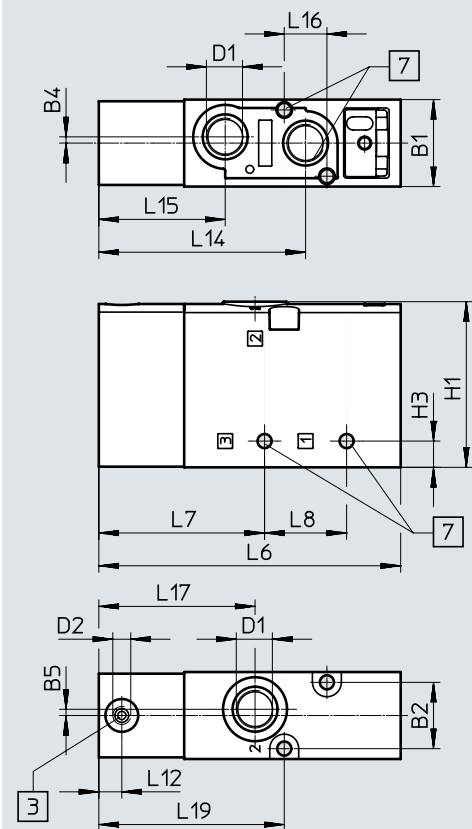

- [3] Anschluss 10: für Steuerluft (...-M32U-...)  
Anschluss 12: für Steuerluft (...-M32C-...)
- [7] Für Befestigungsschraube M4



Typ	B1	B2	B3	B4	B5	D1	D2	H1	H3
VUWS-L25-M32C-...-N14	26,5	20,2	1,9	1,9	1,9	1/4 NPT	10-32 UNF-2B	50,5	8
VUWS-L25-M32U-...-N14									

Typ	L6	L7	L8	L12	L14	L15	L16	L17	L19
VUWS-L25-M32C-...-N14	92	50,5	25	7	63	38,5	13	47,6	56,5
VUWS-L25-M32U-...-N14									

# Datenblatt

## Abmessungen

Download CAD-Daten → [www.festo.com](http://www.festo.com)

5/2-Wegeventil, monostabil

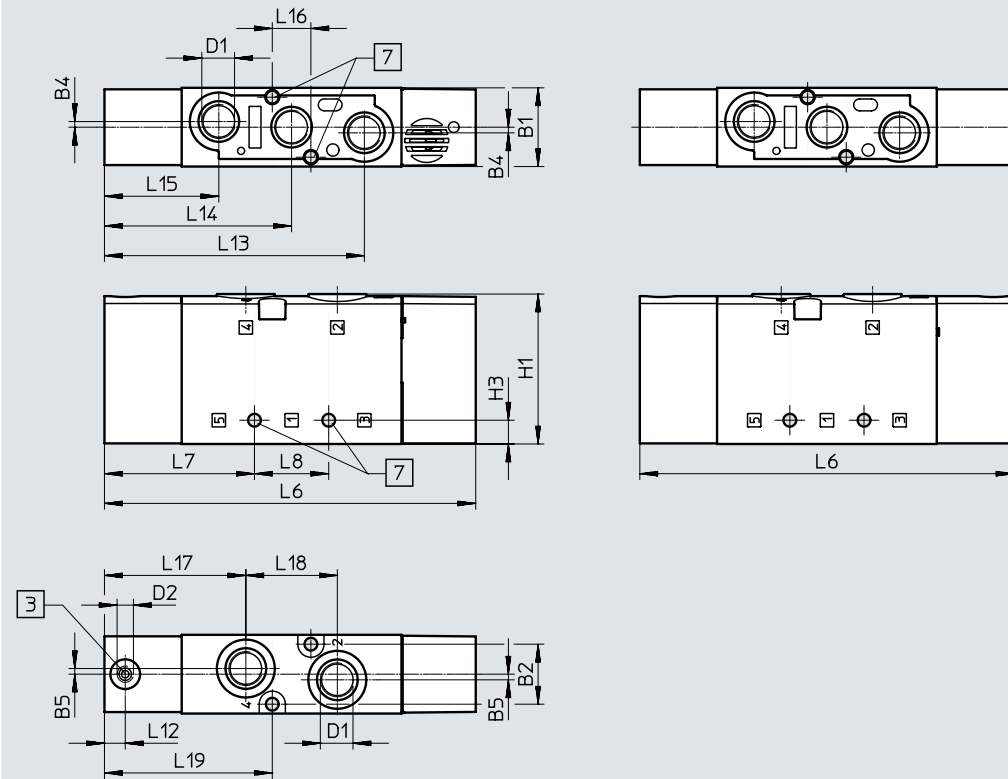

- [3] Anschluss 14: für Steuerluft (-M52-A-...)
- [7] Für Befestigungsschraube M4

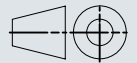

Typ	B1	B2	B4	B5	D1	D2	H1	H3
VUWS-L25-M52-...-N14	26,5	20,2	1,9	1,9	1/4 NPT	10-32 UNF-2B	50,5	8

Typ	L6	L7	L8	L12	L13	L14	L15	L16	L17	L18	L19
VUWS-L25-M52-...-N14	125	50,5	25	7	87,5	63	38,5	13	47,6	30,8	56,5

## Datenblatt

### Abmessungen

Download CAD-Daten → [www.festo.com](http://www.festo.com)

5/2-Wegeventil, bistabil, 5/3-Wegeventil

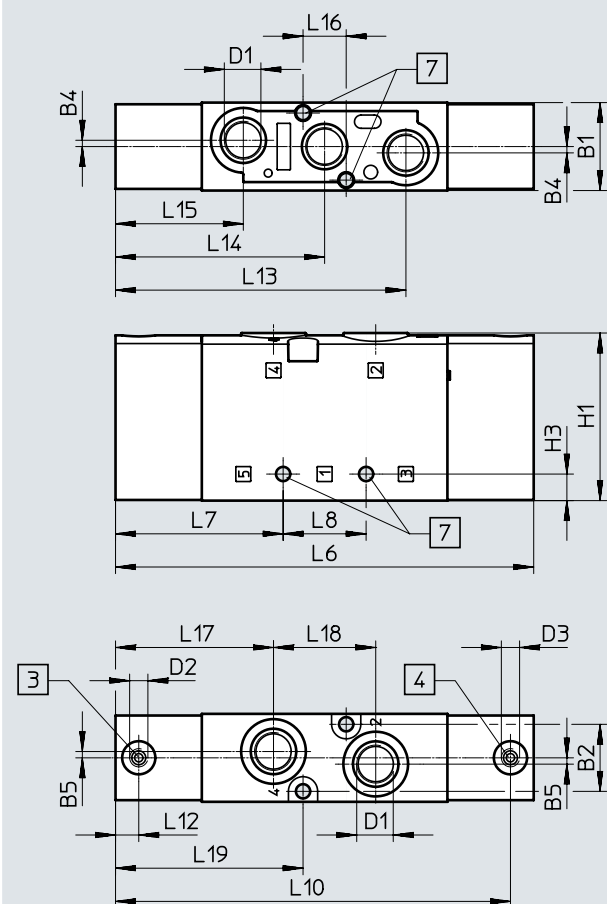

- [3] Anschluss 14: für Steuerluft
- [4] Anschluss 12: für Steuerluft
- [7] Für Befestigungsschraube M4



Typ	B1	B2	B4	B5	D1	D2	D3	H1	H3
VUWS-L25-P53...-M-N14	26,5	20,2	1,9	1,9	1/4 NPT	10-32 UNF-2B	10-32 UNF-2B	50,5	8
VUWS-L25-B52-N14									

  

Typ	L6	L7	L8	L10	L12	L13	L14	L15	L16	L17	L18	L19
VUWS-L25-P53...-M-N14	126	50,5	25	119	7	87,5	63	38,5	13	47,6	30,8	56,5
VUWS-L25-B52-N14												

Datenblatt

Abmessungen

Fußbefestigung

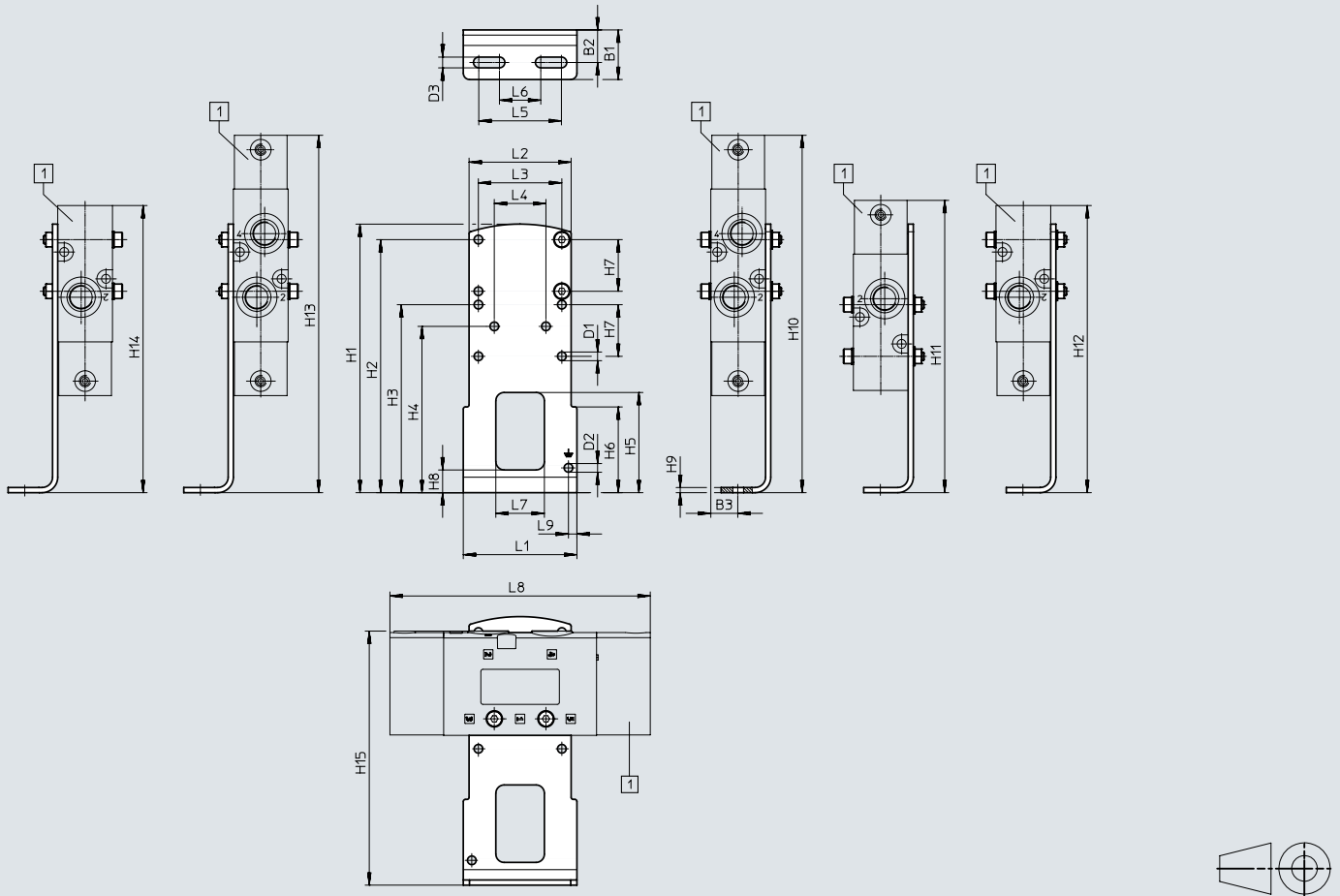

[1] VUWS-L25-B52,  
 VUWS-L25-P53,  
 VUWS-L25-M52,  
 VUWS-L25-M32

Typ		B1	B2	B3	D1 Ø	D2 Ø	D3	H1	H2	H3	H4
VAME-B10-25-A	VUWS-L25-B52/P53	24	15,8	13,3	4,2	4,2	5,2	130	122,5	91	80,5
	VUWS-L25-M52-E										
	VUWS-L25-M52										
	VUWS-L25-M32										

Typ		H5	H6	H7	H8	H9	H10	H11	H12	H13	H14
VAME-B10-25-A	VUWS-L25-B52/P53	48,5	41,5	25	11	2,5	173	141,5		173	173
	VUWS-L25-M52-E										
	VUWS-L25-M52								172		
	VUWS-L25-M32								139		

Typ		H15	L1	L2	L3	L4	L5	L6	L7	L8	L9
VAME-B10-25-A	VUWS-L25-B52/P53	123	55	49,4	40,4	25	40	20	23,5	126	4,1
	VUWS-L25-M52-E										
	VUWS-L25-M52									125	
	VUWS-L25-M32									92	

## Datenblatt

### Abmessungen

Wandbefestigung

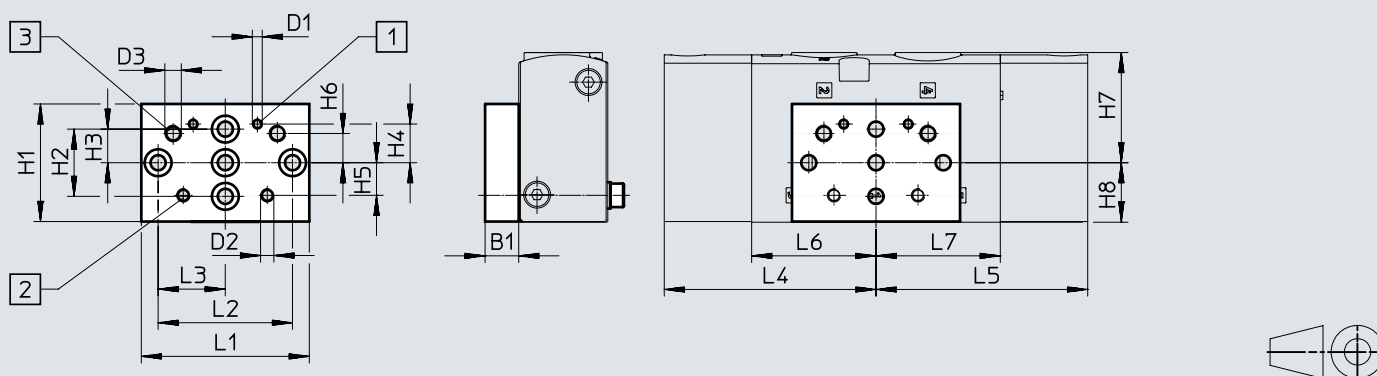

[1] Befestigungsbohrung für Baugröße 20

[2] Befestigungsbohrung für Baugröße 25

[3] Befestigungsbohrung für Baugröße 30



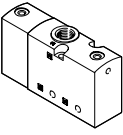
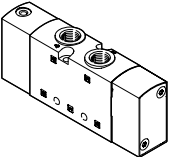
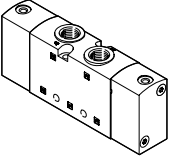

Typ		B1	D1	D2	D3	H1	H2	H3	H4	H5	H6
VAME-B10-20-W	VUWS-L25-B52/P53	10	M3	M4	M5	35	20	10	11,5	9,7	8,7
	VUWS-L25-M52-E										
	VUWS-L25-M52										
	VUWS-L25-M32										

Typ		H7	H8	L1	L2	L3	L4	L5	L6	L7		
VAME-B10-20-W	VUWS-L25-B52/P53	32,8	17,7	50	40	20	63	63	37	37		
	VUWS-L25-M52-E											
	VUWS-L25-M52										62	-
	VUWS-L25-M32										29	-

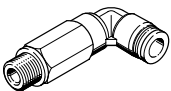
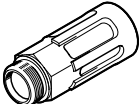

## Bestellangaben

Bestellangaben – Pneumatikventile			
	Code	Ventilfunktion	Teile-Nr.   Typ
<b>3/2-Wegeventil</b>			
	<b>Ruhestellung geschlossen, monostabil</b>		
	M32C-A	Rückstellung über pneumatische Feder, interne pneumatische Feder, Strömungsrichtung nicht reversibel	575546   VUWS-L25-M32C-A-N14
	M32C-M	Rückstellung über mechanische Feder, interne pneumatische Feder, Strömungsrichtung reversibel	575547   VUWS-L25-M32C-M-N14
	<b>Ruhestellung offen, monostabil</b>		
	M32U-A	Rückstellung über pneumatische Feder, interne pneumatische Feder, Strömungsrichtung nicht reversibel	575550   VUWS-L25-M32U-A-N14
	M32U-M	Rückstellung über mechanische Feder, interne pneumatische Feder, Strömungsrichtung reversibel	575551   VUWS-L25-M32U-M-N14
<b>5/2-Wegeventil</b>			
	<b>monostabil</b>		
	M52-A	Rückstellung über pneumatische Feder, interne pneumatische Feder, Strömungsrichtung nicht reversibel	575553   VUWS-L25-M52-A-N14
	M52-M	Rückstellung über mechanische Feder, Strömungsrichtung reversibel	575555   VUWS-L25-M52-M-N14
	<b>bistabil</b>		
	B52	Strömungsrichtung reversibel	575557   VUWS-L25-B52-N14
<b>5/3-Wegeventil</b>			
	<b>Mittelstellung geschlossen</b>		
	P53C	Rückstellung über mechanische Feder, Strömungsrichtung reversibel	575559   VUWS-L25-P53C-M-N14
	<b>Mittelstellung entlüftet</b>		
	P53E	Rückstellung über mechanische Feder, Strömungsrichtung reversibel	575563   VUWS-L25-P53E-M-N14
<b>Mittelstellung belüftet</b>			
	P53U	Rückstellung über mechanische Feder, Strömungsrichtung reversibel	575561   VUWS-L25-P53U-M-N14

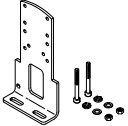
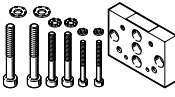

## Zubehör

Bestellangaben		Beschreibung	Teile-Nr.	Typ	PE <sup>1)</sup>
<b>Steckverschraubung mit Innensechskant</b>					
	Anschlussgewinde 10-32 UNF für Schlauchaußen-ø	5/32 "	572312	QBM-10-32-UNF-5/32-I-U	10
	Anschlussgewinde 1/4 NPT für Schlauchaußen-ø	1/4 "	572320	QB-1/4-1/4-I-U	10
		5/16 "	572321	QB-1/4-5/16-I-U	10
		3/8 "	572322	QB-1/4-3/8-I-U	10
<b>Gewinkelte Steckverschraubung mit Außensechskant</b>					
	Anschlussgewinde 1/4 NPT für Schlauchaußen-ø	1/4 "	533295	QBL-1/4-1/4-U	10
		5/16 "	533296	QBL-1/4-5/16-U	10
		3/8 "	533297	QBL-1/4-3/8-U	5
<b>Gewinkelte Steckverschraubung, lang, mit Außensechskant</b>					
	Anschlussgewinde 1/4 NPT für Schlauchaußen-ø	1/4 "	564674	QBLL-1/4-1/4-U	10
		5/16 "	564675	QBLL-1/4-5/16-U	10
		3/8 "	564676	QBLL-1/4-3/8-U	5
<b>Schalldämpfer</b>					
	mit Anschlussgewinde NPT, Metallausführung	1/4 NPT	12639	U-1/4-B-NPT	1
			mit Anschlussgewinde NPT, Sinterausführung, lang	1/4 NPT	1206990

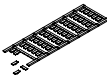
1) Packungseinheit in Stück

Bestellangaben		Beschreibung	Gewicht [g]	Teile-Nr.	Typ
<b>Fußbefestigung</b>					
	Set zur Befestigung von Ventilen, bestehend aus:	• Befestigungswinkel	130	2293485	VAME-B10-25-A
		• Schrauben-Set zur Befestigung			
<b>Wandbefestigung</b>					
	Set zur Befestigung von Ventilen für Baugröße 20, 25, 30, bestehend aus:	• Wandbefestigung und	53	576413	VAME-B10-20-W
		• Schrauben-Set zur Befestigung			
<b>Ersatzteil-Sortiment</b>					
	Set, bestehend aus:	• Dichtungen und	12	8035636	VAME-B10-25-MK
		• Schrauben			
<b>Bezeichnungsschild</b>					
	Rahmen mit 40 Stück	-	565306	ASLR-C-E4	

## Datenblatt

-  Durchfluss  
bis 2300 l/min
-  Baubreite der Ventile  
31 mm

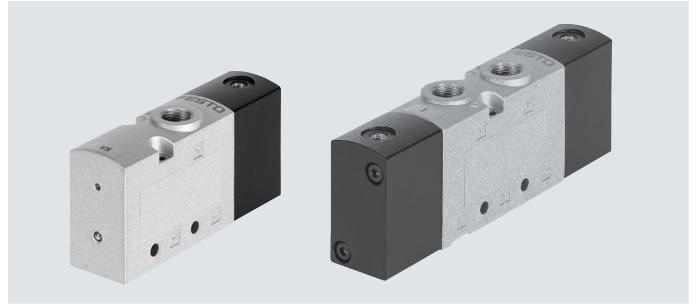

Allgemeine Technische Daten								
Ventilfunktion	3/2			5/2		5/3		
Bestellcode Ventile	M32C	M32U	M52	B52	P53C	P53U	P53E	
Baubreite Ventile [mm]	31							
Konstruktiver Aufbau	Kolbenschieber							
Versorgung pneumatische Feder	intern oder extern							
Steuerart	direkt							
Handhilfsbetätigung (HHB)	keine							
Strömungsrichtung	reversibel mit Einschränkungen (nicht reversibel mit Kennzeichnung A im Typcode)							
Dichtprinzip	weich							
Befestigungsart	wahlweise mit Durchgangsbohrungen <sup>1)</sup> oder auf Anschlussleiste							
Normalnenndurchfluss q <sub>nN</sub> [l/min]	2300	2300	2300	2300	2000	1600	1600	
Durchgangsbohrungen (Nennweite) [mm]	9,4	9,4	9,4	9,4	8,9	8,1	8,1	
Produktgewicht [g]	394	394	487/546 <sup>2)</sup>	545	542	542	542	
Betätigungsart	pneumatisch							
Überdeckung	positive Überdeckung							
Einbaulage	beliebig							
Abluftfunktion	drosselbar							
Atmungsöffnung	nicht gefasst							
Pneumatischer Anschluss	1, 2, 3	3/8 NPT	3/8 NPT	3/8 NPT	3/8 NPT	3/8 NPT	3/8 NPT	3/8 NPT
	4, 5	–	–	3/8 NPT	3/8 NPT	3/8 NPT	3/8 NPT	3/8 NPT
Anschluss pneumatische Feder 1 2/14, 10	1/8 NPT							

- 1) Werden mehrere Ventile über Durchgangsbohrungen zu einem Block verschraubt, muss durch Zwischenlegen von Distanzscheiben ein Mindestabstand von 0,3 mm gewährleistet sein.  
 2) mit externer pneumatischer Feder: 546 g, mit interner pneumatischer Feder oder mechanische Feder: 487 g

Technische Daten 3/2-Wegeventile					
Bestellcode Ventile		M32C-A	M32C-M	M32U-A	M32U-M
Ruhestellung		geschlossen		offen	
Speicherstabilität		monostabil		monostabil	
Rückstellart		pneumatische Feder	mechanische Feder	pneumatische Feder	mechanische Feder
Schaltzeiten in [ms]	ein	19	16	19	16
	aus	36	73	37	73

## Datenblatt

<b>Technische Daten 5/2-Wegeventile</b>			
Bestellcode Ventile		M52	B52
Speicherstabilität		monostabil	bistabil
Rückstellart		pneumatische Feder	mechanische Feder
Schaltzeiten in [ms]	ein	24	17
	aus	59	77
	um	–	13

<b>Technische Daten 5/3-Wegeventile</b>				
Bestellcode Ventile		P53C	P53U	P53E
Speicherstabilität		monostabil		
Rückstellart		mechanische Feder		
Schaltzeiten in [ms]	ein	19	19	19
	aus	98	98	98
	um	41	41	41

<b>Sicherheitstechnische Kenngrößen</b>	
Schockfestigkeit	Schockprüfung mit Schärfegrad 2 nach FN 942017-5 und EN 60068-2-27
Schwingfestigkeit	Transporteinsatzprüfung mit Schärfegrad 2 nach FN 942017-4 und EN 60068-2-6

<b>Betriebs- und Umweltbedingungen</b>						
Ventilfunktion		M32	M52-A	M52-M	B52	P53
Betriebsmedium		Druckluft nach ISO 8573-1:2010 [7:4:4]				
Steuermedium		Druckluft nach ISO 8573-1:2010 [7:4:4]				
Hinweis zum Betriebs-/Steuermedium		geölter Betrieb möglich (im weiteren Betrieb erforderlich)				
Reinraumklasse		ISO Klasse 6				
Betriebsdruck	[MPa]	–0,09 ... +1	0,25 ... 1	–0,09 ... +1	–0,09 ... +1	–0,09 ... +1
	[bar]	–0,9 ... +10	2,5 ... 10	–0,9 ... +10	–0,9 ... +10	–0,9 ... +10
Steuerdruck	[MPa]	0,25 ... 1	0,25 ... 1	0,25 ... 1	0,15 ... 1	0,25 ... 1
	[bar]	2,5 ... 10	2,5 ... 10	2,5 ... 10	1,5 ... 10	2,5 ... 10
Umgebungstemperatur	[°C]	–10 ... +60				
Mediumstemperatur	[°C]	–10 ... +60				
Zulassung		c UL us - Recognized (OL)				
Korrosionsbeständigkeit KBK <sup>1)</sup>		2				

1) Weitere Informationen [www.festo.com/x/topic/kbk](http://www.festo.com/x/topic/kbk)

<b>Werkstoffinformationen</b>	
Gehäuse	Aluminium-Druckguss (lackiert)
Dichtungen	HNBR, NBR
Kolbenschieber	Aluminium-Knetlegierung
Schrauben	Stahl, vernickelt
Werkstoff-Hinweis	RoHS konform

Datenblatt

Abmessungen

Download CAD-Daten → [www.festo.com](http://www.festo.com)

3/2-Wegeventil, Ruhestellung geschlossen/offen

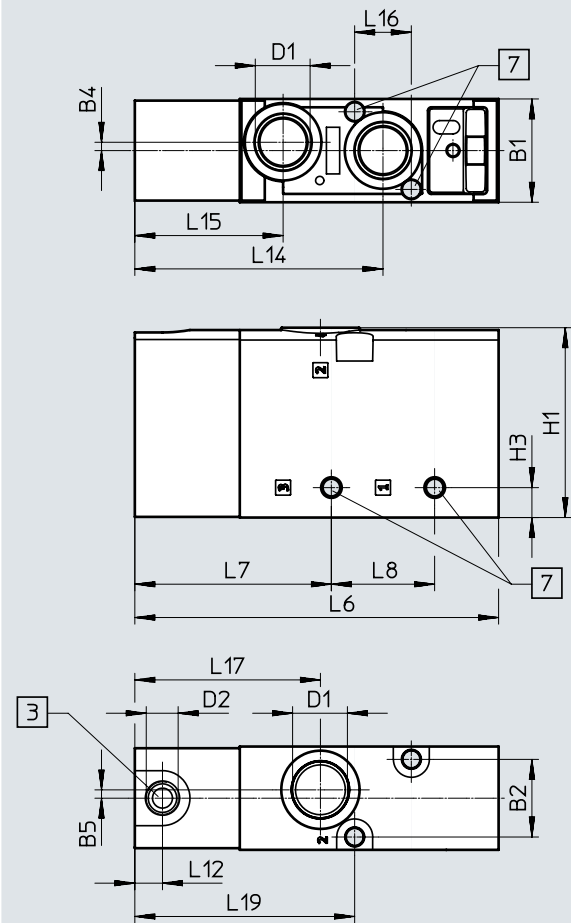

- [3] Anschluss 10: Steuerluft (...M32U-...)  
Anschluss 12: Steuerluft (...M32C-...)
- [7] Für Befestigungsschraube M5



Typ	B1	B2	B3	B4	B5	D1	D2	H1	H3
VUWS-L30-M32C-...-N38	31	23,3	2,5	2,5	2,5	3/8 NPT	1/8 NPT	57	9
VUWS-L30-M32U-...-N38									

Typ	L6	L7	L8	L12	L14	L15	L16	L17	L19
VUWS-L30-M32C-...-N38	109,2	59	31	8,3	74,5	44,5	17	55,7	66
VUWS-L30-M32U-...-N38									

# Datenblatt

## Abmessungen

Download CAD-Daten → [www.festo.com](http://www.festo.com)

5/2-Wegeventil, monostabil

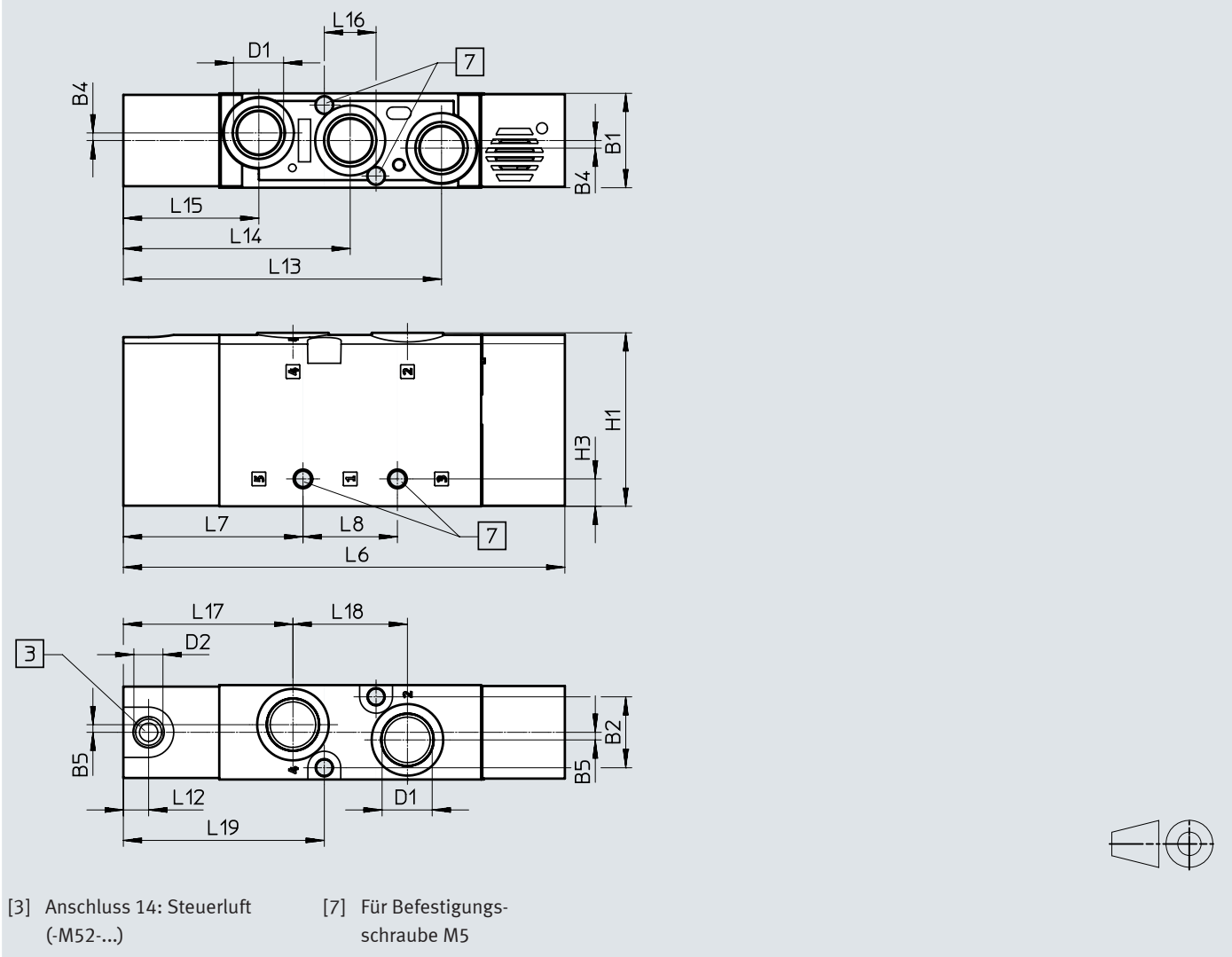

Typ	B1	B2	B4	B5	D1	D2	H1	H3
VUWS-L30-M52-...-N38	31	23,3	2,5	2,5	3/8 NPT	1/8 NPT	57	9

Typ	L6	L7	L8	L12	L13	L14	L15	L16	L17	L18	L19
VUWS-L30-M52-...-N38	145	59	31	8,3	104,5	74,5	44,5	17	55,7	37,6	66

Datenblatt

Abmessungen

Download CAD-Daten → [www.festo.com](http://www.festo.com)

5/2-Wegeventil, bistabil, 5/3-Wegeventil

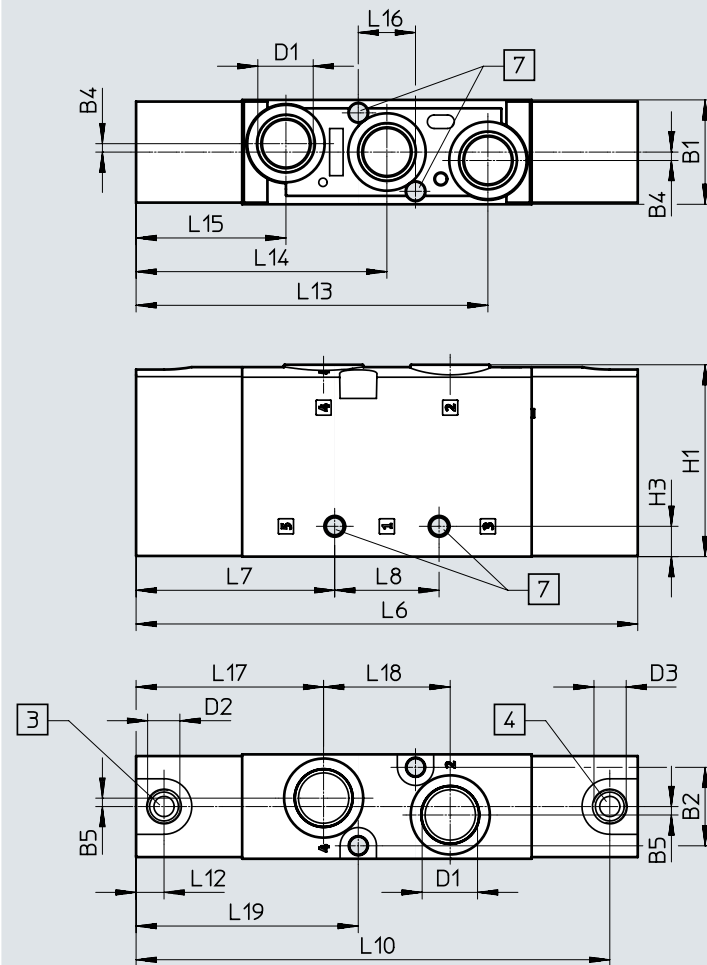

- [3] Anschluss 14: Steuerluft
- [4] Anschluss 12: Steuerluft
- [7] Für Befestigungs-  
schraube M5



Typ	B1	B2	B4	B5	D1	D2	D3	H1	H3
VUWS-L30-P53...-M-N38	31	23,3	2,5	2,5	3/8 NPT	1/8 NPT	1/8 NPT	57	9
VUWS-L30-B52-N38									

Typ	L6	L7	L8	L10	L12	L13	L14	L15	L16	L17	L18	L19
VUWS-L30-P53...-M-N38	149	59	31	140,7	8,3	104,5	74,5	44,5	17	55,7	37,6	66
VUWS-L30-B52-N38												

## Datenblatt

### Abmessungen

Fußbefestigung

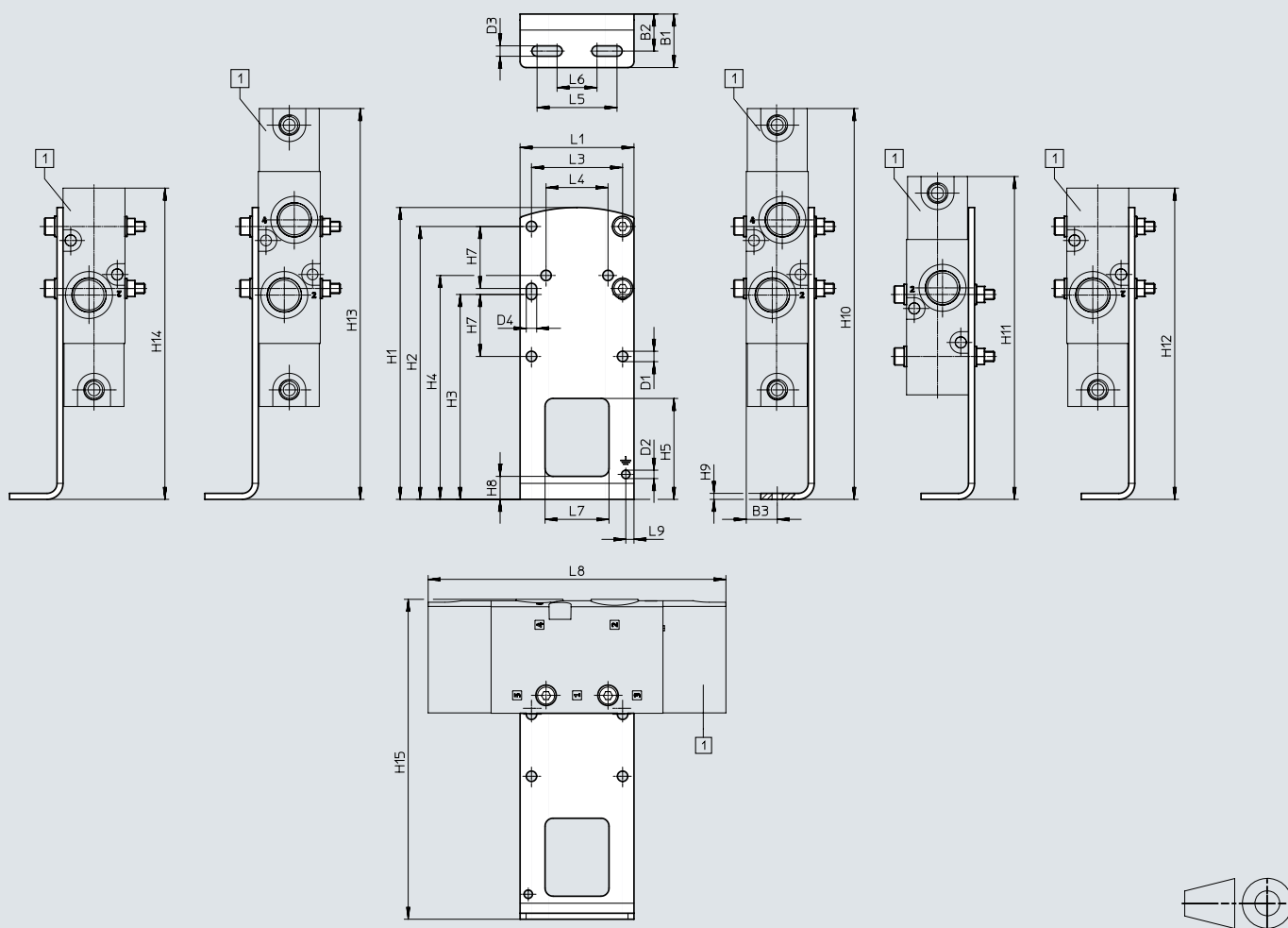

[1] VUWS-L30-B52,  
VUWS-L30-P53,  
VUWS-L30-M52,  
VUWS-L30-M32

Typ		B1	B2	B3	D1	D2	D3	D4	H1	H2	H3
VAME-B10-30-A	VUWS-L30-B52/P53	26,8	18,5	15,5	5,2	4,2	5,2	5,2	146	136,5	102,5
	VUWS-L30-M52-E										
	VUWS-L30-M52										
	VUWS-L30-M32										

Typ		H4	H5	H7	H8	H9	H10	H11	H12	H13	H14
VAME-B10-30-A	VUWS-L30-B52/P53	112	50,5	31	11,5	3	195,5	161,5	195,5	195,5	195,5
	VUWS-L30-M52-E								191,5		191,5
	VUWS-L30-M52								155,7		155,7
	VUWS-L30-M32										

Typ		H15	L1	L3	L4	L5	L6	L7	L8	L9
VAME-B10-30-A	VUWS-L30-B52/P53	160	57	45,6	31	40	20	32	149	4,1
	VUWS-L30-M52-E								145	
	VUWS-L30-M52								109,2	
	VUWS-L30-M32									

## Datenblatt

### Abmessungen

Wandbefestigung

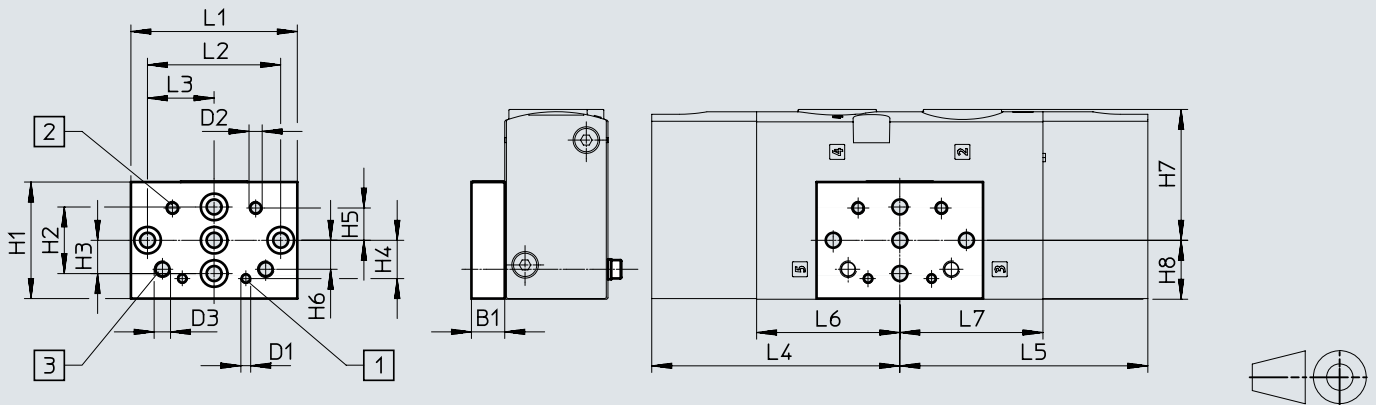

[1] Befestigungsbohrung für  
Baugröße 20

[2] Befestigungsbohrung für  
Baugröße 25

[3] Befestigungsbohrung für  
Baugröße 30



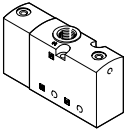
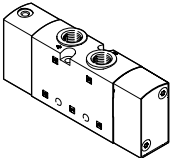
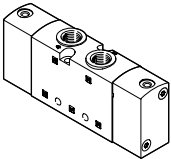

Typ		B1	D1	D2	D3	H1	H2	H3	H4	H5	H6
VAME-B10-20-W	VUWS-L30-B52/P53	10	M3	M4	M5	35	20	10	11,5	9,7	8,7
	VUWS-L30-M52										
	VUWS-L30-M32										

Typ		H7	H8	L1	L2	L3	L4	L5	L6	L7
VAME-B10-20-W	VUWS-L30-B52/P53	39,3	17,7	50	40	20	74,5	74,5	43	43
	VUWS-L30-M52									
	VUWS-L30-M32									

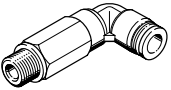
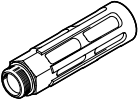

## Bestellangaben

Bestellangaben – Pneumatikventile				
	Code	Ventilfunktion	Teile-Nr.	Typ
<b>3/2-Wegeventil</b>				
	<b>Ruhestellung geschlossen, monostabil</b>			
	M32C-A	Rückstellung über pneumatische Feder, interne pneumatische Feder, Strömungsrichtung nicht reversibel	575639	VUWS-L30-M32C-A-N38
	M32C-M	Rückstellung über mechanische Feder, Strömungsrichtung reversibel	575640	VUWS-L30-M32C-M-N38
	<b>Ruhestellung offen, monostabil</b>			
	M32U-A	Rückstellung über pneumatische Feder, interne pneumatische Feder, Strömungsrichtung nicht reversibel	575643	VUWS-L30-M32U-A-N38
	M32U-M	Rückstellung über mechanische Feder, Strömungsrichtung reversibel	575644	VUWS-L30-M32U-M-N38
<b>5/2-Wegeventil</b>				
	<b>monostabil</b>			
	M52-A	Rückstellung über pneumatische Feder, interne pneumatische Feder, Strömungsrichtung nicht reversibel	575646	VUWS-L30-M52-A-N38
	M52-M	Rückstellung über mechanische Feder, Strömungsrichtung reversibel	575648	VUWS-L30-M52-M-N38
	<b>bistabil</b>			
B52	Strömungsrichtung reversibel	575650	VUWS-L30-B52-N38	
<b>5/3-Wegeventil</b>				
	<b>Mittelstellung geschlossen</b>			
	P53C	Rückstellung über mechanische Feder, Strömungsrichtung reversibel	575652	VUWS-L30-P53C-M-N38
	<b>Mittelstellung entlüftet</b>			
	P53E	Rückstellung über mechanische Feder, Strömungsrichtung reversibel	575656	VUWS-L30-P53E-M-N38
	<b>Mittelstellung belüftet</b>			
P53U	Rückstellung über mechanische Feder, Strömungsrichtung reversibel	575654	VUWS-L30-P53U-M-N38	

## Zubehör

Bestellangaben		Beschreibung	Teile-Nr.	Typ	PE <sup>1)</sup>
<b>Steckverschraubung mit Innensechskant</b>					
	Anschlussgewinde 1/8 NPT für Schlauchaußen-Ø	1/4 "	572318	QB-1/8-1/4-1-U	10
	Anschlussgewinde 3/8 NPT für Schlauchaußen-Ø	5/16 "	572323	QB-3/8-5/16-1-U	10
		3/8 "	572324	QB-3/8-3/8-1-U	10
		1/2 "	572325	QB-3/8-1/2-1-U	10
<b>Gewinkelte Steckverschraubung mit Außensechskant</b>					
	Anschlussgewinde 3/8 NPT für Schlauchaußen-Ø	5/16 "	533299	QBL-3/8-5/16-U	5
		3/8 "	533300	QBL-3/8-3/8-U	5
		1/2 "	533301	QBL-3/8-1/2-U	5
<b>Gewinkelte Steckverschraubung, lang, mit Außensechskant</b>					
	Anschlussgewinde 3/8 NPT für Schlauchaußen-Ø	5/16 "	564679	QBLL-3/8-5/16-U	5
		3/8 "	564680	QBLL-3/8-3/8-U	5
		1/2 "	564681	QBLL-3/8-1/2-U	5
<b>Schalldämpfer</b>					
	mit Anschlussgewinde NPT, Metallausführung	3/8 NPT	12740	U-3/8-B-NPT	1
	mit Anschlussgewinde NPT, Sinterausführung, lang	3/8 NPT	1206991	AMTE-M-LH-N38	10

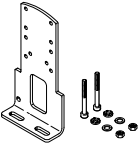
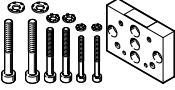
1) Packungseinheit in Stück

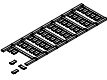
Bestellangaben		Beschreibung	Gewicht [g]	Teile-Nr.	Typ
<b>Fußbefestigung</b>					
	Set zur Befestigung von Ventilen, bestehend aus: <ul style="list-style-type: none"> <li>• Befestigungswinkel und</li> <li>• Schrauben-Set zur Befestigung</li> </ul>	–	8026337	VAME-B10-30-A	
<b>Wandbefestigung</b>					
	Set zur Befestigung von Ventilen für Baugröße 20, 25, 30, bestehend aus: <ul style="list-style-type: none"> <li>• Wandbefestigung und</li> <li>• Schrauben-Set zur Befestigung</li> </ul>	53	576413	VAME-B10-20-W	
<b>Ersatzteil-Sortiment</b>					
	Set, bestehend aus: <ul style="list-style-type: none"> <li>• Dichtungen und</li> <li>• Schrauben</li> </ul>	–	8035637	VAME-B10-30-MK	
<b>Bezeichnungsschild</b>					
	Rahmen mit 40 Stück	–	565306	ASLR-C-E4	

## Datenblatt Anschlussblock, Baugröße 20

-  - Durchfluss  
bis 700 l/min

-  - Baubreite der Ventile  
21 mm



### Allgemeine Technische Daten

Ventilfunktion	Anschlussblock Standard		Anschlussblock Kompakt		P-Anschlussleiste beidseitig
	3/2	5/2, 5/3	3/2	5/2, 5/3	3/2, 5/2, 5/3
Rastermaß [mm]	22				
Befestigungsart	mit Durchgangsbohrung				mit Befestigungswinkel
max. Anzahl Ventilplätze	10	10	10		10
Anschluss 1	3/8 NPT	3/8 NPT	1/4 NPT	1/4 NPT	3/8 NPT
Anschluss 3	3/8 NPT	3/8 NPT	1/4 NPT	1/4 NPT	-
Anschluss 5	-	3/8 NPT	-	1/4 NPT	-
Anschluss 12	1/8 NPT	1/8 NPT	-	-	-
Anschluss 14	-	1/8 NPT	-	-	-
KBK <sup>1)</sup>	2 <sup>1)</sup>				

1) Weitere Informationen [www.festo.com/x/topic/kbk](http://www.festo.com/x/topic/kbk)

### Gewicht [g]

Ventilplätze	2	3	4	5	6	7	8	9	10
<b>Anschlussblock für 3/2-Wegeventile, Standard</b>									
VABM-B10-20E-N38-...-P3	449	574	699	825	950	1075	1200	1326	1451
<b>Anschlussblock für 5/2- und 5/3-Wegeventile, Standard</b>									
VABM-B10-20E-N38-...	680	866	1053	1239	1425	1612	1798	1985	2171
<b>Anschlussblock für 3/2-Wegeventile, Kompakt</b>									
VABM-B10-20S-N14-...-P3	280	360	441	521	601	681	762	842	922
<b>Anschlussblock für 5/2- und 5/3-Wegeventile, Kompakt</b>									
VABM-B10-20S-N14-...	344	439	535	630	726	821	917	1012	1108
<b>P-Anschlussleiste für beidseitige Befestigung</b>									
VABM-B10-20-N38-...-P53	226	268	310	352	395	437	479	521	563

### Werkstoffinformationen

Werkstoff-Info	Alu-Knetlegierung
Werkstoff-Hinweis	RoHS konform

## Datenblatt Anschlussblock, Baugröße 20

## Abmessungen

Anschlussblock für 3/2-Wegeventile, Standard

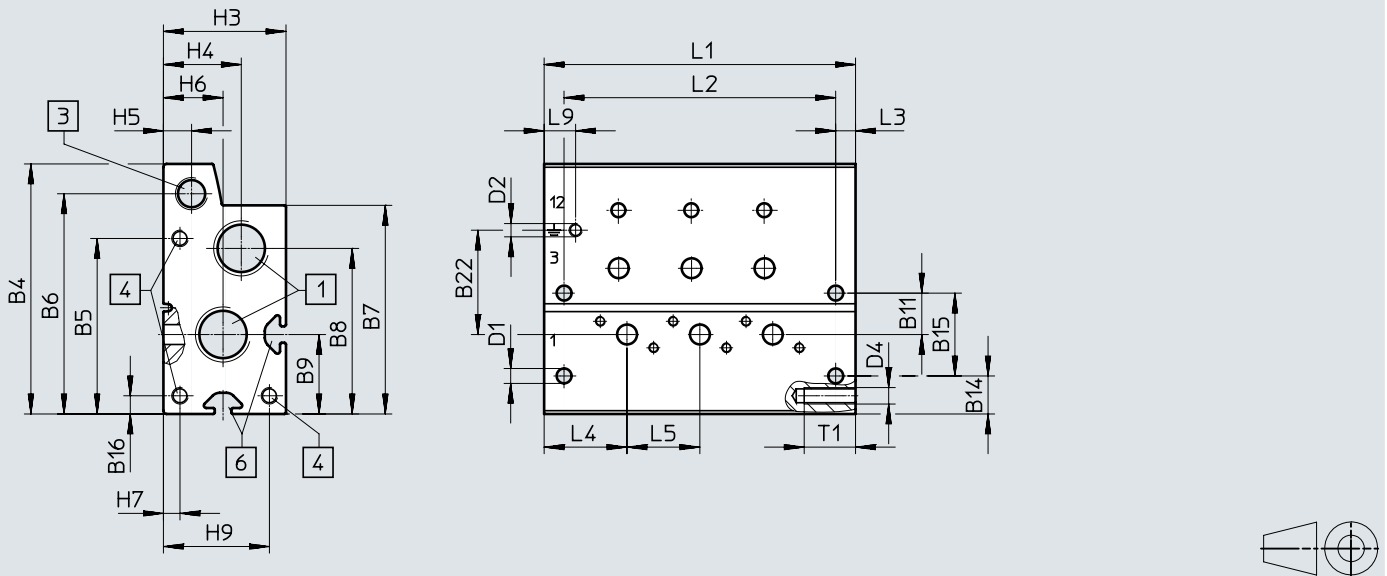

[1] Anschlüsse 1 und 3 (beidseitig): 3/8 NPT

[3] Anschlüsse 12 (beidseitig): 1/8 NPT

[4] Gewinde M5x15,5 für Erweiterungsmodul

[6] Profilnut IPM-05, System 5

Typ	B4	B5	B6	B7	B8	B9	B11	B14	B15	B16	B22
VABM-B10-20E-N38-...-P3	75,5	53	66,5	63	50	24	12,5	11,5	25	5,5	31,5

Typ	D1 $\varnothing$	D2	D4	H3	H4	H5	H6	H7	H9	L3	L4	L5	L9	T1
VABM-B10-20E-N38-...-P3	4,5	M4x6,5	M5	37	23,5	8,5	18	5	32	6	25	22	9,5	15,5

Ventilplätze	2	3	4	5	6	7	8	9	10
L1 [mm]	72	94	116	138	160	182	204	226	248
L2 [mm]	60	82	104	126	148	170	192	214	236

## Datenblatt Anschlussblock, Baugröße 20

### Abmessungen

Anschlussblock für 5/2- und 5/3-Wegeventile, Standard

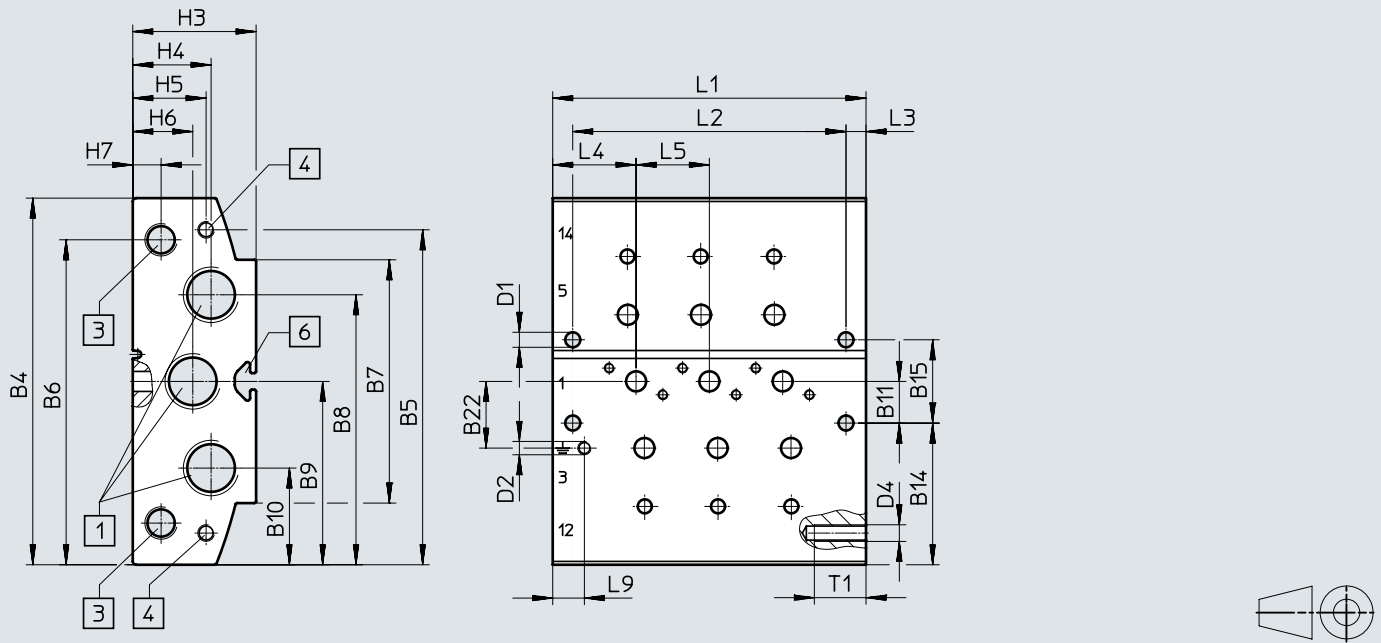

[1] Anschlüsse 1, 3 und 5 (beidseitig): 3/8 NPT

[3] Anschlüsse 12 und 14 (beidseitig): 1/8 NPT

[4] Gewinde M5x15,5 für Erweiterungsmodul

[6] Profilmutter IPM-05, System 5

Typ	B4	B5	B6	B7	B8	B9	B10	B11	B14	B15	B22
VABM-B10-20E-N38-...	110	100,5	97,5	73	81	55	29	12,5	42,5	25	20

Typ	D1 ø	D2	D4	H3	H4	H5	H6	H7	L3	L4	L5	L9	T1
VABM-B10-20E-N38-...	4,5	M4x6,5	M5	37	23,5	22	18	8,5	6	25	22	9,5	15,5

Ventilplätze	2	3	4	5	6	7	8	9	10
L1 [mm]	72	94	116	138	160	182	204	226	248
L2 [mm]	60	82	104	126	148	170	192	214	236

## Datenblatt Anschlussblock, Baugröße 20

**Abmessungen**

Anschlussblock für 3/2-Wegeventile, Kompakt

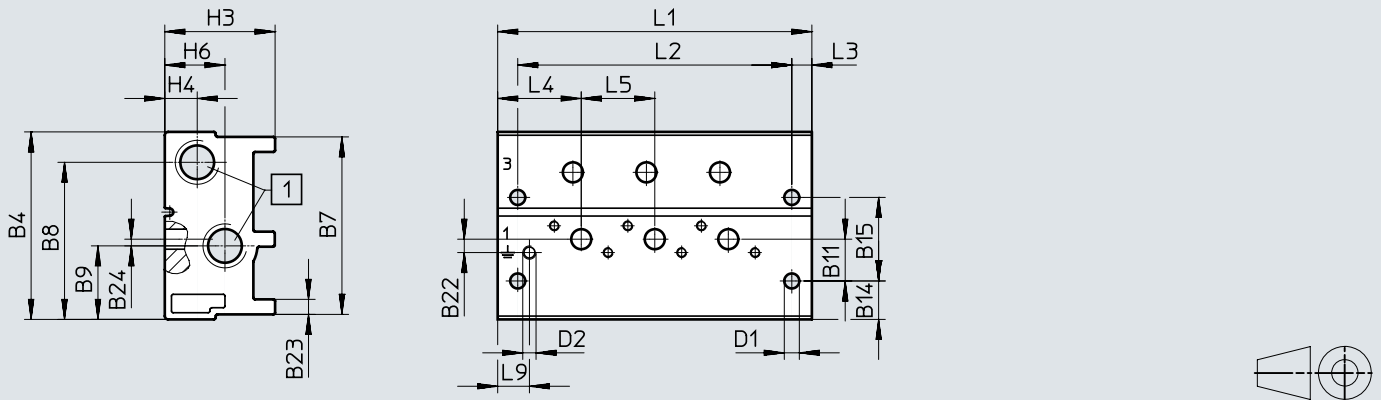

[1] Anschlüsse 1, und 3 (beidseitig): 1/4 NPT

Typ	B4	B7	B8	B9	B11	B14	B15	B22	B23	B24
VABM-B10-20S-N14-...-P3	56,1	53,1	471	22	12,5	11,5	25	4	5	2

Typ	D1 ø	D2	H3	H4	H6	L3	L4	L5	L9
VABM-B10-20S-N14-...-P3	4,5	M4x6,5	33	9,7	18	6	25	22	9,5

Ventilplätze	2	3	4	5	6	7	8	9	10
L1 [mm]	72	94	116	138	160	182	204	226	248
L2 [mm]	60	82	104	126	148	170	192	214	236

**Abmessungen**

Anschlussblock für 5/2- und 5/3-Wegeventile, Kompakt

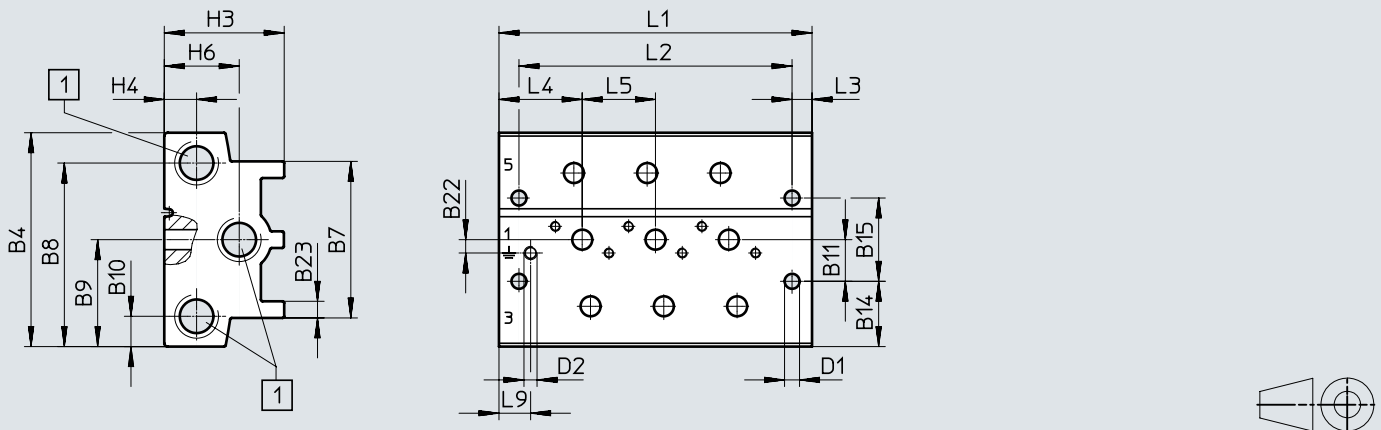

[1] Anschlüsse 1, 3 und 5 (beidseitig): 1/4 NPT

Typ	B4	B7	B8	B9	B10	B11	B14	B15	B22	B23
VABM-B10-20S-N14-...	64,2	47	55,1	32,1	9,1	12,5	149,6	25	4	5

Typ	D1 ø	D2	H3	H4	H6	L3	L4	L5	L9
VABM-B10-20S-N14-...	4,5	M4x6,5	36	9,7	22,5	6	25	22	9,5

Ventilplätze	2	3	4	5	6	7	8	9	10
L1 [mm]	72	94	116	138	160	182	204	226	248
L2 [mm]	60	82	104	126	148	170	192	214	236

## Datenblatt Anschlussblock, Baugröße 20

### Abmessungen



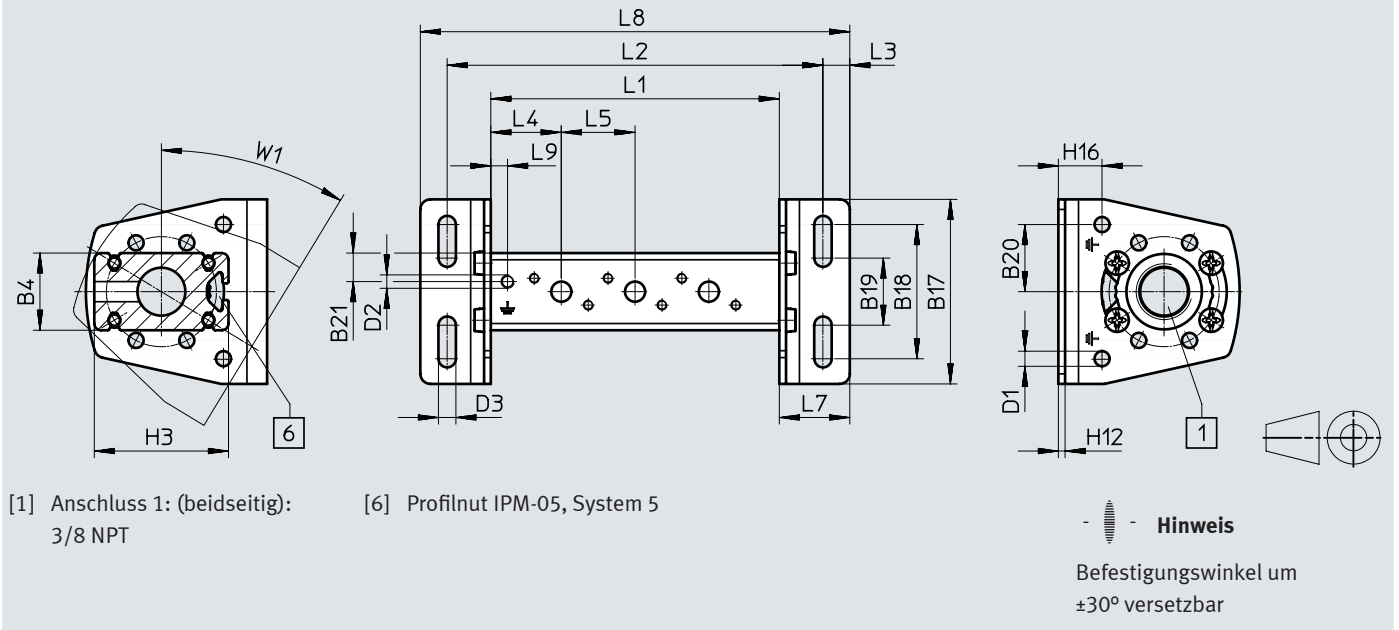





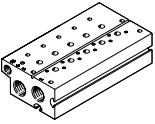

P-Anschlussleiste, beidseitige Montage

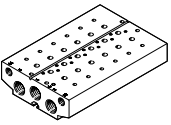

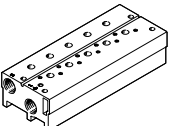

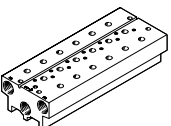

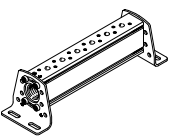
Typ	B4	B17	B18	B19	B20	B21	D1 ø	D2	D3 ø	H3	H12	H16	L3	L4	L5	L7	L9	W1
VABM-B10-20-N38-...-P53	23	55	40	20	20	8,5	4,5	M4x6,5	5,2	40	2	13	9	21	22	22	5	31,3°

Ventilplätze	2	3	4	5	6	7	8	9	10
L1 [mm]	64	86	108	130	152	174	196	218	240
L2 [mm]	90	112	134	156	178	200	222	244	266
L8 [mm]	106	128	150	172	194	216	238	260	282

## Bestellangaben Anschlussblock, Baugröße 20

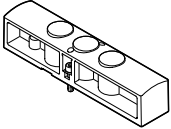
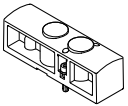
Bestellangaben		Ventilplätze	Teile-Nr.	Typ
<b>Anschlussblock Standard</b>				
 <p>für 3/2-Wegeventile, inkl. Dichtungen und Schrauben zur Ventilmontage</p> <p>-  - <b>Hinweis</b> Blindstopfen für einseitigen Verschluss der Versorgungsanschlüsse (1, 3 und 14) im Lieferumfang enthalten.</p>	2	576453	VABM-B10-20E-N38-2-P3	
	3	576454	VABM-B10-20E-N38-3-P3	
	4	576455	VABM-B10-20E-N38-4-P3	
	5	576456	VABM-B10-20E-N38-5-P3	
	6	576457	VABM-B10-20E-N38-6-P3	
	7	576458	VABM-B10-20E-N38-7-P3	
	8	576459	VABM-B10-20E-N38-8-P3	
	9	576460	VABM-B10-20E-N38-9-P3	
	10	576461	VABM-B10-20E-N38-10-P3	
	 <p>für 5/2- und 5/3-Wegeventile, inkl. Dichtungen und Schrauben zur Ventilmontage</p> <p>-  - <b>Hinweis</b> Blindstopfen für einseitigen Verschluss der Versorgungsanschlüsse (1, 3, 5, 12 und 14) im Lieferumfang enthalten.</p>	2	576351	VABM-B10-20E-N38-2
3		576352	VABM-B10-20E-N38-3	
4		576353	VABM-B10-20E-N38-4	
5		576354	VABM-B10-20E-N38-5	
6		576355	VABM-B10-20E-N38-6	
7		576356	VABM-B10-20E-N38-7	
8		576357	VABM-B10-20E-N38-8	
9		576358	VABM-B10-20E-N38-9	
10		576359	VABM-B10-20E-N38-10	
<b>Anschlussblock Kompakt</b>				
 <p>für 3/2-Wegeventile, inkl. Dichtungen und Schrauben zur Ventilmontage</p> <p>-  - <b>Hinweis</b> Blindstopfen für einseitigen Verschluss der Versorgungsanschlüsse (1 und 3) im Lieferumfang enthalten.</p>	2	576477	VABM-B10-20S-N14-2-P3	
	3	576478	VABM-B10-20S-N14-3-P3	
	4	576479	VABM-B10-20S-N14-4-P3	
	5	576480	VABM-B10-20S-N14-5-P3	
	6	576481	VABM-B10-20S-N14-6-P3	
	7	576482	VABM-B10-20S-N14-7-P3	
	8	576483	VABM-B10-20S-N14-8-P3	
	9	576484	VABM-B10-20S-N14-9-P3	
	10	576485	VABM-B10-20S-N14-10-P3	
	 <p>für 5/2- und 5/3-Wegeventile, inkl. Dichtungen und Schrauben zur Ventilmontage</p> <p>-  - <b>Hinweis</b> Blindstopfen für einseitigen Verschluss der Versorgungsanschlüsse (1, 3 und 5) im Lieferumfang enthalten.</p>	2	576429	VABM-B10-20S-N14-2
3		576430	VABM-B10-20S-N14-3	
4		576431	VABM-B10-20S-N14-4	
5		576432	VABM-B10-20S-N14-5	
6		576433	VABM-B10-20S-N14-6	
7		576434	VABM-B10-20S-N14-7	
8		576435	VABM-B10-20S-N14-8	
9		576436	VABM-B10-20S-N14-9	
10		576437	VABM-B10-20S-N14-10	
<b>P-Anschlussleiste</b>				
 <p>für beidseitige Befestigung, inkl. Dichtungen und Schrauben zur Ventilmontage</p> <p>-  - <b>Hinweis</b> Blindstopfen für einseitigen Verschluss des Versorgungsanschlusses (1) im Lieferumfang enthalten.</p>	2	576375	VABM-B10-20-N38-2-P53	
	3	576376	VABM-B10-20-N38-3-P53	
	4	576377	VABM-B10-20-N38-4-P53	
	5	576378	VABM-B10-20-N38-5-P53	
	6	576379	VABM-B10-20-N38-6-P53	
	7	576380	VABM-B10-20-N38-7-P53	
	8	576381	VABM-B10-20-N38-8-P53	
	9	576382	VABM-B10-20-N38-9-P53	
	10	576383	VABM-B10-20-N38-10-P53	

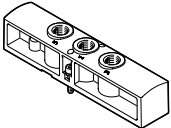
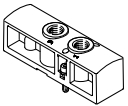
## Zubehör Anschlussblock, Baugröße 20

Bestellangaben				
Beschreibung		Gewicht [g]	Teile-Nr.	Typ
<b>Abdeckplatte</b>				
	für Ventilplatz auf Anschlussblock für 5/2-, 5/3-Wegeventile	78	576410	VABB-B10-20-E
	für Ventilplatz auf Anschlussblock für 3/2-Wegeventile	56	576411	VABB-B10-20-E-P3
	für Ventilplatz auf P-Anschlussleiste	13	576409	VABB-B10-20-A
<b>Versorgungsplatte</b>				
	für Ventilplatz auf Anschlussblock für 5/2-, 5/3-Wegeventile - <b>Hinweis</b> Versorgungs- und Einspeiseplatten sind ausschließlich mit G-Gewinde erhältlich.	78	576492	VABF-B10-20-P1A4-G18
	für Ventilplatz auf Anschlussblock für 3/2-Wegeventile - <b>Hinweis</b> Versorgungs- und Einspeiseplatten sind ausschließlich mit G-Gewinde erhältlich.	56	576493	VABF-B10-20-P1A4-G18-P3
<b>Einspeiseplatte</b>				
	für Ventilplatz auf P-Anschlussleiste - <b>Hinweis</b> Versorgungs- und Einspeiseplatten sind ausschließlich mit G-Gewinde erhältlich.	13	576491	VABF-B10-20-P1-G18





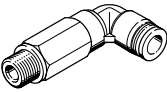

Bestellangaben					
Beschreibung	NPT-Gewinde		Teile-Nr.	Typ	PE <sup>1)</sup>
<b>Steckverschraubung mit Innensechskant</b>					
	Anschlussgewinde 1/8 NPT für Schlauchaußen-Ø	5/32 "	572317	QB-1/8-5/32-I-U	10
		1/4 "	572318	QB-1/8-1/4-I-U	10
		5/16 "	572319	QB-1/8-5/16-I-U	10
	Anschlussgewinde 1/4 NPT für Schlauchaußen-Ø	5/16 "	572321	QB-1/4-5/16-I-U	10
		3/8 "	572322	QB-1/4-3/8-I-U	10
		1/2 "	567771	QB-1/4-1/2-U	10
	Anschlussgewinde 3/8 NPT für Schlauchaußen-Ø	5/16 "	572323	QB-3/8-5/16-I-U	10
		3/8 "	572324	QB-3/8-3/8-I-U	10
		1/2 "	572325	QB-3/8-1/2-I-U	10

1) Packungseinheit in Stück

## Zubehör Anschlussblock, Baugröße 20

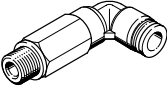

Bestellangaben		Teile-Nr.	Typ	PE <sup>1)</sup>	
Beschreibung NPT-Gewinde					
<b>Gewinkelte Steckverschraubung mit Außensechskant</b>					
	Anschlussgewinde 1/8 NPT für Schlauchaußen-Ø	5/32 "	533290	QBL-1/8-5/32-U	10
		1/4 "	533292	QBL-1/8-1/4-U	10
		5/16 "	533293	QBL-1/8-5/16-U	10
	Anschlussgewinde 1/4 NPT für Schlauchaußen-Ø	5/16 "	533296	QBL-1/4-5/16-U	10
		3/8 "	533297	QBL-1/4-3/8-U	5
		1/2 "	567775	QBL-1/4-1/2-U	5
	Anschlussgewinde 3/8 NPT für Schlauchaußen-Ø	5/16 "	533299	QBL-3/8-5/16-U	5
		3/8 "	533300	QBL-3/8-3/8-U	5
		1/2 "	533301	QBL-3/8-1/2-U	5
<b>Gewinkelte Steckverschraubung, lang, mit Außensechskant</b>					
	Anschlussgewinde 1/8 NPT für Schlauchaußen-Ø	5/32 "	564668	QBLL-1/8-5/32-U	10
		1/4 "	564670	QBLL-1/8-1/4-U	10
		5/16 "	564671	QBLL-1/8-5/16-U	10

1) Packungseinheit in Stück





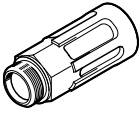

Bestellangaben		Teile-Nr.	Typ	PE <sup>1)</sup>	
Beschreibung G-Gewinde					
<b>Steckverschraubung mit Innensechskant</b>					
	Anschlussgewinde G1/8 für Schlauchaußen-Ø  -  - <b>Hinweis</b> Steckverschraubung mit G-Gewinde sind nur für Versorgungs- und Einspeisplatten.	4 mm	186106	QS-G1/8-4-I	10
			133008	QS-G1/8-4-I-100	100
		6 mm	186107	QS-G1/8-6-I	10
			133009	QS-G1/8-6-I-100	100
		8 mm	186109	QS-G1/8-8-I	10
			133010	QS-G1/8-8-I-100	100
<b>Gewinkelte Steckverschraubung mit Außensechskant</b>					
	Anschlussgewinde G1/8 für Schlauchaußen-Ø  -  - <b>Hinweis</b> Steckverschraubung mit G-Gewinde sind nur für Versorgungs- und Einspeisplatten.	4 mm	186116	QSL-G1/8-4	10
			132048	QSL-G1/8-4-100	100
		6 mm	186117	QSL-G1/8-6	10
			132049	QSL-G1/8-6-100	100
		8 mm	186119	QSL-G1/8-8	10
			132050	QSL-G1/8-8-50	50
<b>Gewinkelte Steckverschraubung, lang, mit Außensechskant</b>					
	Anschlussgewinde G1/8 für Schlauchaußen-Ø  -  - <b>Hinweis</b> Steckverschraubung mit G-Gewinde sind nur für Versorgungs- und Einspeisplatten.	4 mm	186127	QSLL-G1/8-4	10
			133015	QSLL-G1/8-4-100	100
		6 mm	186128	QSLL-G1/8-6	10
			133016	QSLL-G1/8-6-100	100
		8 mm	186130	QSLL-G1/8-8	10
			133017	QSLL-G1/8-8-100	100

1) Packungseinheit in Stück

## Zubehör Anschlussblock, Baugröße 20

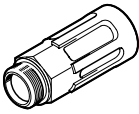

Bestellangaben		Beschreibung NPT-Gewinde	Teile-Nr.	Typ	PE <sup>1)</sup>
<b>Schalldämpfer</b>					
	mit Anschlussgewinde NPT, Metallausführung	1/4 NPT	12639	U-1/4-B-NPT	1
		3/8 NPT	12740	U-3/8-B-NPT	1
	mit Anschlussgewinde NPT, Sinterausführung, lang	1/4 NPT	1206990	AMTE-M-LH-N14	20
		3/8 NPT	1206991	AMTE-M-LH-N38	10

1) Packungseinheit in Stück

Bestellangaben		Beschreibung G-Gewinde	Teile-Nr.	Typ	PE <sup>1)</sup>
<b>Schalldämpfer</b>					
	mit Anschlussgewinde G, Polymerausführung	G1/8	2307	U-1/8	1
			534222	U-1/8-50	50
 <b>Hinweis</b> Schalldämpfer mit G-Gewinde sind nur für Versorgungs- und Einspeisepplatten.					
	mit Anschlussgewinde G, Metallausführung	G1/8	6841	U-1/8-B	1
			 <b>Hinweis</b> Schalldämpfer mit G-Gewinde sind nur für Versorgungs- und Einspeisepplatten.		
	mit Anschlussgewinde G, Sinterausführung, lang	G1/8	1205860	AMTE-M-LH-G18	20
			 <b>Hinweis</b> Schalldämpfer mit G-Gewinde sind nur für Versorgungs- und Einspeisepplatten.		

1) Packungseinheit in Stück

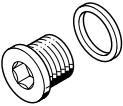
## Zubehör Anschlussblock, Baugröße 20

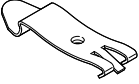
Bestellangaben		Teile-Nr.	Typ	PE <sup>1)</sup>	
Beschreibung					
<b>Blindstopfen</b>					
	mit Anschlussgewinde NPT	1/8 NPT	<b>173985</b>	<b>B-1/8-NPT</b>	1
		1/4 NPT	<b>174165</b>	<b>B-1/4-NPT</b>	1
		3/8 NPT	<b>174169</b>	<b>B-3/8-NPT</b>	1
<b>Trennelement</b>					
	zur Herstellung von Druckzonen für Anschluss	G1/8	<b>569995</b>	<b>VABD-8-B</b>	1
		1/8 NPT			
		G1/4	<b>569996</b>	<b>VABD-10-B</b>	1
		1/4 NPT			
		G3/8	<b>574483</b>	<b>VABD-14-B</b>	1
		3/8 NPT			
<b>Hutschienen-Befestigung</b>					
	für Baugröße 20, zur Befestigung auf Standard-Hutschienen TH 357,5 oder TH 35-15 nach EN 60715	<b>569998</b>	<b>VAME-T-M4</b>	2	

1) Packungseinheit in Stück

## Datenblatt Anschlussblock, Baugröße 25

-  - Durchfluss  
bis 1300 l/min

-  - Baubreite der Ventile  
26,5 mm



### Allgemeine Technische Daten

	Anschlussblock Standard		Anschlussblock Kompakt		P-Anschlussleiste beidseitig
	für Ventile	3/2	5/2, 5/3	3/2	5/2, 5/3
Rastermaß [mm]	27,5				
Befestigungsart	mit Durchgangsbohrung				mit Befestigungswinkel
maximale Anzahl Ventilplätze	10	10	10	10	10
Anschluss 1	1/2 NPT	1/2 NPT	3/8 NPT	3/8 NPT	1/2 NPT
Anschluss 3	1/2 NPT	1/2 NPT	3/8 NPT	3/8 NPT	-
Anschluss 5	-	1/2 NPT	-	3/8 NPT	-
Anschluss 12	1/8 NPT	1/8 NPT	-	-	-
Anschluss 14	-	1/8 NPT	-	-	-
KBK <sup>1)</sup>	2 <sup>1)</sup>				

1) Weitere Informationen [www.festo.com/x/topic/kbk](http://www.festo.com/x/topic/kbk)

### Gewicht [g]

Ventilplätze	2	3	4	5	6	7	8	9	10
<b>Anschlussblock für 3/2-Wegeventile, Standard</b>									
VABM-B10-25E-N12-...-P3	726	960	1194	1428	1662	1896	2130	2364	2598
<b>Anschlussblock für 5/2- und 5/3-Wegeventile, Standard</b>									
VABM-B10-25E-N12-...	927	1224	1521	1818	2115	2412	2709	3006	3303
<b>Anschlussblock für 3/2-Wegeventile, Kompakt</b>									
VABM-B10-25S-N38-...-P3	369	488	607	726	845	964	1083	1202	1321
<b>Anschlussblock für 5/2- und 5/3-Wegeventile, Kompakt</b>									
VABM-B10-25S-N38-...	438	579	720	861	1002	1143	1284	1425	1566
<b>P-Anschlussleiste für beidseitige Befestigung</b>									
VABM-B10-25-N12-...-P53	258	340	422	504	586	668	750	832	914

### Werkstoffinformationen

Werkstoff-Info	Alu-Knetlegierung
Werkstoff-Hinweis	RoHS konform

## Datenblatt Anschlussblock, Baugröße 25

## Abmessungen

Anschlussblock für 3/2-Wegeventile, Standard

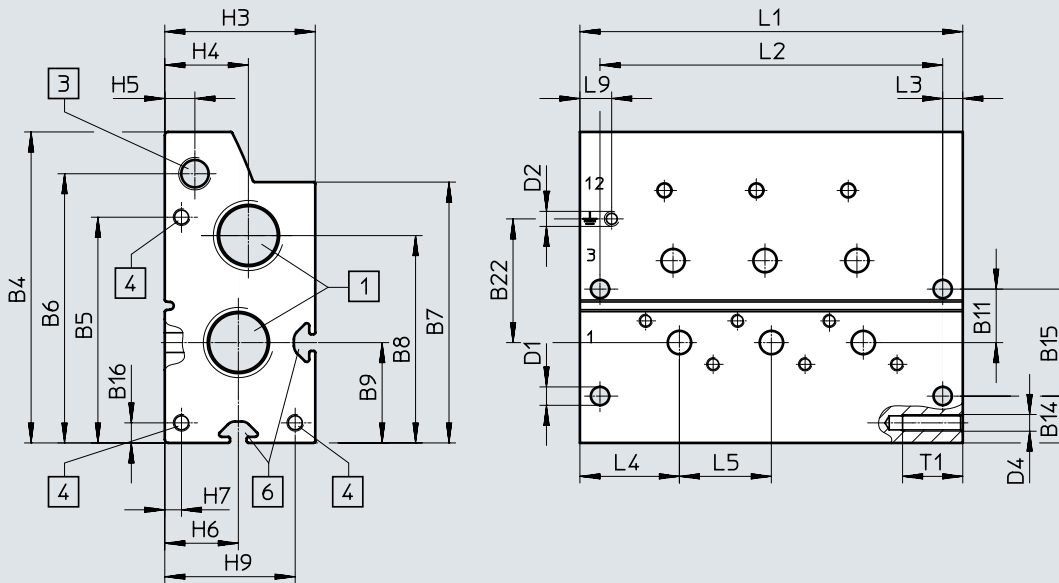

[1] Anschlüsse 1 und 3 (beidseitig): 1/2 NPT

[3] Anschlüsse 12 (beidseitig): 1/8 NPT

[4] Gewinde M5x18 für Erweiterungsmodul

[6] Profilmutter IPM-05, System 5

Typ	B4	B5	B6	B7	B8	B9	B11	B14	B15	B16	B22
VABM-B10-25-E-N12-...-P3	93	67,5	80,5	78	62	30	16	14	32	6	37

Typ	D1 ø	D2	D4	H3	H4	H5	H6	H7	H9	L3	L4	L5	L9	T1
VABM-B10-25-E-N12-...-P3	5,5	M4x9	M5	45	25	9	22	5	39	6	29,8	27,5	9,5	18

Ventilplätze	2	3	4	5	6	7	8	9	10
L1 [mm]	87	114,5	142	169,5	197	224,5	252	279,5	307
L2 [mm]	75	102,5	130	157,5	185	212,5	240	267,5	295

## Datenblatt Anschlussblock, Baugröße 25

### Abmessungen

Anschlussblock für 5/2- und 5/3-Wegeventile, Standard

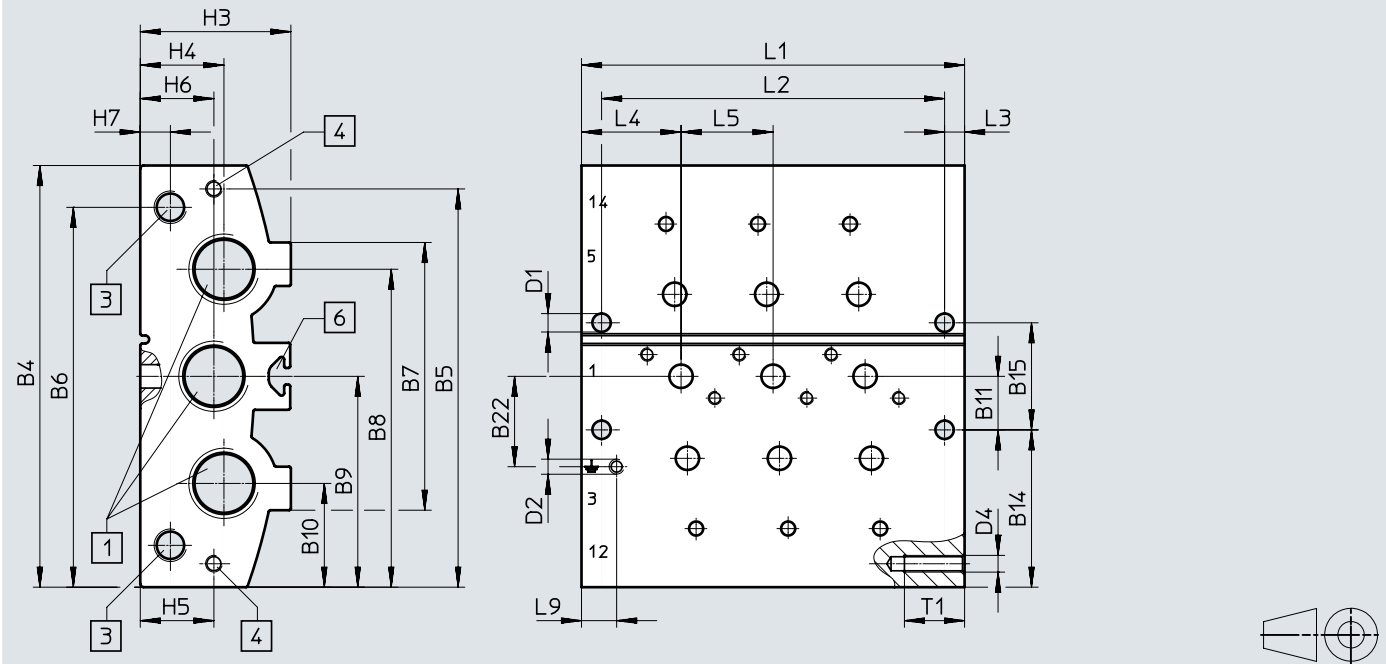

[1] Anschlüsse 1, 3 und 5 (beidseitig): 1/2 NPT

[3] Anschlüsse 12 und 14 (beidseitig): 1/8 NPT

[4] Gewinde M5x18 für Erweiterungsmodul

[6] Profilmutter IPM-05, System 5

Typ	B4	B5	B6	B7	B8	B9	B10	B11	B14	B15	B22
VABM-B10-25E-N12-...	126	119	113,5	80	95	63	31	16	47	32	27

Typ	D1 $\varnothing$	D2	D4	H3	H4	H5	H6	H7	L3	L4	L5	L9	T1
VABM-B10-25E-N12-...	5,5	M4x9	M5	45	25	22	22	9	6	29,8	27,5	10,5	18

Ventilplätze	2	3	4	5	6	7	8	9	10
L1 [mm]	87	114,5	142	169,5	197	224,5	252	279,5	307
L2 [mm]	75	102,5	130	157,5	185	212,5	240	267,5	295

## Datenblatt Anschlussblock, Baugröße 25

## Abmessungen

Anschlussblock für 3/2-Wegeventile, Kompakt

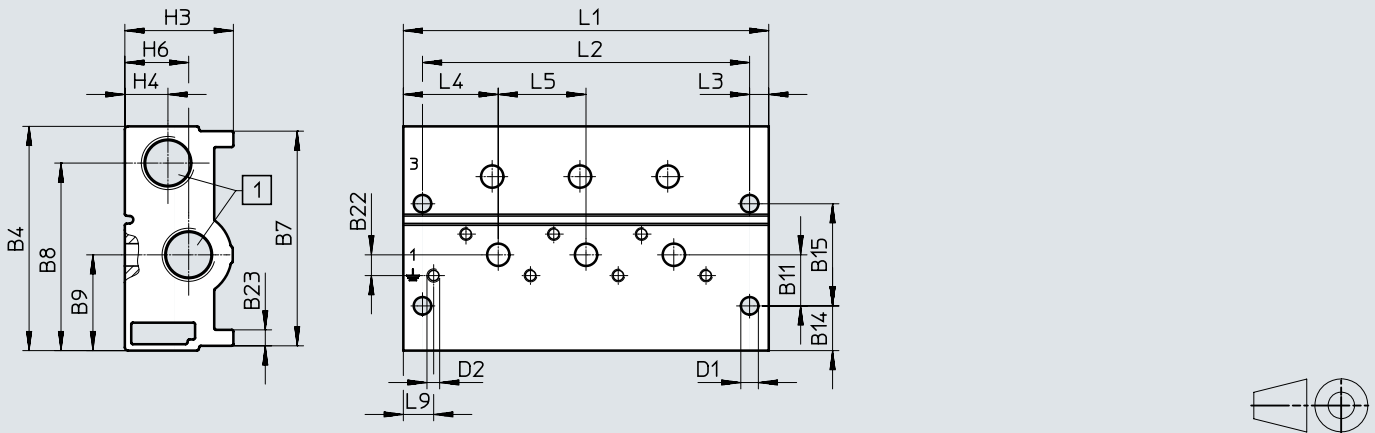

[1] Anschlüsse 1, und 3 (beidseitig): 3/8 NPT

Typ	B4	B7	B8	B9	B11	B14	B15	B22	B23
VABM-B10-25S-N38-...-P3	70,3	67,3	58,8	30	16	14	32	6,5	5

Typ	D1 ø	D2	H3	H4	H6	L3	L4	L5	L9
VABM-B10-25S-N38-...-P3	5,5	M4x9	34	13,5	20	6	29,8	27,5	9,5

  

Ventilplätze	2	3	4	5	6	7	8	9	10
L1 [mm]	87	114,5	142	169,5	197	224,5	252	279,5	307
L2 [mm]	75	102,5	130	157,5	185	212,5	240	267,5	295

## Datenblatt Anschlussblock, Baugröße 25

### Abmessungen

Anschlussblock für 5/2- und 5/3-Wegeventile, Kompakt

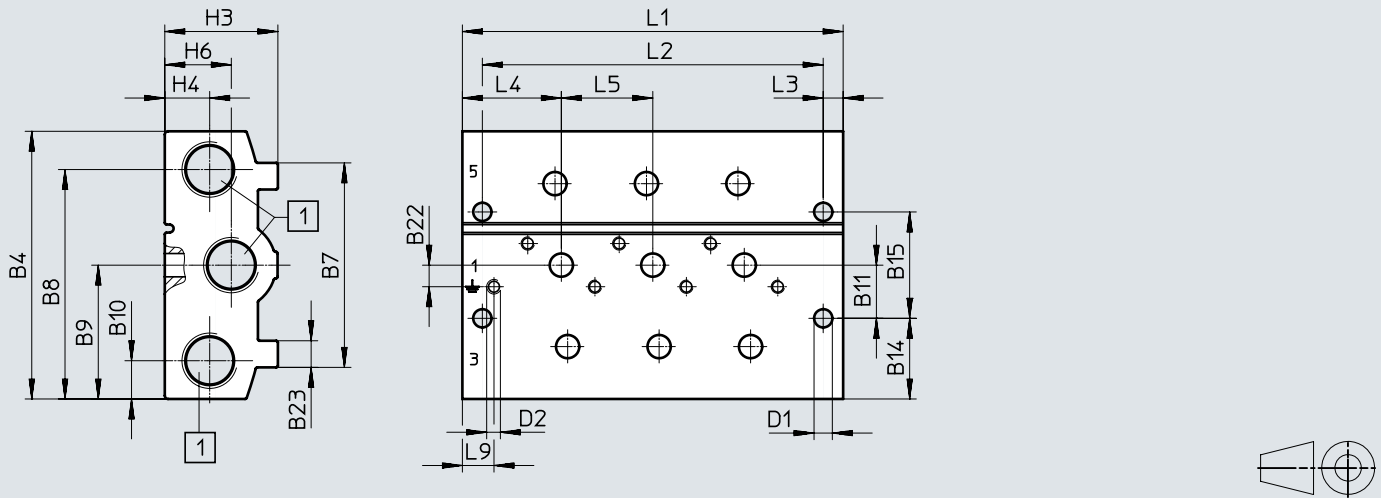

[1] Anschlüsse 1, 3 und 5 (beidseitig): 3/8 NPT

Typ	B4	B7	B8	B9	B10	B11	B14	B15	B22	B23
VABM-B10-25S-N38-...	80,5	61,5	69	40,3	11,5	16	24,3	32	6,5	8

Typ	D1 ø	D2	H3	H4	H6	L3	L4	L5	L9
VABM-B10-25S-N38-...	5,5	M4x9	34	13,5	20	6	29,8	27,5	9,5

Ventilplätze	2	3	4	5	6	7	8	9	10
L1 [mm]	87	114,5	142	169,5	197	224,5	252	279,5	307
L2 [mm]	75	102,5	130	157,5	185	212,5	240	267,5	295

## Datenblatt Anschlussblock, Baugröße 25

## Abmessungen

P-Anschlussleiste, beidseitige Montage

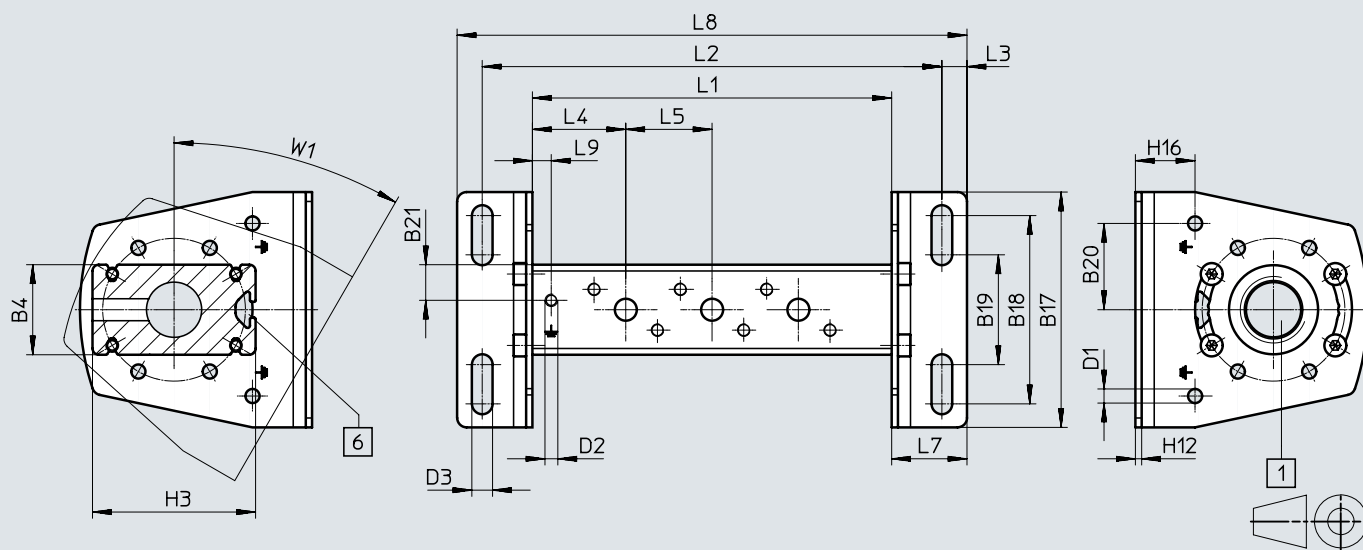
[1] Anschluss 1: (beidseitig):  
1/2 NPT

[6] Profilmutter IPM-05, System 5









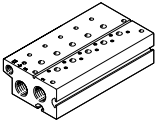

- - Hinweis

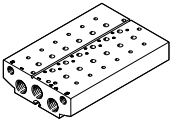
Befestigungswinkel um  
 $\pm 30^\circ$  versetzbar

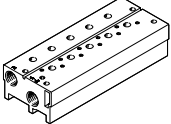

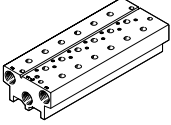

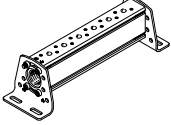

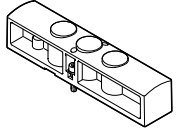
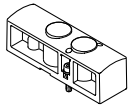

Typ	B4	B17	B18	B19	B20	B21	D1 $\varnothing$	D2	D3 $\varnothing$	H3	H12	H16	L3	L4	L5	L7	L9	W1
VABM-B10-25-N12-...-P53	28,7	75	60	35	27,5	11,4	4,5	M4x9	6,6	52	2	19	8	29,8	27,5	24	6	30

Ventilplätze	2	3	4	5	6	7	8	9	10
L1 [mm]	87	114,5	142	169,5	197	224,5	252	279,5	307
L2 [mm]	119	146,5	174	201,5	229	256,5	284	311,5	339
L8 [mm]	135	162,5	190	217,5	245	272,5	300	327,5	355

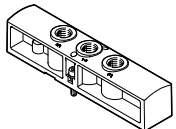

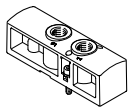
## Bestellangaben Anschlussblock, Baugröße 25

Bestellangaben		Ventilplätze	Teile-Nr.	Typ
<b>Anschlussblock Standard</b>				
 <p>für 3/2-Wegeventile, inkl. Dichtungen und Schrauben zur Ventilmontage</p> <p>-  - <b>Hinweis</b> Blindstopfen für einseitigen Verschluss der Versorgungsanschlüsse (1, 3 und 14) im Lieferumfang enthalte</p>	2	8026288	VABM-B10-25E-N12-2-P3	
	3	8026289	VABM-B10-25E-N12-3-P3	
	4	8026290	VABM-B10-25E-N12-4-P3	
	5	8026291	VABM-B10-25E-N12-5-P3	
	6	8026292	VABM-B10-25E-N12-6-P3	
	7	8026293	VABM-B10-25E-N12-7-P3	
	8	8026294	VABM-B10-25E-N12-8-P3	
	9	8026295	VABM-B10-25E-N12-9-P3	
	10	8026296	VABM-B10-25E-N12-10-P3	
	 <p>für 5/2- und 5/3-Wegeventile, inkl. Dichtungen und Schrauben zur Ventilmontage</p> <p>-  - <b>Hinweis</b> Blindstopfen für einseitigen Verschluss der Versorgungsanschlüsse (1, 3, 5, 12 und 14) im Lieferumfang enthalten.</p>	2	8026252	VABM-B10-25E-N12-2
3		8026253	VABM-B10-25E-N12-3	
4		8026254	VABM-B10-25E-N12-4	
5		8026255	VABM-B10-25E-N12-5	
6		8026256	VABM-B10-25E-N12-6	
7		8026257	VABM-B10-25E-N12-7	
8		8026258	VABM-B10-25E-N12-8	
9		8026259	VABM-B10-25E-N12-9	
10		8026260	VABM-B10-25E-N12-10	
<b>Anschlussblock Kompakt</b>				
 <p>für 3/2-Wegeventile, inkl. Dichtungen und Schrauben zur Ventilmontage</p> <p>-  - <b>Hinweis</b> Blindstopfen für einseitigen Verschluss der Versorgungsanschlüsse (1 und 3) im Lieferumfang enthalten.</p>	2	8026306	VABM-B10-25S-N38-2-P3	
	3	8026307	VABM-B10-25S-N38-3-P3	
	4	8026308	VABM-B10-25S-N38-4-P3	
	5	8026309	VABM-B10-25S-N38-5-P3	
	6	8026310	VABM-B10-25S-N38-6-P3	
	7	8026311	VABM-B10-25S-N38-7-P3	
	8	8026312	VABM-B10-25S-N38-8-P3	
	9	8026313	VABM-B10-25S-N38-9-P3	
	10	8026314	VABM-B10-25S-N38-10-P3	
	 <p>für 5/2- und 5/3-Wegeventile, inkl. Dichtungen und Schrauben zur Ventilmontage</p> <p>-  - <b>Hinweis</b> Blindstopfen für einseitigen Verschluss der Versorgungsanschlüsse (1, 3 und 5) im Lieferumfang enthalten.</p>	2	8026270	VABM-B10-25S-N38-2
3		8026271	VABM-B10-25S-N38-3	
4		8026272	VABM-B10-25S-N38-4	
5		8026273	VABM-B10-25S-N38-5	
6		8026274	VABM-B10-25S-N38-6	
7		8026275	VABM-B10-25S-N38-7	
8		8026276	VABM-B10-25S-N38-8	
9		8026277	VABM-B10-25S-N38-9	
10		8026278	VABM-B10-25S-N38-10	
<b>P-Anschlussleiste</b>				
 <p>für beidseitige Befestigung, inkl. Dichtungen und Schrauben zur Ventilmontage</p> <p>-  - <b>Hinweis</b> Blindstopfen für einseitigen Verschluss des Versorgungsanschlusses (1) im Lieferumfang enthalten.</p>	2	8026228	VABM-B10-25-N12-2-P53	
	3	8026229	VABM-B10-25-N12-3-P53	
	4	8026230	VABM-B10-25-N12-4-P53	
	5	8026231	VABM-B10-25-N12-5-P53	
	6	8026232	VABM-B10-25-N12-6-P53	
	7	8026233	VABM-B10-25-N12-7-P53	
	8	8026234	VABM-B10-25-N12-8-P53	
	9	8026235	VABM-B10-25-N12-9-P53	
	10	8026236	VABM-B10-25-N12-10-P53	







## Zubehör Anschlussblock, Baugröße 25

Bestellangaben			
Beschreibung	Gewicht [g]	Teile-Nr.	Typ
<b>Abdeckplatte</b>			
	für Ventilplatz auf Anschlussblock für 5/2-, 5/3-Wegeventile	117	<b>8026209</b> VABB-B10-25-E
	für Ventilplatz auf Anschlussblock für 3/2-Wegeventile	84	<b>8026210</b> VABB-B10-25-E-P3
	für Ventilplatz auf P-Anschlussleiste	28	<b>8026208</b> VABB-B10-25-A
<b>Versorgungsplatte</b>			
	für Ventilplatz auf Anschlussblock für 3/2-Wegeventile -  - <b>Hinweis</b> Versorgungs- und Einspeiseplatten sind ausschließlich mit G-Gewinde erhältlich.	80	<b>8026319</b> VABF-B10-25-P1A4-G14-P3
	für Ventilplatz auf Anschlussblock für 5/2-, 5/3-Wegeventile -  - <b>Hinweis</b> Versorgungs- und Einspeiseplatten sind ausschließlich mit G-Gewinde erhältlich.	110	<b>8026318</b> VABF-B10-25-P1A4-G14
<b>Einspeiseplatte</b>			
	für Ventilplatz auf P-Anschlussleiste -  - <b>Hinweis</b> Versorgungs- und Einspeiseplatten sind ausschließlich mit G-Gewinde erhältlich.	26	<b>8026317</b> VABF-B10-25-P1-G14

## Zubehör Anschlussblock, Baugröße 25

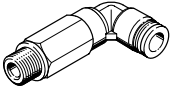

Bestellangaben		Beschreibung NPT-Gewinde	Teile-Nr.	Typ	PE <sup>1)</sup>
<b>Steckverschraubung mit Innensechskant</b>					
	Anschlussgewinde 1/8 NPT für Schlauchaußen-Ø	1/4 "	572318	QB-1/8-1/4-1-U	10
	Anschlussgewinde 3/8 NPT für Schlauchaußen-Ø	5/16 "	572323	QB-3/8-5/16-1-U	10
		3/8 "	572324	QB-3/8-3/8-1-U	10
		1/2 "	572325	QB-3/8-1/2-1-U	10
	Anschlussgewinde 1/2 NPT für Schlauchaußen-Ø	1/2 "	572326	QB-1/2-1/2-1-U	10
<b>Steckverschraubung mit Außensechskant</b>					
	Anschlussgewinde 1/2 NPT für Schlauchaußen-Ø	3/8 "	533283	QB-1/2-3/8-U	5
<b>Gewinkelte Steckverschraubung mit Außensechskant</b>					
	Anschlussgewinde 3/8 NPT für Schlauchaußen-Ø	5/16 "	533299	QBL-3/8-5/16-U	5
		3/8 "	533300	QBL-3/8-3/8-U	5
		1/2 "	533301	QBL-3/8-1/2-U	5
	Anschlussgewinde 1/2 NPT für Schlauchaußen-Ø	3/8 "	533302	QBL-1/2-3/8-U	5
		1/2 "	533303	QBL-1/2-1/2-U	5

1) Packungseinheit in Stück





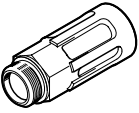

Bestellangaben		Beschreibung G-Gewinde	Teile-Nr.	Typ	PE <sup>1)</sup>
<b>Steckverschraubung mit Innensechskant</b>					
	Anschlussgewinde G1/4 für Schlauchaußen-Ø	6 mm	186108	QS-G1/4-6-I	10
		8 mm	186110	QS-G1/4-8-I	10
		10 mm	186112	QS-G1/4-10-I	10
	-  - <b>Hinweis</b> Steckverschraubung mit G-Gewinde sind nur für Versorgungs- und Einspeiseplatten.				
<b>Gewinkelte Steckverschraubung mit Außensechskant</b>					
	Anschlussgewinde G1/4 für Schlauchaußen-Ø	6 mm	186118	QSL-G1/4-6	10
			132051	QSL-G1/4-6-100	100
	8 mm	186120	QSL-G1/4-8	10	
		132052	QSL-G1/4-8-50	50	
	10 mm	186122	QSL-G1/4-10	10	
		132053	QSL-G1/4-10-50	50	
-  - <b>Hinweis</b> Steckverschraubung mit G-Gewinde sind nur für Versorgungs- und Einspeiseplatten.					
<b>Gewinkelte Steckverschraubung, lang, mit Außensechskant</b>					
	Anschlussgewinde G1/4 für Schlauchaußen-Ø	6 mm	186129	QSLL-G1/4-6	10
		8 mm	186131	QSLL-G1/4-8	10
		10 mm	186133	QSLL-G1/4-10	10
	-  - <b>Hinweis</b> Steckverschraubung mit G-Gewinde sind nur für Versorgungs- und Einspeiseplatten.				

1) Packungseinheit in Stück

## Zubehör Anschlussblock, Baugröße 25

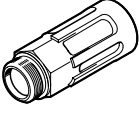

Bestellangaben			Teile-Nr.	Typ	PE <sup>1)</sup>
Beschreibung NPT-Gewinde					
<b>Schalldämpfer</b>					
	mit Anschlussgewinde NPT, Metallausführung	3/8 NPT	12740	U-3/8-B-NPT	1
		1/2 NPT	12741	U-1/2-B-NPT	1
	mit Anschlussgewinde NPT, Sinterausführung, lang	3/8 NPT	1206991	AMTE-M-LH-N38	10
		1/2 NPT	1206992	AMTE-M-LH-N12	10

1) Packungseinheit in Stück

Bestellangaben			Teile-Nr.	Typ	PE <sup>1)</sup>
Beschreibung G-Gewinde					
<b>Schalldämpfer</b>					
	mit Anschlussgewinde G, Polymerausführung	G1/4	2316	U-1/4	1
			534223	U-1/4-20	20
 <b>Hinweis</b> Schalldämpfer mit G-Gewinde sind nur für Versorgungs- und Einspeiseplatten.					
	mit Anschlussgewinde G, Metallausführung	G1/4	6842	U-1/4-B	1
			 <b>Hinweis</b> Schalldämpfer mit G-Gewinde sind nur für Versorgungs- und Einspeiseplatten.		
	mit Anschlussgewinde G, Sinterausführung, lang	G1/4	1205861	AMTE-M-LH-G14	20
			 <b>Hinweis</b> Schalldämpfer mit G-Gewinde sind nur für Versorgungs- und Einspeiseplatten.		

1) Packungseinheit in Stück

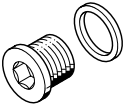
## Zubehör Anschlussblock, Baugröße 25

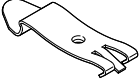
Bestellangaben					
	Beschreibung		Teile-Nr.	Typ	PE <sup>1)</sup>
<b>Blindstopfen</b>					
	mit Anschlussgewinde NPT	1/8 NPT	173985	B-1/8-NPT	1
		3/8 NPT	174169	B-3/8-NPT	1
		1/2 NPT	31785	B-1/2-NPT	1
<b>Trennelement</b>					
	zur Herstellung von Druckzonen für Anschluss	G1/8 1/8 NPT	569995	VABD-8-B	1
		G3/8 3/8 NPT	574483	VABD-14-B	1
		G1/2 1/2 NPT	8022483	VABD-17.5-B	1
<b>Hutschienen-Befestigung</b>					
	für Baugröße 25, zur Befestigung auf Standard-Hutschienen TH 357,5 oder TH 35-15 nach EN 60715		2636436	VAME-T-M5	2

1) Packungseinheit in Stück

## Datenblatt Anschlussblock, Baugröße 30

-  - Durchfluss  
bis 2300 l/min

-  - Baubreite der Ventile  
31 mm

**Allgemeine Technische Daten**

	Anschlussblock Standard		Anschlussblock Kompakt		P-Anschlussleiste beidseitig
	3/2	5/2, 5/3	3/2	5/2, 5/3	
für Ventile					3/2, 5/2, 5/3
Rastermaß [mm]	32				
Befestigungsart	mit Durchgangsbohrung				mit Befestigungs- winkel
maximale Anzahl Ventilplätze	10	10	10	10	10
Anschluss 1	3/4 NPT	3/4 NPT	1/2 NPT	1/2 NPT	3/4 NPT
Anschluss 3	3/4 NPT	3/4 NPT	1/2 NPT	1/2 NPT	–
Anschluss 5	–	3/4 NPT	–	1/2 NPT	–
Anschluss 12	1/8 NPT	1/8 NPT	–	–	–
Anschluss 14	–	1/8 NPT	–	–	–
KBK <sup>1)</sup>	2 <sup>1)</sup>				

1) Weitere Informationen [www.festo.com/x/topic/kbk](http://www.festo.com/x/topic/kbk)

**Gewicht [g]**

Ventilplätze	2	3	4	5	6	7	8	9	10
<b>Anschlussblock für 3/2-Wegeventile, Standard</b>									
VABM-B10-30E-N34-...-P3	1411	1828	2245	2662	3079	3496	3913	4330	4747
<b>Anschlussblock für 5/2- und 5/3-Wegeventile, Standard</b>									
VABM-B10-30E-N34-...	1722	2213	2703	3194	3684	4175	4665	5156	5646
<b>Anschlussblock für 3/2-Wegeventile, Kompakt</b>									
VABM-B10-30S-N12-...-P3	652	872	1093	1313	1533	1753	1973	2193	2413
<b>Anschlussblock für 5/2- und 5/3-Wegeventile, Kompakt</b>									
VABM-B10-30S-N12-...	759	1013	1267	1522	1776	2030	2285	2539	2793
<b>P-Anschlussleiste für beidseitige Befestigung</b>									
VABM-B10-30-N34-...-P53	818	977	1135	1293	1452	1610	1768	1927	2085

**Werkstoffinformationen**

Werkstoff-Info	Alu-Knetlegierung
Werkstoff-Hinweis	RoHS konform

## Datenblatt Anschlussblock, Baugröße 30

### Abmessungen

Anschlussblock für 3/2-Wegeventile, Standard

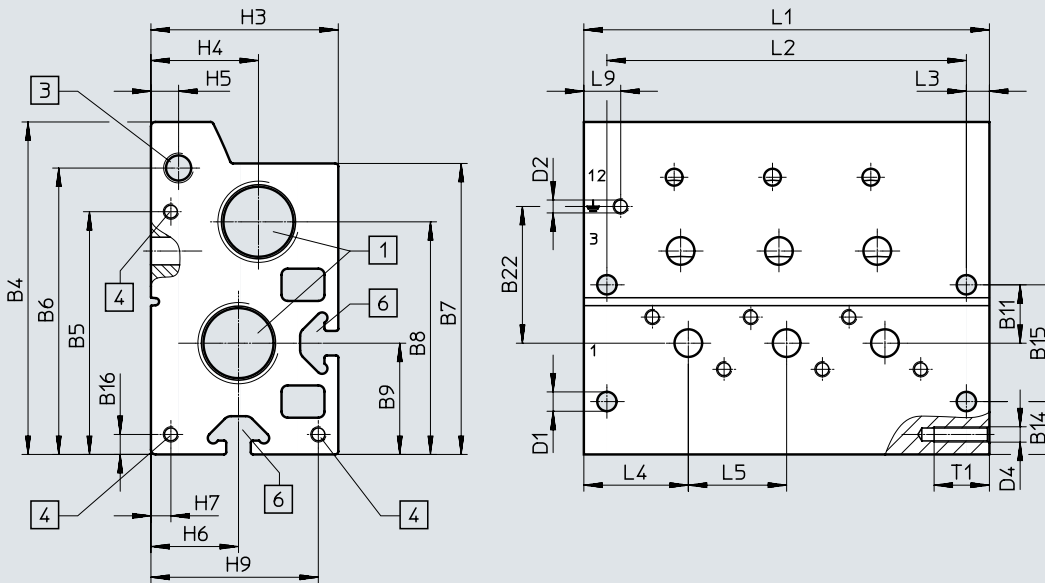

[1] Anschlüsse 1 und 3 (beidseitig): 3/4 NPT

[3] Anschlüsse 12 (beidseitig): 1/8 NPT

[4] Gewinde M5x18 für Erweiterungsmodul

[6] Profilmutter IPM-08, System 8

Typ	B4	B5	B6	B7	B8	B9	B11	B14	B15	B16	B22
VABM-B10-30-E-N34-...-P3	108,2	79	93,2	94,7	75,7	36,2	19	17,2	38	6,5	44,5

Typ	D1 ø	D2	D4	H3	H4	H5	H6	H7	H9	L3	L4	L5	L9	T1
VABM-B10-30-E-N34-...-P3	6,3	M5x11	M5	61	35	9	28,5	6,5	54,5	7,5	34	32	12	18

Ventilplätze	2	3	4	5	6	7	8	9	10
L1 [mm]	100	132	164	196	228	260	292	324	356
L2 [mm]	85	117	149	181	213	245	277	309	341

## Datenblatt Anschlussblock, Baugröße 30

## Abmessungen

Anschlussblock für 5/2- und 5/3-Wegeventile, Standard

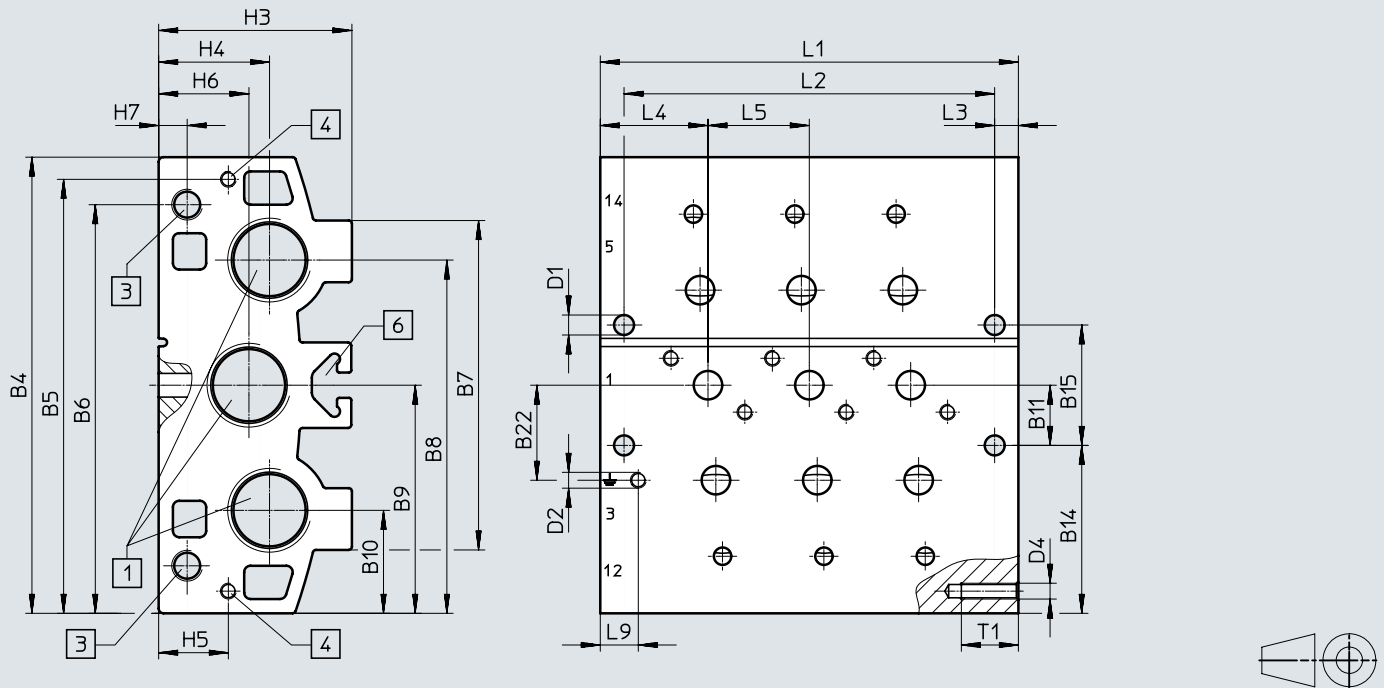

[1] Anschlüsse 1, 3 und 5 (beidseitig): 3/4 NPT

[3] Anschlüsse 12 und 14 (beidseitig): 1/8 NPT

[4] Gewinde M5x18 für Erweiterungsmodul

[6] Profilmutter IPM-08, System 8

Typ	B4	B5	B6	B7	B8	B9	B10	B11	B14	B15	B22
VABM-B10-30E-N34-...	144	137	129	104	111,5	72	32,5	19	53	38	30

Typ	D1 ø	D2	D4	H3	H4	H5	H6	H7	L3	L4	L5	L9	T1
VABM-B10-30E-N34-...	6,3	M5*11	M5	61	35	22	28,5	9	7,5	34	32	12	18

Ventilplätze	2	3	4	5	6	7	8	9	10
L1 [mm]	100	132	164	196	228	260	292	324	356
L2 [mm]	85	117	149	181	213	245	277	309	341

## Datenblatt Anschlussblock, Baugröße 30

### Abmessungen

Anschlussblock für 3/2-Wegeventile, Kompakt

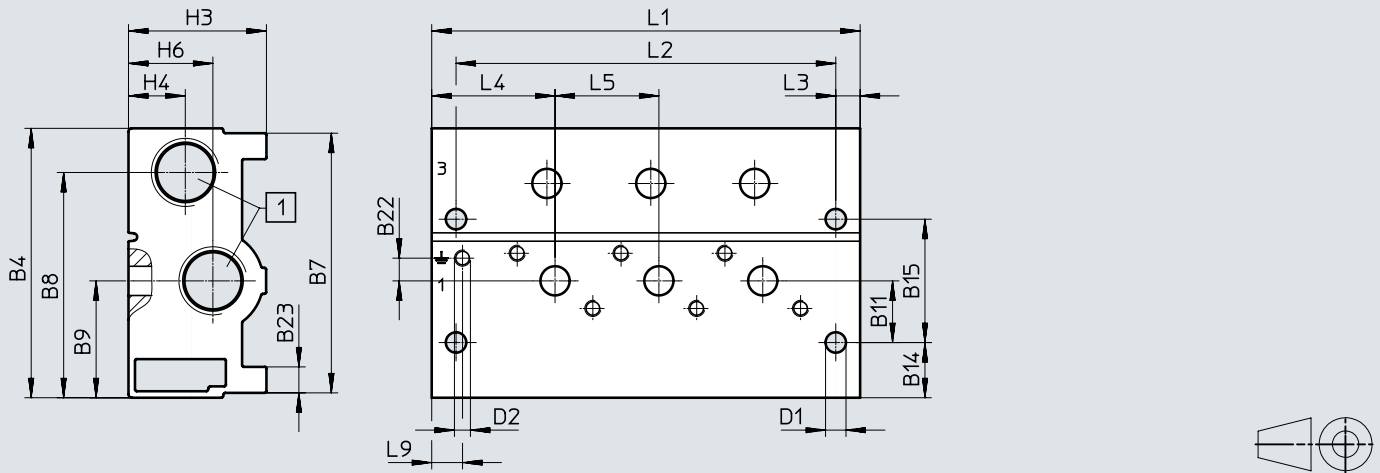

[1] Anschlüsse 1, und 3 (beidseitig): 1/2 NPT

Typ	B4	B7	B8	B9	B11	B14	B15	B22	B23
VABM-B10-30S-N12-...-P3	83	80	69,4	36	19	17	38	7	8

Typ	D1 ø	D2	H3	H4	H6	L3	L4	L5	L9
VABM-B10-30S-N12-...-P3	6,3	M5x11	42,5	17,5	26	7,5	38	32	12

Ventilplätze	2	3	4	5	6	7	8	9	10
L1 [mm]	100	132	164	196	228	260	292	324	356
L2 [mm]	85	117	149	181	213	245	277	309	341

## Datenblatt Anschlussblock, Baugröße 30

## Abmessungen

Anschlussblock für 5/2- und 5/3-Wegeventile, Kompakt

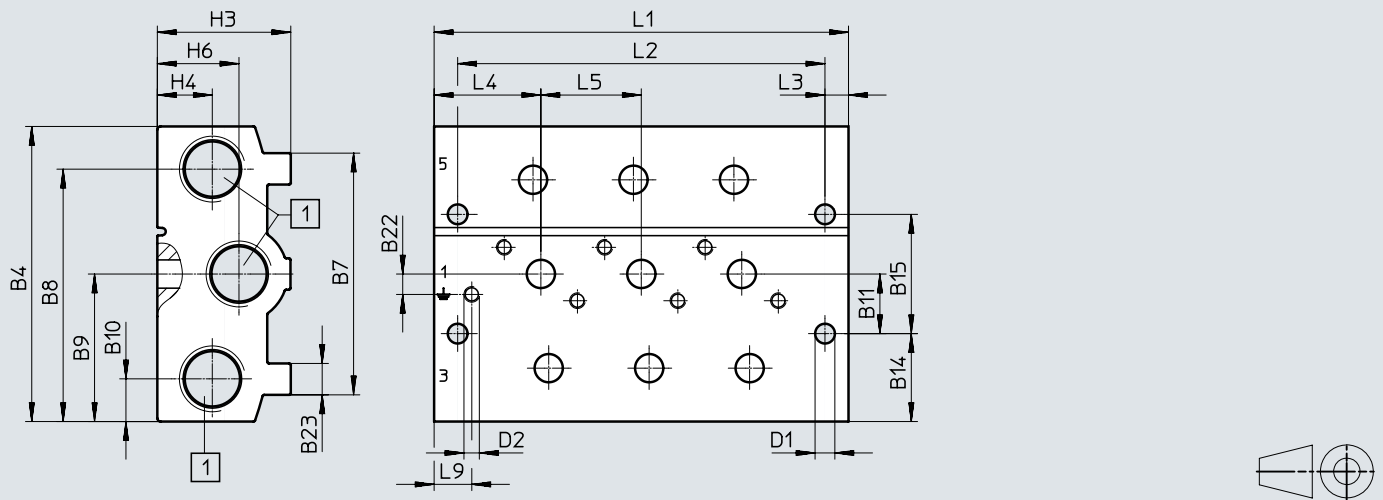

[1] Anschlüsse 1, 3 und 5 (beidseitig): 1/2 NPT

Typ	B4	B7	B8	B9	B10	B11	B14	B15	B22	B23
VABM-B10-30S-N12-...	94	77	80,4	47	13,6	19	28	38	6,5	10

Typ	D1 ø	D2	H3	H4	H6	L3	L4	L5	L9
VABM-B10-30S-N12-...	6,3	M5x11	42,5	17,5	26	7,5	34	32	12

Ventilplätze	2	3	4	5	6	7	8	9	10
L1 [mm]	100	132	164	196	228	260	292	324	356
L2 [mm]	85	117	149	181	213	245	277	309	341

## Datenblatt Anschlussblock, Baugröße 30

### Abmessungen

P-Anschlussleiste, beidseitige Montage

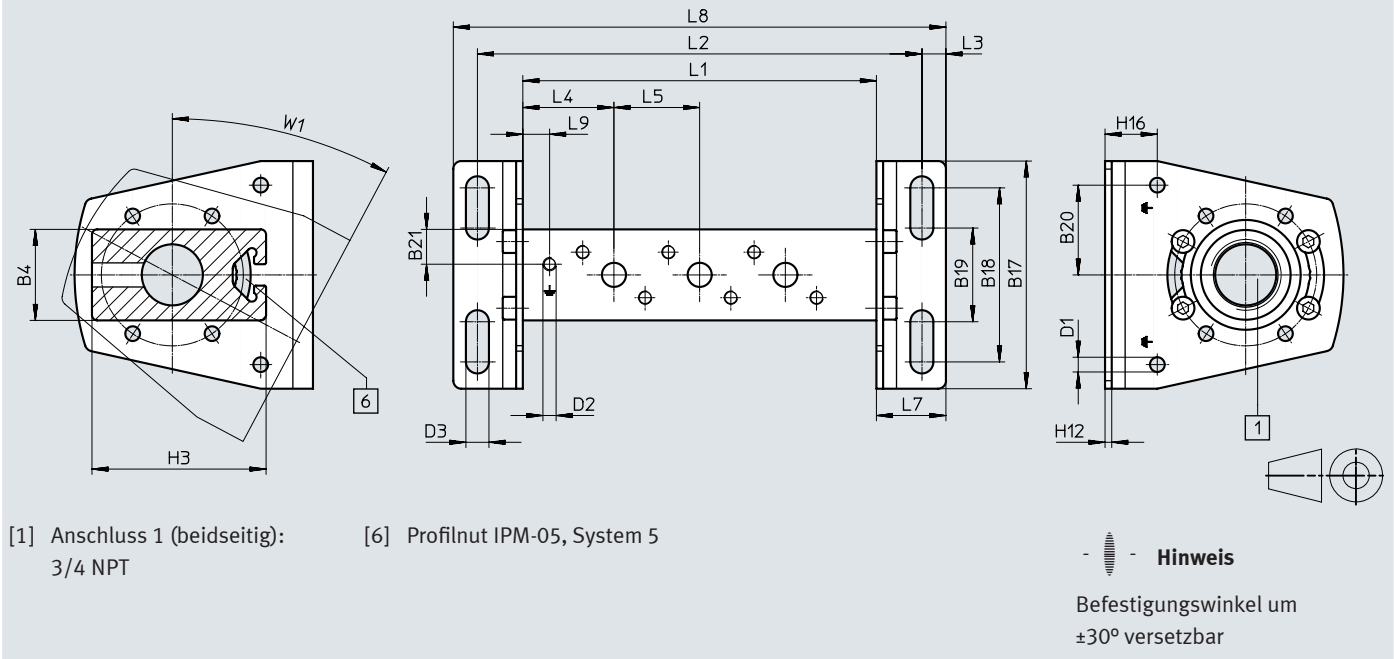









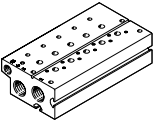

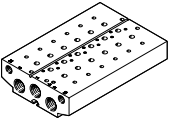
Typ	B4	B17	B18	B19	B20	B21	D1 $\varnothing$	D2	D3 $\varnothing$	H3	H12	H16	L3	L4	L5	L7	L9	W1
VABM-B10-30-N34-...-P53	34	85	65	35	33,5	13	5,5	M5x11	8,6	65	2,5	19,5	9	34	32	26	10	28°

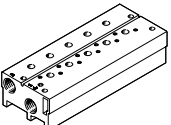

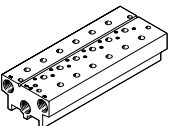

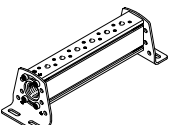



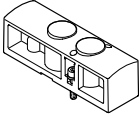
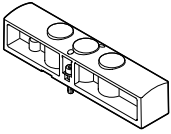

Ventilplätze	2	3	4	5	6	7	8	9	10
L1 [mm]	100	132	164	196	228	260	292	324	356
L2 [mm]	134	166	198	230	262	294	326	358	390
L8 [mm]	152	184	216	248	280	312	344	376	408

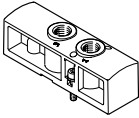

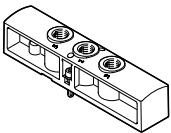

## Bestellangaben Anschlussblock, Baugröße 30

Bestellangaben		Ventilplätze	Teile-Nr.	Typ
<b>Anschlussblock Standard</b>				
 <p>für 3/2-Wegeventile, inkl. Dichtungen und Schrauben zur Ventilmontage</p> <p>-  - <b>Hinweis</b> Blindstopfen für einseitigen Verschluss der Versorgungsanschlüsse (1, 3 und 14) im Lieferumfang enthalten.</p>	2	8026404	VABM-B10-30E-N34-2-P3	
	3	8026405	VABM-B10-30E-N34-3-P3	
	4	8026406	VABM-B10-30E-N34-4-P3	
	5	8026407	VABM-B10-30E-N34-5-P3	
	6	8026408	VABM-B10-30E-N34-6-P3	
	7	8026409	VABM-B10-30E-N34-7-P3	
	8	8026410	VABM-B10-30E-N34-8-P3	
	9	8026411	VABM-B10-30E-N34-9-P3	
	10	8026412	VABM-B10-30E-N34-10-P3	
	 <p>für 5/2- und 5/3-Wegeventile, inkl. Dichtungen und Schrauben zur Ventilmontage</p> <p>-  - <b>Hinweis</b> Blindstopfen für einseitigen Verschluss der Versorgungsanschlüsse (1, 3, 5, 12 und 14) im Lieferumfang enthalten.</p>	2	8026368	VABM-B10-30E-N34-2
3		8026369	VABM-B10-30E-N34-3	
4		8026370	VABM-B10-30E-N34-4	
5		8026371	VABM-B10-30E-N34-5	
6		8026372	VABM-B10-30E-N34-6	
7		8026373	VABM-B10-30E-N34-7	
8		8026374	VABM-B10-30E-N34-8	
9		8026375	VABM-B10-30E-N34-9	
10		8026376	VABM-B10-30E-N34-10	
<b>Anschlussblock Kompakt</b>				
 <p>für 3/2-Wegeventile, inkl. Dichtungen und Schrauben zur Ventilmontage</p> <p>-  - <b>Hinweis</b> Blindstopfen für einseitigen Verschluss der Versorgungsanschlüsse (1 und 3) im Lieferumfang enthalten.</p>	2	8026422	VABM-B10-30S-N12-2-P3	
	3	8026423	VABM-B10-30S-N12-3-P3	
	4	8026424	VABM-B10-30S-N12-4-P3	
	5	8026425	VABM-B10-30S-N12-5-P3	
	6	8026426	VABM-B10-30S-N12-6-P3	
	7	8026427	VABM-B10-30S-N12-7-P3	
	8	8026428	VABM-B10-30S-N12-8-P3	
	9	8026429	VABM-B10-30S-N12-9-P3	
	10	8026430	VABM-B10-30S-N12-10-P3	
	 <p>für 5/2- und 5/3-Wegeventile, inkl. Dichtungen und Schrauben zur Ventilmontage</p> <p>-  - <b>Hinweis</b> Blindstopfen für einseitigen Verschluss der Versorgungsanschlüsse (1, 3 und 5) im Lieferumfang enthalten.</p>	2	8026386	VABM-B10-30S-N12-2
3		8026387	VABM-B10-30S-N12-3	
4		8026388	VABM-B10-30S-N12-4	
5		8026389	VABM-B10-30S-N12-5	
6		8026390	VABM-B10-30S-N12-6	
7		8026391	VABM-B10-30S-N12-7	
8		8026392	VABM-B10-30S-N12-8	
9		8026393	VABM-B10-30S-N12-9	
10		8026394	VABM-B10-30S-N12-10	
<b>P-Anschlussleiste</b>				
 <p>für beidseitige Befestigung, inkl. Dichtungen und Schrauben zur Ventilmontage</p> <p>-  - <b>Hinweis</b> Blindstopfen für einseitigen Verschluss des Versorgungsanschlusses (1) im Lieferumfang enthalten.</p>	2	8026347	VABM-B10-30-N34-2-P53	
	3	8026348	VABM-B10-30-N34-3-P53	
	4	8026349	VABM-B10-30-N34-4-P53	
	5	8026350	VABM-B10-30-N34-5-P53	
	6	8026351	VABM-B10-30-N34-6-P53	
	7	8026352	VABM-B10-30-N34-7-P53	
	8	8026353	VABM-B10-30-N34-8-P53	
	9	8026354	VABM-B10-30-N34-9-P53	
	10	8026355	VABM-B10-30-N34-10-P53	







## Zubehör Anschlussblock, Baugröße 30

Bestellangaben			
Beschreibung	Gewicht [g]	Teile-Nr.	Typ
<b>Abdeckplatte</b>			
	für Ventilplatz auf Anschlussblock für 3/2-Wegeventile	128	<b>8026336</b> <b>VABB-B10-30-E-P3</b>
	für Ventilplatz auf Anschlussblock für 5/2-, 5/3-Wegeventile	179	<b>8026335</b> <b>VABB-B10-30-E</b>
	für Ventilplatz auf P-Anschlussleiste	43	<b>8026334</b> <b>VABB-B10-30-A</b>
<b>Versorgungsplatte</b>			
	für Ventilplatz auf Anschlussblock für 3/2-Wegeventile -  - <b>Hinweis</b> Versorgungs- und Einspeiseplatten sind ausschließlich mit G-Gewinde erhältlich.	121	<b>8026435</b> <b>VABF-B10-30-P1A4-G38-P3</b>
	für Ventilplatz auf Anschlussblock für 5/2-, 5/3-Wegeventile -  - <b>Hinweis</b> Versorgungs- und Einspeiseplatten sind ausschließlich mit G-Gewinde erhältlich.	167	<b>8026434</b> <b>VABF-B10-30-P1A4-G38</b>
<b>Einspeiseplatte</b>			
	für Ventilplatz auf P-Anschlussleiste -  - <b>Hinweis</b> Versorgungs- und Einspeiseplatten sind ausschließlich mit G-Gewinde erhältlich.	40	<b>8026433</b> <b>VABF-B10-30-P1-G38</b>

## Zubehör Anschlussblock, Baugröße 30

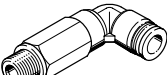

Bestellangaben					
Beschreibung NPT-Gewinde		Teile-Nr.	Typ	PE <sup>1)</sup>	
<b>Steckverschraubung mit Innensechskant</b>					
	Anschlussgewinde 1/8 NPT für Schlauchaußen-Ø	1/4 "	572318	QB-1/8-1/4-1-U	10
	Anschlussgewinde 1/2 NPT für Schlauchaußen-Ø	1/2 "	572326	QB-1/2-1/2-1-U	10
<b>Steckverschraubung mit Außensechskant</b>					
	Anschlussgewinde 1/2 NPT für Schlauchaußen-Ø	3/8 "	533283	QB-1/2-3/8-U	5
<b>Gewinkelte Steckverschraubung mit Außensechskant</b>					
	Anschlussgewinde 1/2 NPT für Schlauchaußen-Ø	3/8 "	533302	QBL-1/2-3/8-U	5
		1/2 "	533303	QBL-1/2-1/2-U	5
<b>Stecknippel-Verschraubung mit Außensechskant</b>					
	Anschlussgewinde 3/4 NPT für Schlauchinnen-Ø Aluminium-Ausführung	19 mm	564848	N-3/4-P-19-NPT	1

1) Packungseinheit in Stück





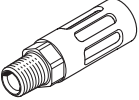

Bestellangaben					
Beschreibung G-Gewinde		Teile-Nr.	Typ	PE <sup>1)</sup>	
<b>Steckverschraubung mit Innensechskant</b>					
	Anschlussgewinde G3/8 für Schlauchaußen-Ø	8 mm	186111	QS-G3/8-8-I	10
		10 mm	186113	QS-G3/8-10-I	10
		12 mm	186114	QS-G3/8-12-I	10
	-  - <b>Hinweis</b> Steckverschraubung mit G-Gewinde sind nur für Versorgungs- und Einspeisplatten.				
<b>Gewinkelte Steckverschraubung mit Außensechskant</b>					
	-  - <b>Hinweis</b> Steckverschraubung mit G-Gewinde sind nur für Versorgungs- und Einspeisplatten.	8 mm	186121	QSL-G3/8-8	10
			132055	QSL-G3/8-8-50	50
		10 mm	186123	QSL-G3/8-10	10
			132056	QSL-G3/8-10-20	20
		12 mm	186124	QSL-G3/8-12	10
			132057	QSL-G3/8-12-20	20
<b>Gewinkelte Steckverschraubung, lang, mit Außensechskant</b>					
	-  - <b>Hinweis</b> Steckverschraubung mit G-Gewinde sind nur für Versorgungs- und Einspeisplatten.	8 mm	186132	QSL-G3/8-8	10
		10 mm	186134	QSL-G3/8-10	10
		12 mm	186135	QSL-G3/8-12	10

1) Packungseinheit in Stück

## Zubehör Anschlussblock, Baugröße 30

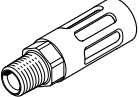

Bestellangaben		Beschreibung NPT-Gewinde	Teile-Nr.	Typ	PE <sup>1)</sup>
<b>Schalldämpfer</b>					
	mit Anschlussgewinde NPT, Metallausführung	1/2 NPT	<b>12741</b>	<b>U-1/2-B-NPT</b>	1
		3/4 NPT	<b>566823</b>	<b>U-3/4-B-NPT</b>	1
	mit Anschlussgewinde NPT, Sinterausführung, lang	1/2 NPT	<b>1206992</b>	<b>AMTE-M-LH-N1</b>	10

1) Packungseinheit in Stück

Bestellangaben		Beschreibung G-Gewinde	Teile-Nr.	Typ	PE <sup>1)</sup>
<b>Schalldämpfer</b>					
	mit Anschlussgewinde G, Polymerausführung	G3/8	<b>534224</b>	<b>U-3/8-20</b>	20
		 - <b>Hinweis</b> Schalldämpfer mit G-Gewinde sind nur für Versorgungs- und Einspeiseplatten.			
	mit Anschlussgewinde G, Metallausführung	G3/8	<b>6843</b>	<b>U-3/8-B</b>	1
		 - <b>Hinweis</b> Schalldämpfer mit G-Gewinde sind nur für Versorgungs- und Einspeiseplatten.			
	mit Anschlussgewinde G, Sinterausführung, lang	G3/8	<b>1205862</b>	<b>AMTE-M-LH-G38</b>	10
 - <b>Hinweis</b> Schalldämpfer mit G-Gewinde sind nur für Versorgungs- und Einspeiseplatten.					

1) Packungseinheit in Stück

## Zubehör Anschlussblock, Baugröße 30

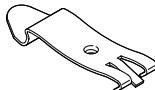
Bestellangaben		Teile-Nr.	Typ	PE <sup>1)</sup>	
Blindstopfen	Beschreibung				
	mit Anschlussgewinde NPT	1/8 NPT	<b>173985</b>	<b>B-1/8-NPT</b>	1
		1/2 NPT	<b>31785</b>	<b>B-1/2-NPT</b>	1
		3/4 NPT	<b>31786</b>	<b>B-3/4-NPT</b>	1
Trennelement					
	zur Herstellung von Druckzonen für Anschluss	G1/8 1/8 NPT	<b>569995</b>	<b>VABD-8-B</b>	1
		G1/2 1/2 NPT	<b>8022483</b>	<b>VABD-17.5-B</b>	1
		G3/4 3/4 NPT	<b>8022484</b>	<b>VABD-22.7-B</b>	1
Hutschienen-Befestigung					
	für Baugröße 30, zur Befestigung auf Standard-Hutschienen TH 357,5 oder TH 3515 nach EN 60715	<b>3488412</b>	<b>VAME-T-M6</b>	2	

1) Packungseinheit in Stück