

Kurzbeschreibung

D

**CPV-Ventilinsel mit
Direktanschluß**

Typ CPV..-GE-DN-8

Brief description

GB

**CPV valve terminal
with direct connection**

type CPV...-GE-DN-8

Breve descripción

E

**Terminal de válvulas
CPV con conexión
directa**

tipo CPV...-GE-DN-8

Notice simplifiée

F

**Terminal de
distributeurs CPV à
connexion directe**

Type CPV...-GE-DN-8

Manualetto

I

**Unità di valvole CPV
con collegamento
diretto**

tipo CPV...-GE-DN-8

Manual

S

**CPV-ventilterminal
med direktanslutning**

typ CPV...-GE-DN-8

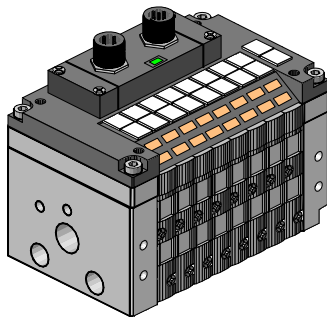

Feldbusprotokoll:

Protocole bus de terrain :

Field bus protocol:

Protocollo fieldbus:

Protocolo de bus de campo:

Fältbussprotokoll:

DeviceNet

Deutsch	3
English	11
Español	19
Français	27
Italiano	35
Svenska	43

1 Benutzerhinweise

Die CPV-Ventilinsel mit DeviceNet-Direktanschluß ist ausschließlich für den Einsatz als Teilnehmer am DeviceNet bestimmt. Hierbei sind die angegebenen Grenzwerte der technischen Daten einzuhalten.

Ausführliche Informationen finden Sie in der Beschreibung "CPV-Ventilinsel mit Direktanschluß Typ CPV...-GE-DN-8".



WARNUNG:

- Schalten Sie die Spannung aus, bevor Sie Steckverbinder zusammenstecken oder trennen (Funktionsschädigung).
- Verwenden Sie ausschließlich Stromquellen, die eine sichere elektrische Trennung der Betriebsspannung nach IEC/DIN EN 60204-1 gewährleisten. Berücksichtigen Sie zusätzlich die allgemeinen Anforderungen an PELV-Stromkreise gemäß IEC/DIN EN 60204-1.
- Verbinden Sie den Erdungsanschluß der linken Endplatte niederohmig (kurze Leitung mit großem Querschnitt) mit dem Erdpotential.



HINWEIS:

Nehmen Sie nur eine komplett montierte und verdrahtete CPV-Ventilinsel in Betrieb.

2 Konfiguration

**VORSICHT:**

Die Ventilinsel enthält elektronisch gefährdete Bauelemente. Berühren der Kontaktflächen an Steckverbindungen und Mißachtung der Handhabungsvorschriften für elektrostatisch gefährdete Bauelemente können die Ventilinsel zerstören.

Gehen Sie beim Konfigurieren wie folgt vor:



1. Betriebsspannung abschalten.
2. Schalterabdeckung demontieren.
3. Mit den Schaltern einstellen:
 - Feldbus-Baudrate
 - Knotenadresse.
4. Schalterabdeckung montieren.
5. Ist die CPV-Insel erster oder letzter Teilnehmer im Device-Net, muß ein Abschlußwiderstand installiert werden.

2.1 Feldbusbaudrate

Stellen Sie die von Ihnen verwendete Feldbusbaudrate mit dem 2-fach DIL-Schalter ein (Schalterelemente 1 und 2):

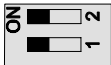
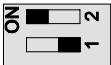
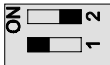
125 kBaud	250 kBaud	500 kBaud
		

2.2 Knotenadresse

Stellen Sie die Knotenadresse mit den Adreßwahlschaltern ein. Folgende Knotenadressen sind zulässig: 0; ...; 63.

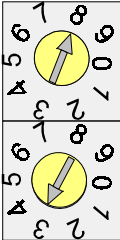

Beispiel:

eingestellte Knotenadresse: 38

3 Anschluß- und Anzeigeelemente

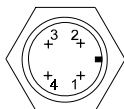
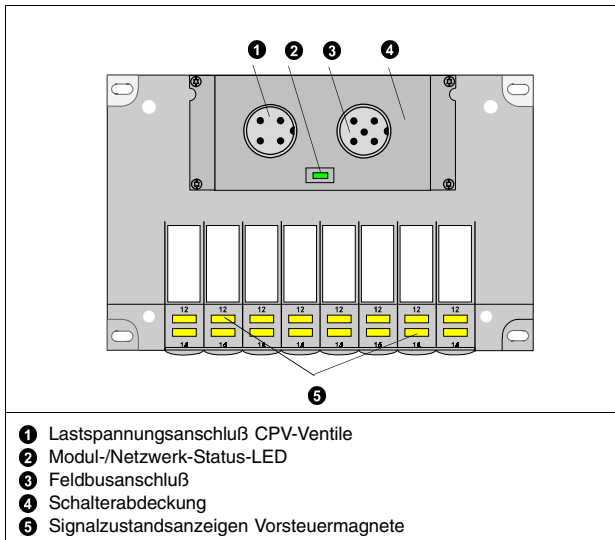

Lastspannungsanschluß

Pinbelegung:

- 1: n.c. (not connected)
- 2: DC +24 V Lastspannung Ventile
- 3: 0 V Lastspannung Ventile
- 4: n.c. (not connected)

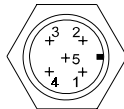

Feldbusschnittstelle

Pinbelegung siehe 3.2.
 Details finden Sie in der Beschreibung "CPV-Ventilinsel mit Direktanschluß Typ CPV...-GE-DN-8"

3.1 Anschlußbeispiel Lastspannung

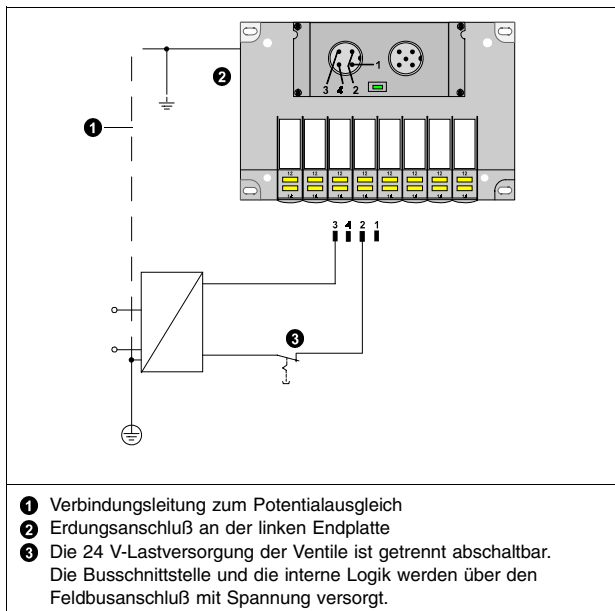

3.2 Pinbelegung der Feldbusschnittstelle

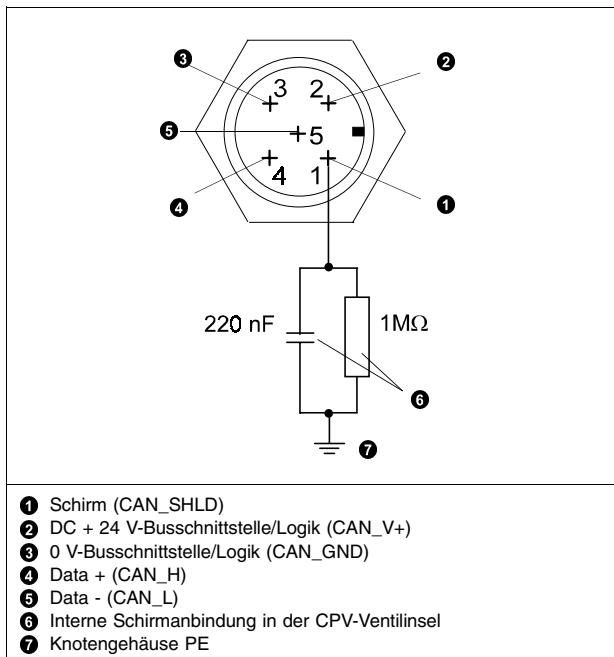

4 Adressierung

Die Adressierung der CPV-Ventilinsel mit DeviceNet-Direktanschluß ist herstellerspezifisch unterschiedlich. Allgemein gilt:

1. Eine CPV-Ventilinsel belegt immer 16 Ausgangsadressen (= 2 Bytes). Ein CPV-Ventilplatz belegt zwei Adressen:
 - niederwertige Adresse = Vorsteueromagnet 14
 - höherwertige Adresse = Vorsteueromagnet 12.

Ausführliche Angaben und Beispiele zur Adressierung finden Sie in der Beschreibung "CPV-Ventilinsel mit Direktanschluß Typ CPV...-GE-DN8".

5 Technische Daten

Typ	CPV...-DN
Schutzart nach EN 60 529 (DIN 40050)	IP 65 (Steckverbinder in gestecktem Zustand oder mit Schutzkappe versehen)
Temperaturbereich: – bei Betrieb – bei Lagerung/Transport	- 5 °C ... + 50 °C -20 °C ... + 70 °C
Pin 2 – Lastspannungsanschluß Ventile – Nennwert – Toleranz – Stromaufnahme	DC 24 V 21,0 V ... 26,4 V Summe aller eingeschalteten CPV-Magnetventile; Stromaufnahme siehe Beschreibung "CPV Pneumatik"
Pin 2, 3 – Busschnittstelle / interne Elektronik - nicht verpolungssicher – Nennwert – Toleranz – Stromaufnahme (bei 24 V)	DC 24 V 11,5 V ... 25,0 V 50 mA
Schutz gegen elektrischen Schlag (Schutz gegen direktes und indirektes Berühren nach IEC/DIN EN 60204-1)	durch PELV-Stromkreis (Protective Extra-Low Voltage)
– Störaussendung – Störfestigkeit	geprüft nach DIN EN 61000-6-4 (Industrie) ¹⁾ geprüft nach DIN EN 61000-6-2 (Industrie)
¹⁾ Die Komponente ist vorgesehen für den Einsatz im Industriebereich.	

1 User instructions

The CPV valve terminal with DeviceNet direct connection is exclusively for use as a slave in the DeviceNet. The limit values given in the technical data must be complied with.

Detailed information can be found in the manual "CPV valve terminal with direct connection type CPV..-GE-DN-8".



WARNING:

- Switch off the power before inserting or removing the plug (functional damage).
- Use power supplies which guarantee reliable electrical isolation of the operating voltage as per IEC/DIN EN 60204-1. Consider also the general requirements for PELV circuits in accordance with IEC/DIN EN 60204-1.
- Connect the earth connection of the left end plate with a low impedance (short cable, large cross-section) to the earth potential.



NOTE:

Only operate a fully fitted and wired CPV valve terminal.

2 Configuration

**CAUTION:**

The valve terminal contains components that are vulnerable to electrostatic interference. Touching the contact surfaces of the plug connectors and non-compliance with the handling regulations for electrostatically vulnerable components can damage the valve terminal.





Implement configuration as follows:

1. Switch off the operating voltage.
2. Remove switch cover.
3. Use the switches to set:
 - Field bus baud rate
 - Node address.
4. Replace switch cover.
5. If the CPV terminal is the first or last slave in the DeviceNet, a terminating resistor must be installed.

2.1 Field bus baud rate

Set the field bus baud rate required using the 2x DIL switch (Switch elements 1 and 2):

125 kBaud	250 kBaud	500 kBaud
		

2.2 Node address

Set the node address with the address selector switches. The following node addresses are allowed: 0; ...; 63.

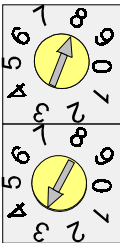

Example:

Node address number set: 38

3 Connection and display elements

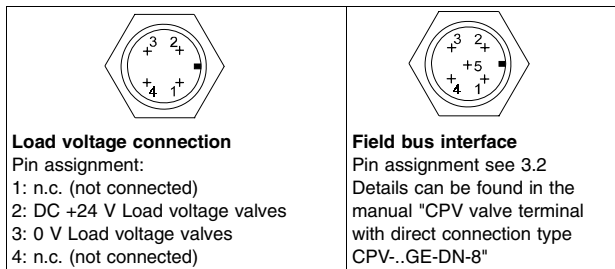
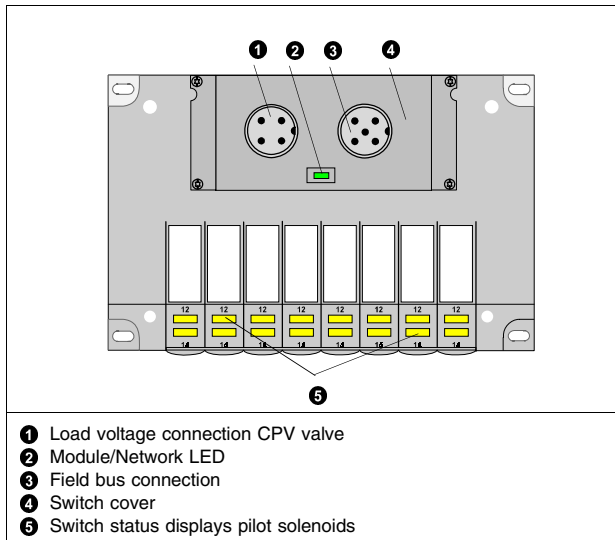

3.1 Switching example of operating voltage connection

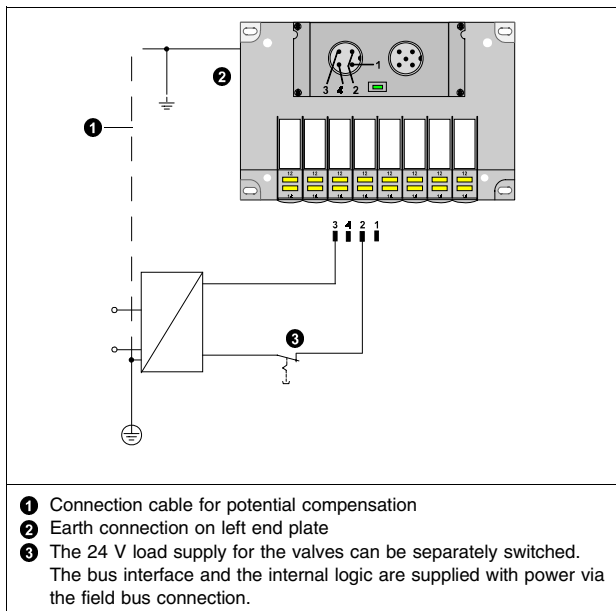

3.2 Pin assignment of the field bus interface

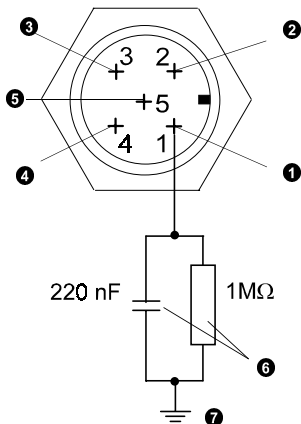

- ① Screen (CAN_SHLD)
- ② DC + 24 V bus interface/logic (CAN_V+)
- ③ 0 V bus interface/logic (CAN_GND)
- ④ Data + (CAN_H)
- ⑤ Data - (CAN_L)
- ⑥ Internal screen connection in the CPV valve terminal
- ⑦ Node housing PE

4 Addressing

The addressing of the CPV valve terminal with DeviceNet direct connection is dependent on the manufacturer. In general, the following applies:

1. A CPV valve terminal always occupies 16 output addresses (= 2 Bytes). A CPV valve location occupies two addresses:
 - low-order address = pilot solenoid 14
 - high-order address = pilot solenoid 12.

More detailed data and examples on addressing can be found in the manual "CPV valve terminal with direction connection type CPV..-GE-DN-8".

5 Technical data

Type	CPV...-DN
Protection class as per EN 60 529 (DIN 40050)	IP 65 (plug connector inserted or fitted with protective cap)
Temperature range: – during operation – during storage/transport	- 5 °C ... + 50 °C -20 °C ... + 70 °C
Pin 2 – Load voltage connection valves – Nominal value – Tolerance – Power consumption	DC 24 V 21.0 V ... 26.4 V Sum of all switched on CPV solenoid valves; power consumption
Pin 2, 3 – Bus interface / internal electronics – Not protected against incorrect polarity – Nominal value – Tolerance – Power consumption (at 24 V)	DC 24 V 11.0 V ... 25.0 V 50 mA
Protection against electric shock (protection against direct and indirect contact as per IEC/DIN EN 60204-1)	by means of PELV circuits (Protective Extra-Low Voltage)
Electromagnetic compatibility – Interference emitted – Immunity against interference	Tested as per DIN EN 61000-6-4 (industry) ¹⁾ Tested as per DIN EN 61000-6-2 (industry)
¹⁾ The component is intended for industrial use.	

1 Instrucciones para el usuario

El terminal de válvulas con conexión directa DeviceNet está destinado a ser utilizado exclusivamente como un slave en DeviceNet. Deben respetarse los valores límite indicados en los datos técnicos.

Puede hallarse información más detallada en el manual "Terminal de válvulas CPV con conexión directa tipo CPV..-GE-DN-8".



ATENCIÓN:

- Desconectar la tensión antes de enchufar o desenchufar conectores (daños funcionales).
- Utilice exclusivamente fuentes de corriente que garanticen una desconexión electrónica segura de la tensión de servicio conforme a la IEC/DIN EN 60204-1. Preste también atención a las exigencias generales para circuitos PELV de conformidad con IEC/DIN EN 60204-1.
- Unir la conexión de tierra del lado izquierdo de la placa con una baja impedancia (cable corto, gran sección transversal), al potencial de tierra.



NOTA:

Hacer funcionar el terminal de válvulas CPV sólo cuando este completamente montado y cableado.

2 Configuración

**PRECAUCIÓN:**

El terminal de válvulas contiene componentes que son vulnerables a interferencias electrostáticas. Tocar las superficies de contacto de los conectores y el incumplimiento de las normas de manipulación de componentes sensibles a la corriente electrostática puede dañar el terminal de válvulas.



Configure como sigue:

1. Desconecte la tensión de funcionamiento.
2. Quite la tapa del interruptor.
3. Utilice los interruptores para establecer:
 - Velocidad de transmisión del bus
 - Dirección del nodo.
4. Vuelva a montar la tapa del interruptor.
5. Si el terminal CPV es el primero o el último slave en el DeviceNet, debe instalarse una resistencia de terminación.

2.1 Velocidad de transmisión del bus

Establezca la velocidad de transmisión del bus utilizando los dos interruptores DIL (elementos 1 y 2):

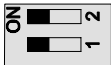
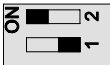
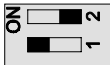
125 kBaud	250 kBaud	500 kBaud
		

2.2 Dirección del nodo

Establezca la dirección del nodo con los interruptores de selección de direcciones. Se permiten las siguientes direcciones del nodo: 0; ...; 63.

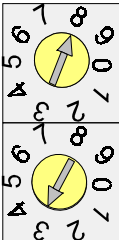

Ejemplo:

Dirección del nodo establecida: 38

3 Elementos de indicación y conexión

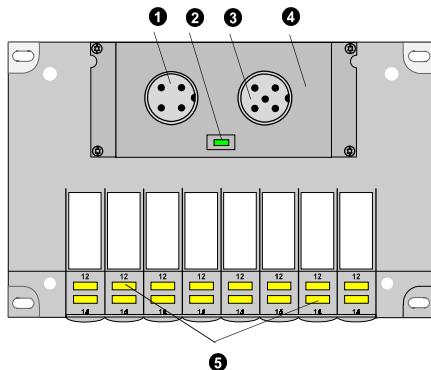

- ❶ Conexión del tensión de las válvulas CPV
- ❷ LED de módulo/red
- ❸ Conexión al bus de campo
- ❹ Tapa del interruptor
- ❺ Indicador del estado de activación de las bobinas

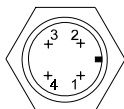

Conexión de la tensión de carga

Asignación de pines:

- 1: n.c. (no conectado)
- 2: DC +24 V tensión de carga de las válvulas
- 3: 0 V tensión de carga de las válvulas
- 4: n.c. (no conectado)

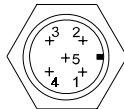

Interface bus de campo

Asignación pines, ver 3.2.

Pueden hallar más detalles en el manual "Terminal de válvulas CPV con conexión directa, tipo CPV...-GE-DN-8"

3.1 Ejemplo de conexionado de la tensión de carga

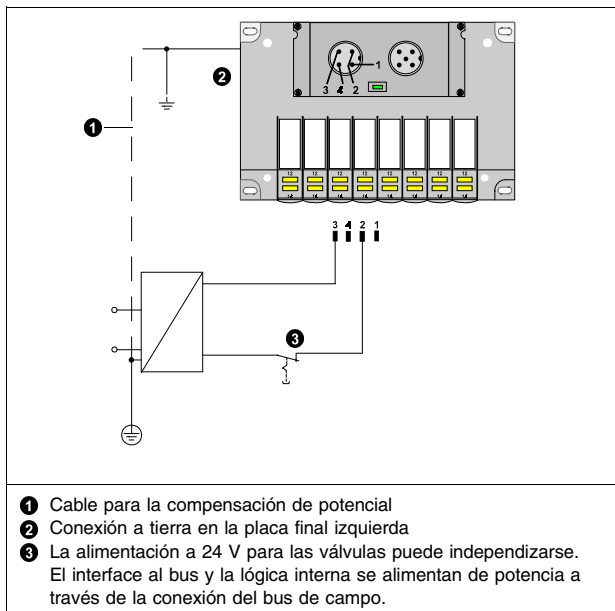

3.2 Asignación de pines de interface del bus

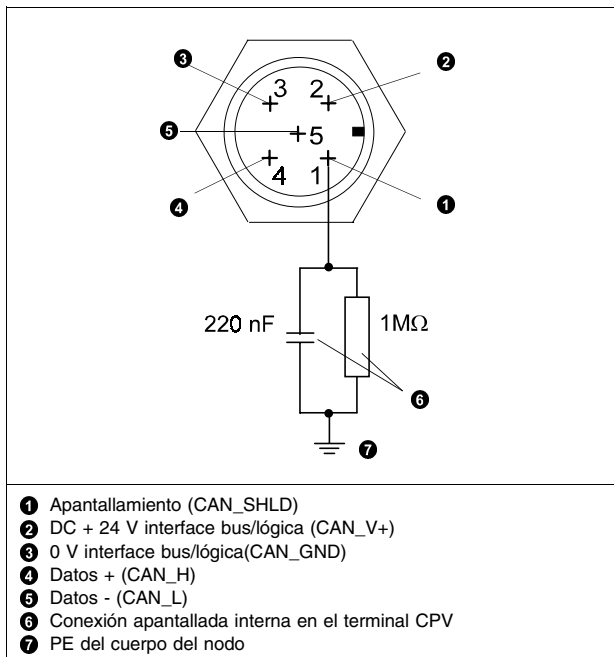

4 Direccionamiento

El direccionamiento del terminal de válvulas CPV con conexión directa DeviceNet depende del fabricante. En general se aplica lo siguiente:

1. Un terminal de válvulas CPV siempre ocupa 16 direcciones de salida (= 2 Bytes). Una posición de válvula CPV ocupa dos direcciones:
 - dirección baja = pilotaje 14
 - dirección alta = pilotaje 12.

En el manual "Terminal de válvulas CPV con conexión directa, tipo CPV..-GE-DN-8", puede hallar más información al respecto.

5 Datos técnicos

Tipo	CPV...-DN
Clase de protección según EN 60 529 (DIN 40050)	IP65 (con el conector montado o con caperuza de protección)
Margen de temperaturas: - funcionamiento - almacenamiento/transporte	- 5 °C ... + 50 °C -20 °C ... + 70 °C
Pin 2 - Tensión de carga a las válvulas - Valor nominal - Tolerancia - Consumo	DC 24 V 21,0 V ... 26,4 V Suma de todas las electroválvulas CPV conectadas al mismo tiempo; consumo véase manual "CPV - Neumática"
Pin 2, 3 - Interface de bus / electrónica interna - sin protección de polaridad incorrecta - Valor nominal - Tolerancia - Consumo (a 24 V)	DC 24 V 11,5 V ... 25,0 V 50 mA
Protección contra descargas eléctricas (Protección contra contacto directo e indirecto según IEC/DIN EN 60204-1)	por circuitos PELV (Protective Extra-Low Voltage)
Compatibilidad electromagnética - Emisión de interferencias - Inmunidad a interferencias	Verificada según DIN EN 61000-6-4 (industria) ¹⁾ Verificada según DIN EN 61000-6-2 (industria)
1) El terminal de válvulas está previsto para uso industrial.	

1 Instructions d'utilisation

Le terminal de distributeurs CPV à connexion directe DeviceNet est exclusivement destiné à être utilisé comme abonné sur le DeviceNet. Respecter toujours les valeurs limites indiquées dans les caractéristiques techniques.

Pour des informations détaillées, se reporter au manuel "Terminal de distributeurs CPV à connexion directe Type CPV..-GE-DN-8".



AVERTISSEMENT :

- Couper l'alimentation avant de brancher ou débrancher les connecteurs (pour éviter tout risque de dommage).
- Utiliser exclusivement des sources d'énergie qui garantissent une isolation électrique fiable de la tension de service selon CEI/DIN EN 60204-1. Tenir compte également des exigences générales qui s'appliquent aux circuits électriques TBT (PELV) selon CEI/DIN EN 60204-1.
- Relier la borne de terre de la plaque d'extrémité gauche au potentiel de terre par un câble de faible impédance (câble court à large section).



REMARQUE :

Ne mettre en service un terminal de distributeurs CPV que lorsqu'il est entièrement monté et câblé.

2 Configuration

**ATTENTION :**

Le terminal de distributeurs comporte des composants sensibles aux charges électrostatiques. En cas de contact avec ces composants ou de non-respect des consignes de manipulation, le terminal de distributeurs risque d'être endommagé.



Pour la configuration, procéder de la manière suivante :



1. Couper l'alimentation.
2. Oter le couvercle des commutateurs.
3. A l'aide des commutateurs, régler :
 - la vitesse de transmission sur le bus de terrain
 - l'adresse du noeud.
4. Replacer le couvercle des commutateurs.
5. Si le terminal CPV est le premier ou le dernier abonné sur le DeviceNet, il est indispensable d'installer une résistance de terminaison.

2.1 Vitesse de transmission sur le bus de terrain

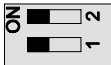
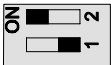
Régler la vitesse de transmission que vous souhaitez utiliser à l'aide de l'interrupteur DIL à 2 commutateurs (commutateurs 1 et 2) :

125 kBaud	250 kBaud	500 kBaud
		

2.2 Adresse du noeud

Régler l'adresse du noeud à l'aide des sélecteurs d'adresse. Les adresses suivants sont admis : 0; ...; 63.

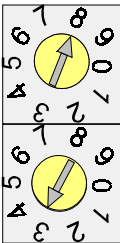

Exemple :

Adresse du noeud réglée : 38

3 Éléments de signalisation et de raccordement

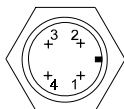
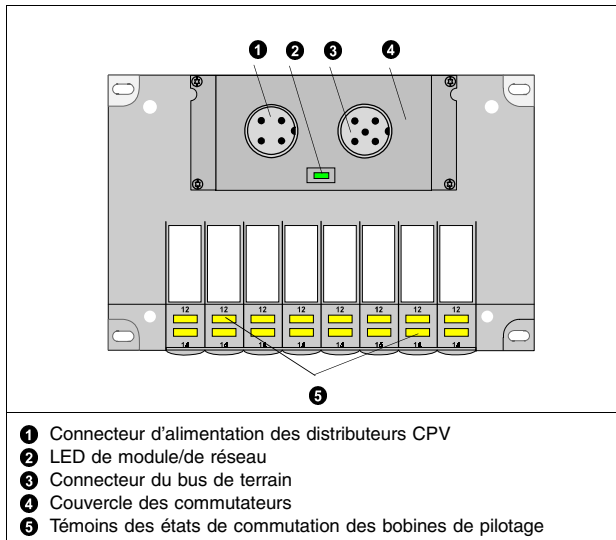

Alimentation des distributeurs

Affectation des broches :

- 1 : n.c. (non connectée)
- 2 : + 24 V CC de l'alimentation des distributeurs
- 3 : 0 V de l'alimentation des distribut.
- 4 : n.c. (non connectée)

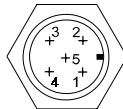

Interface du bus de terrain

Affectation des broches v. 3.2

Pour obtenir des détails, se reporter au manuel "Terminal de distributeurs CPV à connexion directe Type CPV...-GE-DN-8"

3.1 Exemple de câblage du connecteur d'alimentation

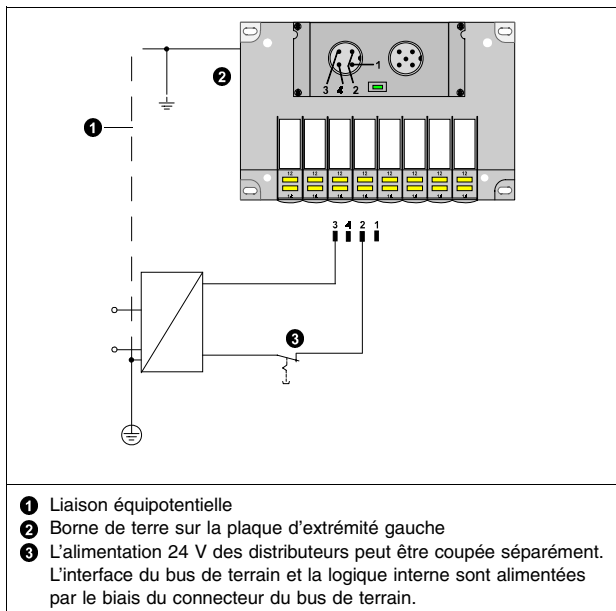

3.2 Affectation des broches de l'interface du bus de terrain

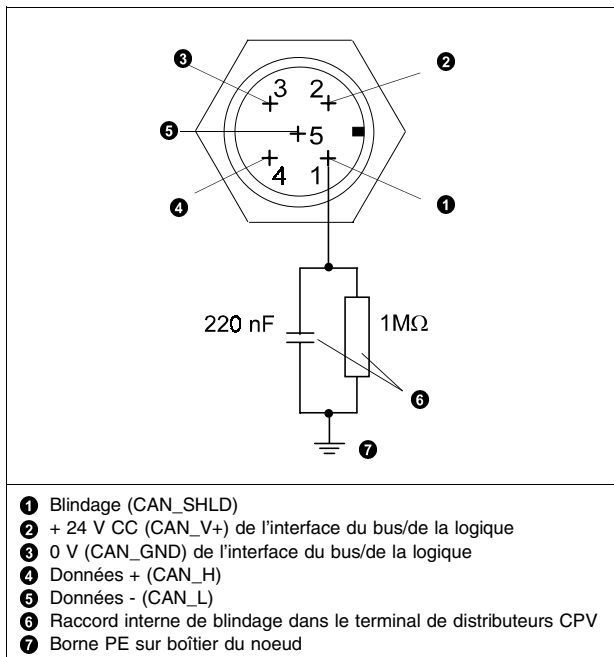

4 Adressage

L'adressage du terminal de distributeurs CPV à connexion directe DeviceNet varie selon l'installation. En règle générale :

1. Un terminal de distributeurs CPV occupe toujours 16 adresses de sorties (= 2 octets) et un emplacement de distributeur CPV en occupe deux :
 - adresse de poids faible = bobine de pilotage 14
 - adresse de poids fort = bobine de pilotage 12.

Pour des indications et des exemples détaillés, se reporter au manuel "Terminal de distributeurs CPV à connexion directe Type CPV..-GE-DN-8".

5 Caractéristiques techniques

Type	CPV...-DN
Indice de protection conforme à la norme EN 60 529 (DIN 40050)	IP 65 (connecteurs raccordés ou munis de bouchons)
Plage de températures : – En service – Pour le stockage/transport	- 5 °C ... + 50 °C -20 °C ... + 70 °C
Broche 2 – Connecteur d'alimentation des distributeurs – Valeur nominale – Tolérance – Consommation	24 V CC 21,0 V ... 26,4 V Somme des courants consommés pour chaque bobine commutée ; consommation : voir manuel "Pneumatique CPV"
Broche 2, 3 – Interface du bus/ électronique interne – non protégé contre une inversion de polarité – Valeur nominale – Tolérance – Consommation (a 24 V)	24 V CC 11,5 V ... 25,0 V 50 mA
Protection contre les chocs électriques (protection contre les contacts directs et indirects selon la norme CEI/DIN EN 60204-1)	Par circuits électriques TBT (Très Basse Tension) - PELV (Protective Extra-Low Voltage)
Compatibilité électromagnétique – Emission de perturbations – Immunité aux perturbations	Contrôlée selon DIN EN 61000-6-4 (Industrie) ¹⁾ Contrôlée selon DIN EN 61000-6-2 (Industrie)
¹⁾ Le composant est destiné à être utilisé dans le domaine industriel.	

1 Indicazioni per l'utilizzatore

L'unità di valvole CPV con collegamento diretto al DeviceNet è destinata esclusivamente all'impiego come utente nel sistema DeviceNet nel rispetto dei limiti previsti per i parametri tecnici.

Per informazioni dettagliate si rimanda alla descrizione dell'elettronica "Unità di valvole CPV con collegamento diretto tipo CPV..-GE-DN-8".



AVVERTENZA:

- Disattivare la tensione prima di inserire o disinserire i connettori (danni funzionali).
- Utilizzare esclusivamente alimentazioni elettriche in grado di garantire un sezionamento elettrico sicuro della tensione di esercizio secondo IEC/DIN EN 60204-1. Attenersi inoltre ai requisiti generali previsti per i circuiti elettrici PELV secondo IEC/DIN EN 60204-1.
- Collegare il connettore di messa a terra della piastra terminale sinistra con il potenziale verso terra a bassa resistenza (mediante un cavo corto di ampia sezione).



NOTA:

Utilizzare solamente unità di valvole CPV completamente assemblate e cablate.

2 Configurazione

**ATTENZIONE:**

Le unità di valvole contengono elementi sensibili alle cariche elettrostatiche. Toccando le superfici di contatto dei connettori a innesto e non rispettando le norme per la manipolazione degli elementi sensibili alle cariche elettrostatiche si può provocare la distruzione dei componenti..



Per la configurazione procedere come segue:



1. Disinserire la tensione di esercizio.
2. Smontare la placchetta di copertura degli interruttori.
3. Impostare mediante gli interruttori:
 - baudrate del bus di campo
 - indirizzo del nodo.
4. Rimontare la placchetta di copertura.
5. Se l'unità di valvole CPV è al primo o all'ultimo posto nella rete DeviceNet, è necessario montare una resistenza terminale.

2.1 Baudrate del bus di campo

Impostare il baudrate di trasmissione regolando l'interruttore DIL a 2 elementi (1 e 2):

125 kBaud	250 kBaud	500 kBaud
		

2.2 Indirizzo del nodo

Per impostare il indirizzo del nodo si devono regolare i selettori di indirizzi. Gli indirizzi del nodo possono essere compresi tra 0; ...; 63.

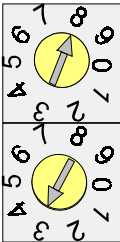

Esempio:

indirizzo del nodo impostato: 38

3 Elementi di collegamento e segnalazione

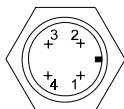
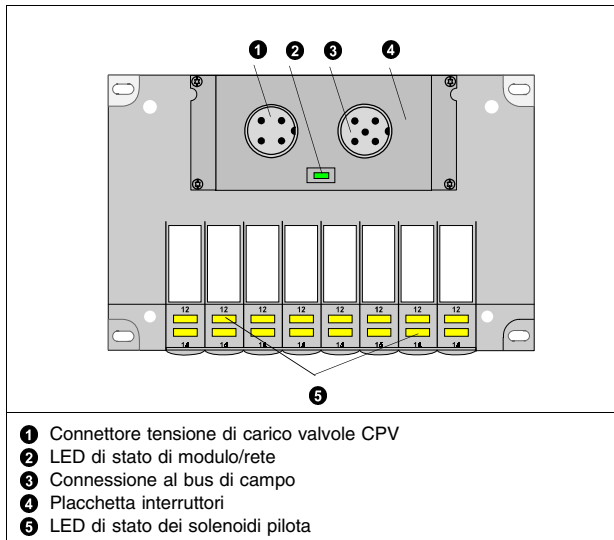

Connettore della tensione di carico

Occupazione dei pin:

- 1: n.c. (not connected)
- 2: Tensione di carico valvole +24 VCC
- 3: Tensione di carico valvole 0 V
- 4: n.c. (not connected)

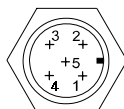

Interfaccia bus

Occupazione dei pi, v. 3.2

Per informazioni dettagliate si rimanda alla descrizione "Unità di valvole CPV con collegamento diretto tipo CPV...-GE-DN-8"

3.1 Esempio di collegamento della tensione di carico

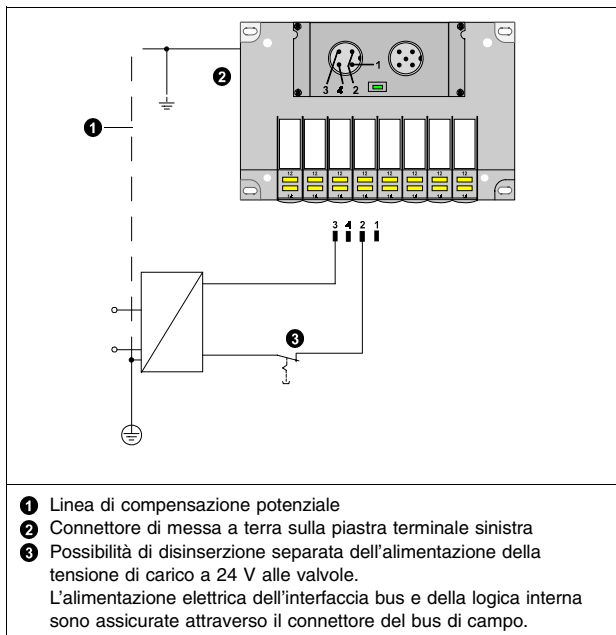

3.2 Occupazione dei pin nell'interfaccia bus

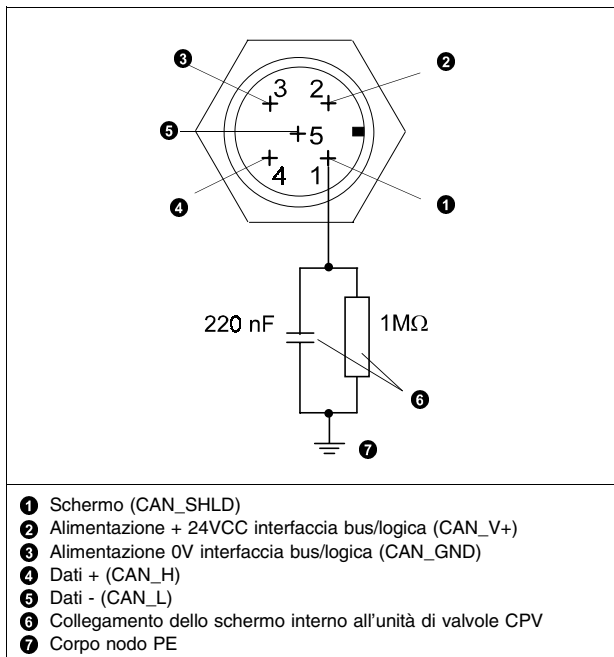

4 Indirizzamento

L'indirizzamento dell'unità di valvole CPV con collegamento diretto al DeviceNet presenta procedure e modalità diverse per le diverse marche. Esiste tuttavia una regola generale:

1. Una unità di valvole CPV occupa sempre 16 indirizzi di uscita (= 2 byte). Un posto valvola di un'unità CPV occupa due indirizzi:
 - indirizzo più basso = solenoide pilota 14
 - indirizzo più alto = solenoide pilota 12.

Per informazioni dettagliate ed esempi inerenti l'indirizzamento dell'unità di valvole si rimanda alla descrizione "Unità di valvole CPV con collegamento diretto tipo CPV..-GE-DN-8".

5 Dati tecnici

Tipo	CPV...-DN
Grado di protezione a norme EN 60 529 (DIN 40050)	IP 65 (connettore innestato o connessione munita di tappo di protezione)
Temperatura: – esercizio – stoccaggio/trasporto	- 5 °C ... + 50 °C -20 °C ... + 70 °C
Pin 2 – connettore tensione di carico valvole – valore nominale – tolleranza – assorbimento elettrico	24 VCC 21,0 V ... 26,4 V Somma di tutte le elettrovalvole CPV-azionate; per l'assorbimento elettrico vedere la descrizione "CPV -Parte pneumatica"
Pin 2, 3 –interfaccia bus / elettronica interna – non protetto contro l'inversione di polarità – valore nominale – tolleranza – assorbimento elettrico (a 24 V)	24 VCC 21,0 V ... 25,0 V 50 mA
Protezione contro le scosse elettriche (protezione dal contatto diretto e indiretto in conformità di IEC/DIN EN 60204-1)	mediante circuiti elettrici PELV (Protective Extra-Low Voltage)
Compatibilità elettromagnetica – Emissione di interferenze – Insensibilità alle interferenze	Controllata secondo DIN EN 61000-6-4 (settore industriale) ¹⁾ Controllata secondo DIN EN 61000-6-2 (settore industriale)
1) Il componente è predisposto per l'impiego in ambito industriale.	

1 Anvisningar

CPV-ventilterminalen med DeviceNet-direktanslutning är endast avsedd för användning som slav på DeviceNet. Därvid skall angivna gränsvärden och tekniska data följas.

Det finns utförlig information i manualen "CPV-ventilterminal med direktanslutning CPV..-GE-DN-8".



WARNING:

- Koppla från spänningen innan du sätter i eller drar ur stickkontakter (funktionsskador).
- Använd endast strömkällor som garanterar en säker isolering av matningsspänningen enligt IEC/DIN EN 60204-1. Observera dessutom allmänna krav på PELV-kretsar enligt IEC/DIN EN 60204-1.
- Anslut jordkontakten på vänster ändplatta lågohmigt (kort kabel med stor diameter) till jordpotentialen.



OBS:

Ta endast komplett monterade och elektriskt anslutna CPV-ventilterminaler i drift.

2 Konfiguration

**SE UPP:**

Ventilterminalen innehåller elektrostatiskt känsliga komponenter. Ventilterminalen kan förstöras om du vidrör kontakternas kontaktytor eller inte följer föreskrifterna för hantering av elektrostatiskt känsliga komponenter.

Gå till väga enligt följande vid konfigurering:



1. Koppla från arbetsspänningen.
2. Demontera kontaktkåpan.
3. Ställ med kontaktorna in:
 - Fältbussöverföringshastighet
 - Nodadress.
4. Montera kontaktkåpan.
5. Om CPV-terminalen är första eller sista slaven i DeviceNet, måste du installera ett termineringsmotstånd.

2.1 Fältbussöverföringshastighet

Ställ in den av dig använda fältbussöverföringshastigheten med den DIL-kontakt som har två brytare (brytare 1 och 2):

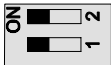
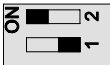
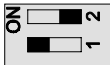
125 kBaud	250 kBaud	500 kBaud
		

2.2 Nodadress

Ställ in nodadressen med adressvalskontaktarna. Följande nodadresserna är tillåtna: 0; ...; 63.

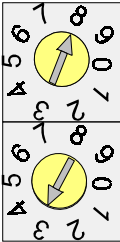

Exempel:

Inställt nodadress: 38

3 Anslutnings- och indikeringslement

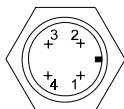
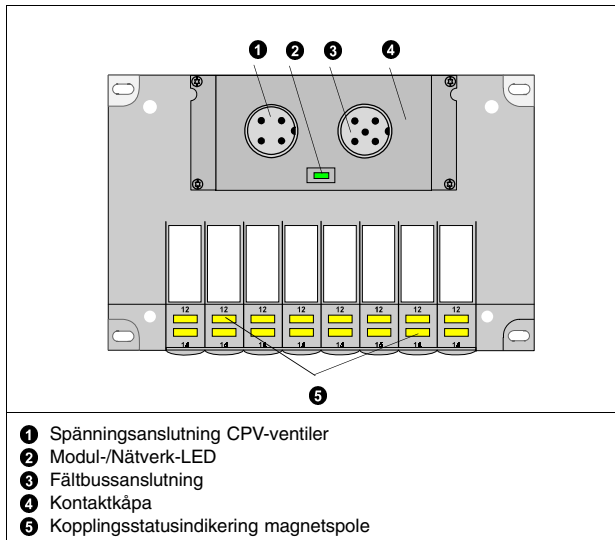

Spänningsanslutning

Stiftbeläggning:

- 1: n.c. (not connected)
- 2: DC +24 V spänningsförsörjning ventiler
- 3: 0 V spänningsförsörjning ventiler
- 4: n.c. (not connected)

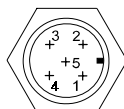

Fältbussgränssnitt

Stiftbeläggning se 3.2.

Du hittar utförliga detaljer i manualen "CPV-ventil-terminal med direktanslutning CPV...-GE-DN-8"

3.1 Kopplingsexempel spänningsanslutning

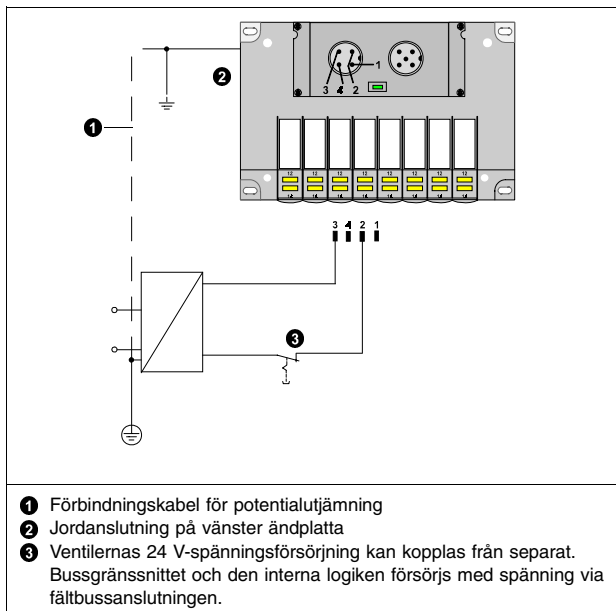

3.2 Fältbussgränssnittets stiftbeläggning

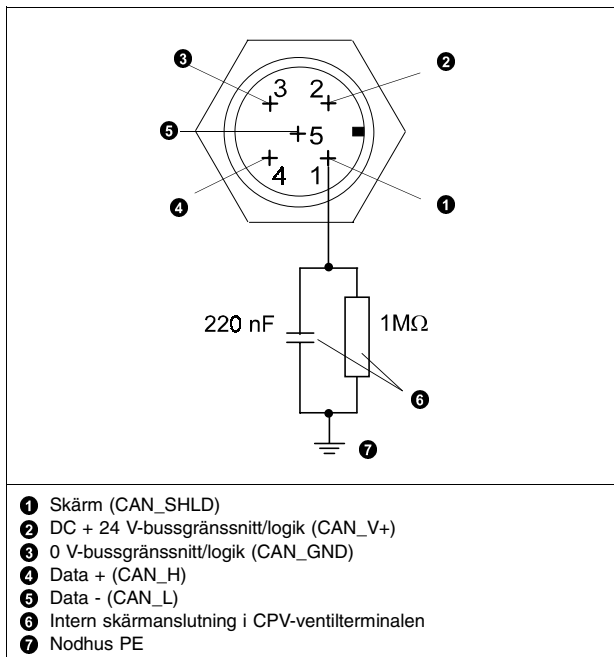

4 Adressering

Adresseringen av CPV-ventilterminalen med DeviceNet-direktanslutning varierar tillverkarspecifikt. Allmänt gäller:

1. En CPV-ventilterminal belägger alltid 16 utgångsadresser (= 2 byte). En CPV-ventilplats belägger två adresser:
 - adress med lägre signifikans = magnetpole 14
 - adress med högre signifikans = magnetpole 12.

Du finner utförliga uppgifter och exempel på adressering i manualen "CPV-ventilterminal med direktanslutning CPV..-GE-DN-8".

5 Tekniska data

Typ	CPV...-DN
Kapslingsklass enligt EN 60 529 (DIN 40050)	IP 65 (stickkontakter istuckna eller försedda med skyddsplugg)
Temperaturområde: – vid drift – vid lagring/transport	- 5 °C ... + 50 °C -20 °C ... + 70 °C
Stift 2 – spänningsförsörjning ventiler – Nominellt värde – Tolerans – Strömförbrukning	DC 24 V 21,0 V ... 26,4 V Summan av alla tillkopplade CPV-magnetventiler; strömförbrukning se manualen "CPV Pneumatik"
Stift 2, 3 – bussgränssitt / intern elektronik – ej polomkastningssäkert – Nominellt värde – Tolerans – Strömförbrukning (vid 24 V)	DC 24 V 11,5 V ... 25,0 V 50 mA
Skydd mot elektriska stötar (skydd mot direkt och indirekt beröring enligt IEC/DIN EN 60204-1)	med PELV-kretsar (Protective Extra-Low Voltage)
Elektromagnetisk kompatibilitet – Radiostörning – Immunitet	Kontrollerad enligt DIN EN 61000-6-4 (industri) ¹⁾ Kontrollerad enligt DIN EN 61000-6-2 (industri)
¹⁾ Komponenten är avsedd för användning inom industrin.	